

FR

POÊLE À GRANULÉS

MANUEL D'INSTALLATION, UTILISATION ET ENTRETIEN

INSTALLATIONS ZONE 1-2 ET 3 AUTORISÉES
PAR LA NORME EN FRANCE UNIQUEMENT



CLOE - CLOE³ - SQUARE - CALDARA



Sommaire

1	SYMBOLES DU MANUEL	5
2	CHER CLIENT	5
3	AVERTISSEMENTS	5
4	RÈGLES DE SÉCURITÉ	6
5	CONDITIONS DE GARANTIE	7
6	PIECES DÉTACHÉES	8
7	MISES EN GARDE POUR L'ÉLIMINATION CORRECTE DU PRODUIT	8
8	EXCLUSIVEMENT POUR LE BENELUX	8
9	EMBALLAGE ET MANIPULATION	9
9.1	EMBALLAGE.....	9
9.2	MANIPULATION DU POELE	9
10	CONDUIT DES FUMÉES	9
10.1	AVANT-PROPOS	9
10.2	CONDUIT DES FUMÉES	9
10.3	CARACTERISTIQUES TECHNIQUES.....	10
10.4	HAUTEUR-DEPRESSION.....	11
10.5	ENTRETIEN	11
10.6	SORTIE DE TOIT	11
10.7	COMPOSANTS DE CHEMINÉE.....	12
10.8	PRISE D'AIR EXTÉRIEUR (ZONE 1)	12
10.9	PRISE D'AIR COMBURANT POUR INSTALLATION AVEC CHAMBRE ÉTANCHE (ZONE 2)	13
10.10	RACCORDEMENT AU CONDUIT DE FUMÉES ...	15
10.11	EXEMPLES D'INSTALLATION CORRECTE.....	16
11	CARBURANT	18
11.1	COMBUSTIBLE	18
12	INSTALLATION	18
12.1	AVANT-PROPOS	18
12.2	DIMENSIONS GÉNÉRALES	19
12.3	INSTALLATION GÉNÉRIQUE AVEC PIÉDESTAL....	19
12.4	ASSEMBLER PIÉDESTAL	20
12.5	INSTALLATION MURALE.....	20
12.6	RACCORDEMENT ÉLECTRIQUE	21
12.7	RACCORDEMENT AU THERMOSTAT EXTERNE....	22
12.8	VENTILATION.....	22
13	UTILISATION	23
13.1	AVANT-PROPOS	23
13.2	TABLEAU DE CONTRÔLE.....	23
13.3	MENU UTILISATEUR.....	24
13.4	DÉMARRAGE	25
13.5	REGLAGE DU POËLE	25
13.6	ÉCHEC ALLUMAGE	25
13.7	COUPURE D'ÉNERGIE	26
13.8	RÉGLAGE DE LA TEMPÉRATURE	26
13.9	TEMPÉRATURE FUMÉES.....	26
13.10	EXTINCTION	26
13.11	REGLAGE DE L'HORLOGE.....	26
13.12	PROGRAMMATION JOURNALIERE.....	26
13.13	PROGRAMMATION WEEKEND	26
13.14	PROGRAMMATION HEBDOMADAIRE.....	27
13.15	APPROVISIONNEMENT GRANULÉS.....	27
13.16	TELECOMMANDE	27
14	DISPOSITIFS DE SÉCURITÉ	28
14.1	AVANT-PROPOS	28
14.2	ALARME "BLACK OUT"	28
14.3	ALARME "SONDE FUMEE"	28
14.4	ALARME "FUMEE CHAUDE"	28
14.5	ALARME "ASPIRAT EN-PANNE"	29
14.6	ALARME "MANQUE ALLUMAGE"	29
14.7	ALARME "MANQUE PELLET"	29
14.8	ALARME "SECURITE THERM"	29
14.9	ALARME "MANQUE DEPRESS"	29
15	ENTRETIEN	29
15.1	AVANT-PROPOS	29
15.2	NETTOYAGE BRASERO ET TIROIR À CENDRE....	30
15.3	NETTOYAGE DU RÉSERVOIR ET DE LA VIS SANS FIN	30
15.4	NETTOYAGE DE LA CHAMBRE DES FUMÉES	31
15.5	NETTOYAGE DU COLLECTEUR DES FUMÉES	31
15.6	NETTOYAGE DE L'ASPIRATEUR DES FUMÉES	32
15.7	NETTOYAGE DE LE VENTILATEUR AMBIANT....	32
15.8	NETTOYAGE DES PASSAGES DES FUMÉES.....	33
15.9	NETTOYAGE ANNUEL DU CONDUCTEUR DES FUMÉES	33
15.10	NETTOYAGE GÉNÉRAL	33
15.11	NETTOYAGE DES PARTIES EN MÉTAL PEINT....	33
15.12	NETTOYAGE DE LA CÉRAMIQUE ET PIERRE....	34
15.13	REPLACEMENT DES JOINTS.....	34
15.14	NETTOYAGE DU VERRE.....	34
16	EN CAS D'ANOMALIES	34
16.1	ALARMES	34
16.2	SOLUTION DES PROBLEMES	37
17	DONNÉES TECHNIQUES	39
17.1	INFORMATION POUR LES REPARATIONS.....	39
17.2	CARACTÉRISTIQUES	40

INSTALLATION

ZONE 1

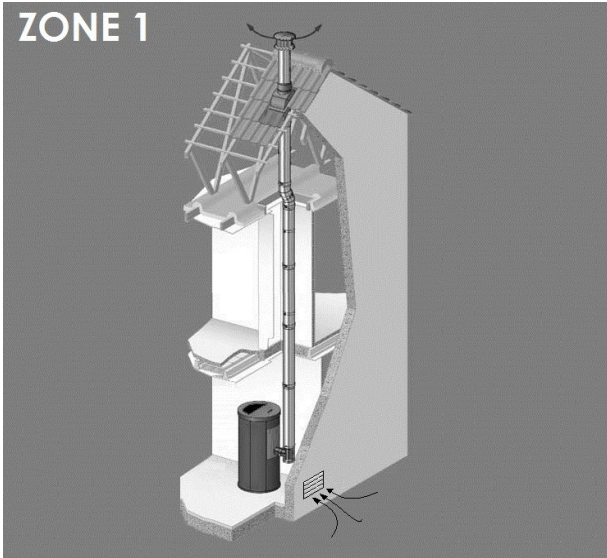

Installation possible pour toute la gamme CADEL/FREEPOINT

ZONE 2

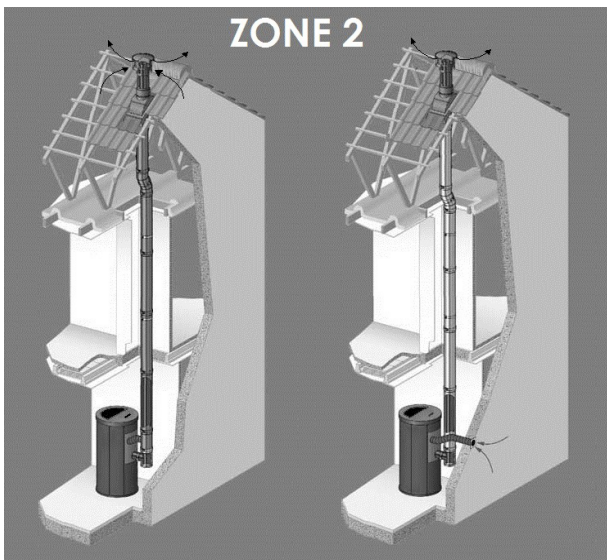

Installation possible seulement pour les poêles avec **CHAMBRE ÉTANCHE** et déclaration du fabricant

ZONE 3

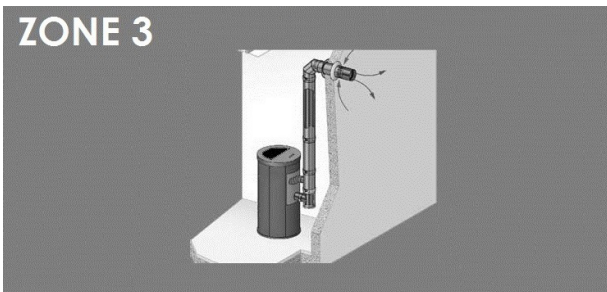





Installation possible seulement pour les poêles avec **CHAMBRE ÉTANCHE** et déclaration du fabricant

**Ce poêle peut être installé en ZONE 1, 2, 3
(voir photo si dessus)**

Configurations d'installation du terminal ⁽¹⁾		Configurations des systèmes EVAPDC ⁽²⁾
Terminal concentrique	Horizontale Zone 3	- Conduits systèmes concentriques (AAC + EVAPDC) - Terminal concentrique horizontal
	Verticale Zone 1 ou Zone 2	- Conduits systèmes concentriques (AAC + EVAPDC) - Terminal concentrique vertical
	Verticale en rénovation Zone 1 ou Zone 2	- En raccordement : conduit concentrique (AAC + EVAPDC) - Tubage pour EVAPDC et espace annulaire pour AAC - Terminal concentrique vertical
Terminal séparé	Verticale Zone 1 ⁽³⁾ ou Zone 2 ⁽⁴⁾	- En raccordement : conduit SP, conduit CC ⁽⁵⁾ ou isolé CI - EVAPDC : CI ⁽⁶⁾ et terminal vertical - AAC : conduit et terminal façade
	Verticale en rénovation Zone 1 ⁽³⁾ ou Zone 2 ⁽⁴⁾	- En raccordement EVAPDC : conduit SP - EVAPDC : tubage - AAC : conduit et terminal façade
<p>(1) Zone 1 : conduit dont la position du débouché répond à l'arrêté du 22/10/1969 Zone 2 : terminal en toiture, hors zone 1 Zone 3 : terminal en façade</p> <p>(2) EVAPDC : Evacuation des produits de combustion AAC : Amenée d'air comburant SP : simple paroi, CC : conduit concentrique, CI : conduit isolé</p> <p>(3) Les dispositions du DTU 24.1 sont applicables</p> <p>(4) Uniquement hors zone de surpression selon la norme EN 13384-1</p> <p>(5) AAC + EVAPDC raccordés à un CI d'EVAPDC situé à l'extérieur</p> <p>(6) Les CI sont les seuls types de conduits autorisés en situation extérieure</p>		

1 SYMBOLES DU MANUEL

- Les icônes à côté de chaque paragraphe indiquent à qui s'adresse chaque argument (Utilisateur finale et/ou Technicien agréé et/ou fumiste spécialisé).
- Les symboles ATTENTION indiquent une note importante.

	UTILISATEUR
	TECHNICIEN AUTORISÉE (qui signifie EXCLUSIVEMENT ou le Fabricant du poêle ou le Technicien Autorisée du Service d'Assistance Technique)
	FUMISTE SPÉCIALISÉ
	ATTENTION: LIRE ATTENTIVEMENT LA NOTE
	ATTENTION: POSSIBILITÉ DE DANGER OU DE DOMMAGE IRRÉVERSIBLE

2 CHER CLIENT

- Nos produits sont conçus et fabriqués dans le respect des normes EN 13240 poêles à bois, EN 14785 poêles à pellets, EN 13229 cheminée, EN 12815 cuisinières à bois, C.P.R. 305/2011 matériaux de construction, Re n. 1935/2004 Matériaux et objets en contact avec produits alimentaires, Dir. 2006/95/CEE basse tension, Dir. 2004/108/EC compatibilité électromagnétique.
- Pour que vous puissiez bénéficier des meilleures prestations, nous vous suggérons de lire avec attention les instructions contenues dans le présent manuel.
- Le présent manuel d'instruction fait partie intégrante du produit: s'assurer qu'il accompagne toujours l'appareil, même en cas de cession à un autre propriétaire. En cas de perte demander une copie au service technique de votre secteur.



En Italie, pour les installations des systèmes à biomasse inférieures à 35kW, la référence est le D.M. 37/08 et tout installateur qualifié doit délivrer le certificat de conformité du système installé. (Par système comprendre poêle + cheminée + prise d'air).

- Selon le règlement (UE) n° 305/2011, la "Déclaration de Performance" est disponible sur les sites:
- www.cadelsrl.com
- www.free-point.it

3 AVERTISSEMENTS

- Toutes les illustrations présentes dans le manuel ont un but explicatif et indicatif et pourraient donc être légèrement différentes de l'appareil en votre possession.
- L'appareil de référence est celui que vous avez acheté.
- En cas de doutes ou de difficultés de compréhension ou lors de l'apparition de problèmes non expliqués dans le présent manuel, nous vous prions de contacter votre distributeur ou installateur au plus vite.

4 RÈGLES DE SÉCURITÉ



- L'installation, le branchement électrique, la vérification du fonctionnement et l'entretien doivent être effectués exclusivement par un personnel qualifié ou autorisé.
- Parties électriques sous tension: débrancher le produit de l'alimentation à 230 V avant toute opération d'entretien. Mettre le produit sous tension uniquement quand son assemblage est terminé.
- Les opérations d'entretien extraordinaire doivent être effectuées uniquement par un personnel autorisé et qualifié.
- Tous les règlements locaux, y compris ceux faisant référence aux normes nationales et européennes, doivent être respectés au moment de l'installation de l'appareil.
- Le fabricant décline toute responsabilité en cas d'installations non conformes aux lois en vigueur, d'une mauvaise circulation de l'air, d'un branchement électrique non conforme aux normes et d'une utilisation non appropriée de l'appareil.
- L'installation du poêle dans les chambres, les salles de bain et douches, les pièces où du matériel combustible est entreposé et les studios est interdite.
- Si le poêle est étanche, l'installation est autorisée dans les studios.
- En aucun cas le poêle ne doit être installé dans des pièces l'exposant au contact de l'eau et de jets d'eau, car ils pourraient provoquer des brûlures et des courts-circuits.
- Contrôler que le plancher ait une tenue adéquate. Si la construction existante ne répond pas aux critères, il est nécessaire de prendre des mesures adéquates. (par exemple un répartiteur des charges).
- Dans les normes de sécurité de feu il faut respecter les distances des objets inflammables ou sensibles à la chaleur (canapés, meubles, revêtements en bois etc...).
- Si il y a des objets inflammables (tentes, moquette, etc...), toutes ces distances doivent être augmentées de 1 mètre.
- Le câble électrique ne doit jamais être en contact avec le tuyau d'évacuation des fumées et avec toute autre partie chaude du poêle.
- Avant de commencer toute opération, l'utilisateur, ou quiconque, sur le point d'utiliser le produit devra avoir lu et compris l'ensemble de ce manuel d'installation et d'utilisation. Des erreurs et de mauvaises configurations peuvent provoquer des situations de danger et/ou de fonctionnement irrégulier.
- Les granulés sont le seul type de combustible autorisé.
- Ne pas utiliser l'appareil comme un incinérateur de déchets.
- Ne pas mettre de linge à sécher sur le produit. Les étendoirs ou les produits similaires éventuels doivent être placés à une distance appropriée du produit. Danger d'incendie.
- Il est interdit de faire fonctionner le produit en laissant la porte ouverte ou si la vitre est cassée.
- Il est interdit d'effectuer des modifications non autorisées sur l'appareil.
- Ne pas utiliser de liquides inflammables pendant l'allumage (alcool, essence, pétrole, etc.).
- Après un allumage raté, il est nécessaire d'enlever du brasero les pellets qui se sont accumulés, avant de faire repartir le poêle.
- Le réservoir des granulés doit toujours être fermé avec son couvercle.
- Avant toute intervention, attendre que le feu dans la chambre de combustion soit complètement éteint et refroidi et débrancher la prise de courant.
- L'appareil peut être utilisé par des enfants âgés de moins de 8 ans et les personnes ayant des capacités physiques, sensorielles ou mentales réduites ou le manque d'expérience ou de la connaissance nécessaire, pourvu que ce soit sous-surveillance ou après avoir reçu des instructions relatives à l'utilisation sûre de l'appareil et la compréhension des dangers pouvant survenir lors de son utilisation. Les enfants ne doivent pas jouer avec l'appareil. Le nettoyage et l'entretien réservés à l'utilisateur ne doivent en aucun cas être effectués par des enfants sans surveillance.
- Les emballages ne sont pas des jouets et peuvent provoquer l'asphyxie ou l'étranglement ou tout autre danger pour la santé ! Les personnes (enfants inclus) avec

des handicaps psychiques ou moteurs ou un manque d'expérience et de connaissance doivent être tenues éloignées des emballages. Le poêle n'est pas un jouet.

- Les enfants doivent être toujours surveillés pour s'assurer que ils ne jouent pas avec l'appareil.
- Pendant le fonctionnement, le poêle atteint des températures élevées: tenir en dehors de la portée des enfants et des animaux et utiliser des dispositifs de protection personnel ignifuges appropriés, comme des gants pour la protection contre la chaleur.
- Si la vis sans fin est bloquée par un objet étranger (par exemple: des clous), elle doit être nettoyée. Ne pas enlever la protection des mains et ne pas toucher la vis sans fin. Appeler le service d'Assistance Technique ou se rapprocher au magasin où vous avez acheté votre poêle.
- La protection des mains ne peut être enlevée que par un technicien agréé.
- Le conduit de fumées doit toujours être propre car les dépôts de suie ou d'huiles imbrûlées rétrécissent le passage, bloquent le tirage et compromettent le bon fonctionnement du poêle. En grande quantité, il existe un risque d'incendie.
- Si les pellets sont de mauvaise qualité (s'ils contiennent des colles, des huiles, des résidus plastiques ou s'ils sont farineux), des résidus se formeront le long du tuyau d'évacuation des pellets pendant le fonctionnement du poêle. Une fois le poêle éteint, ces résidus pourraient former, le long du tuyau, de petites braises qui pourraient atteindre le brasero et brûler les pellets et créer une fumée dense et nocive. Le réservoir doit toujours être fermé avec son couvercle. Si le tuyau est sale, le nettoyer.
- S'il est nécessaire d'éteindre un feu échappé du poêle ou du conduit de fumée, utiliser un extincteur ou appeler les Pompiers. Ne jamais utiliser de l'eau pour éteindre un feu à l'intérieur du brasero.

5 CONDITIONS DE GARANTIE

L'entreprise garantit le produit, **à l'exception des éléments sujets à l'usure normale** énumérés ci-dessous, pour la durée de **2 (deux) ans** à compter de la date d'achat qui doit être confirmée par:

- un document probant (facture ou ticket de caisse) qui reporte le nom du vendeur et la date à laquelle la vente a été effectuée;
- le renvoi du certificat de garantie rempli dans les 8 jours à compter de l'achat.

De plus, pour que la garantie soit valable et qu'elle puisse être exploitée, l'installation de façon professionnelle et la mise en route de l'appareil doivent être effectuées exclusivement par un personnel qualifié qui, dans les cas prévus, devra remettre une déclaration de conformité de l'installation et du bon fonctionnement du produit, à l'utilisateur.

Il est conseillé d'effectuer le test fonctionnel du produit avant de terminer les finitions (revêtements, peinture des murs, etc.).

Les installations qui ne répondent pas aux normes en vigueur, ainsi que l'usage impropre et l'omission de l'entretien comme prévu par le fabricant, annulent la garantie du produit.

La garantie est valable à condition que les indications et les mises en garde contenues dans le manuel d'utilisation et d'entretien qui accompagne l'appareil pour permettre l'utilisation la plus correcte, soient respectées.

Le remplacement de l'ensemble de l'appareil ou la réparation d'un de ses composants ne prolongent pas la durée de la garantie qui reste inchangée.

La garantie sous-entend le remplacement ou la réparation, gratuits, **des parties reconnues comme défectueuses à l'origine pour des vices de fabrication.**

En cas de défaut, l'acheteur devra conserver le certificat de garantie et l'exhiber au Centre d'assistance technique avec le document remis lors de l'achat, afin de bénéficier de la garantie.

Sont exclus de la présente garantie tous les dysfonctionnements et/ou dommages à l'appareil dus aux causes suivantes:

- Dommages causés par le transport et/ou la manutention.
- Toutes les pièces défectueuses à cause d'un usage négligé, d'un entretien erroné, d'une installation non conforme à ce qui a été spécifié par le producteur (toujours se reporter au manuel d'installation et d'utilisation fourni avec l'appareil).
- Dimensionnement erroné par rapport à l'usage ou défauts d'installation ou bien omission de l'adoption des mesures nécessaires afin de garantir l'exécution de façon professionnelle.
- Surchauffe impropre de l'appareil, à savoir utilisation de combustibles non conformes aux types et aux quantités indiqués sur les consignes fournies.
- Dommages supplémentaires causés par des interventions erronées de l'utilisateur en essayant de remédier à la défaillance initiale.
- Aggravation des dommages causée par une utilisation ultérieure de l'appareil de la part de l'utilisateur après la manifestation du défaut.
- Manque d'efficacité des cheminées, des conduits de fumées ou des parties de l'installation dont l'appareil dépend.
- Dommages dus aux altérations exécutées sur l'appareil, agents atmosphériques, calamités naturelles, actes de vandalisme, décharges électriques, incendies, défauts de l'installation électrique et/ou hydraulique.

- Le défaut d'exécution du nettoyage annuel, de la part d'un technicien autorisé ou d'un personnel qualifié, entraîne l'annulation de la garantie.

Sont également exclues de la présente garantie:

- Les parties sujettes à l'usure normale telles que les joints d'étanchéité, les vitres, les revêtements et les grilles en fonte, les pièces peintes, chromées ou dorées, les poignées et les câbles électriques, les ampoules, les voyants lumineux, les boutons rotatifs, toutes les parties amovibles du foyer (brasero, vermiculite, support vermiculite, tiroir à cendre, déflecteurs divers).
- Les variations chromatiques des parties peintes et en céramique/pierre serpentine ainsi que les craquelures de la céramique puisque ce sont des caractéristiques naturelles du matériau et de l'utilisation du produit.
- Les travaux de maçonnerie.
- Les petites pièces du système (le cas échéant) non fournies par le producteur.

Toute intervention technique sur le produit pour l'élimination des défauts susmentionnés et des dommages conséquents devra donc être convenue avec le Centre d'assistance technique qui se réserve d'accepter ou pas le travail correspondant, et qui quoi qu'il en soit, ne sera pas effectuée à titre de garantie mais d'assistance technique à fournir aux conditions éventuellement et spécifiquement convenues et selon les tarifs en vigueur pour les travaux à effectuer.

Les frais qui pourraient s'avérer nécessaires pour remédier à ses interventions techniques erronées, à ses manipulations ou, dans tous les cas, à des facteurs de détérioration pour l'appareil qui ne sont pas attribuables à des défauts d'origine seront à la charge de l'utilisateur.

Sous réserve des limites imposées par les lois ou les règlements, toute garantie de confinement de la pollution atmosphérique et acoustique reste également exclue.

L'entreprise décline toute responsabilité en cas de dommages éventuels pouvant, directement ou indirectement, toucher des personnes, des objets ou des animaux, qui résultent d'une non observation de toutes les prescriptions indiquées dans le mode d'emploi et qui concernant notamment les mises en garde en matière de l'installation, de l'utilisation et de l'entretien de l'appareil.

6 PIÈCES DÉTACHÉES

Toute réparation ou mise au point nécessaire doit être faite avec le plus grand soin et la plus grande attention; c'est pourquoi nous vous recommandons de vous adresser au concessionnaire qui a effectué la vente ou au Centre d'Assistance Technique le plus proche, en précisant:

- Modèle de l'appareil
- Numéro de série
- Type de problème

Utiliser uniquement des pièces détachées d'origine que vous pouvez trouver auprès de nos Centres d'Assistance.

7 MISES EN GARDE POUR L'ÉLIMINATION CORRECTE DU PRODUIT

La démolition et l'élimination du produit sont à la charge et sous la responsabilité du propriétaire qui devra agir conformément aux lois en vigueur dans son pays en matière de sécurité, de respect et de protection de l'environnement.

À la fin de sa vie utile, le produit ne doit pas être éliminé avec les déchets urbains.

Il peut être confié aux centres de tri sélectif mis à disposition par les administrations municipales, ou bien aux revendeurs qui fournissent ce service.

Éliminer séparément le produit permet d'éviter des conséquences négatives possibles sur l'environnement et sur la santé liées à une élimination inappropriée et permet de récupérer les matériaux dont il est composé afin d'effectuer une importante économie d'énergie et de ressources.

8 EXCLUSIVEMENT POUR LE BENELUX

Cher client,

Si votre appareil est installé dans le Benelux il est fortement conseillé de l'enregistrer dans le site www.fero.be/registration

Pourquoi enregistrer l'appareil?

Chez Fero (l'importateur pour le Benelux) la service ne finit pas avec l'achat! Nos revendeurs certifiés avec la collaboration de Fero Service vous garantissent un fonctionnement impeccable de votre appareil à pellet une utilisation satisfaisante pendant des années!

Si vous enregistrez votre appareil vous pouvez ainsi profiter d'un service après vente et une garantie exceptionnelle et efficace sans compter que nous pourrions également vous tenir au courant des évolutions sur votre type d'appareil.

L'enregistrement est uniquement possible sur les appareils à pellet de la marque MCZ/RED/CADEL/SERGIO LEONI et devrait être enregistré dans les 6 semaines successives à l'achat.

Nous vous souhaitons beaucoup de plaisir avec votre appareil,

Team Fero

9 EMBALLAGE ET MANIPULATION



9.1 EMBALLAGE

- L'emballage se compose d'une boîte en carton recyclable selon les normes RESY, d'inserts recyclables en EPS (polystyrène expansé) et d'une palette en bois.
- Tous les matériaux d'emballage peuvent être réutilisés pour un usage similaire ou éventuellement éliminés en tant que déchets solides urbains, dans le respect des normes en vigueur.
- Une fois l'emballage retiré, vérifiez que le produit soit intact.

9.2 MANIPULATION DU POELE

Que le poêle soit emballé ou déballé, il est nécessaire d'observer les instructions suivantes pour la manipulation et le déplacement du poêle à partir de l'achat jusqu'à son utilisation et pour tout déplacement futur:

- manipuler le poêle avec des moyens adaptés en faisant attention aux normes en vigueur en matière de sécurité;
- ne pas retourner et/ou mettre sur le côté le poêle. Le maintenir en position verticale ou selon les dispositions du constructeur;
- si le poêle possède des parties en faïence, en pierre, en verre ou en matériaux délicats, manipuler l'ensemble avec extrême précaution.

10 CONDUIT DES FUMÉES



10.1 AVANT-PROPOS

Ce chapitre Conduit de Fumées a été rédigé en collaboration avec Assocosma (www.assocosma.org) et est tiré des normes européennes (EN 15287 - EN 13384 - EN 1856 - EN 1443) et NF DTU 24.1 - NF DTU 24.2.

Il fournit des indications sur la correcte réalisation du conduit des fumées mais ne doit en aucun cas remplacer les normes en vigueur dont le fabricant/installateur agréé doit être en possession.

10.2 CONDUIT DES FUMÉES

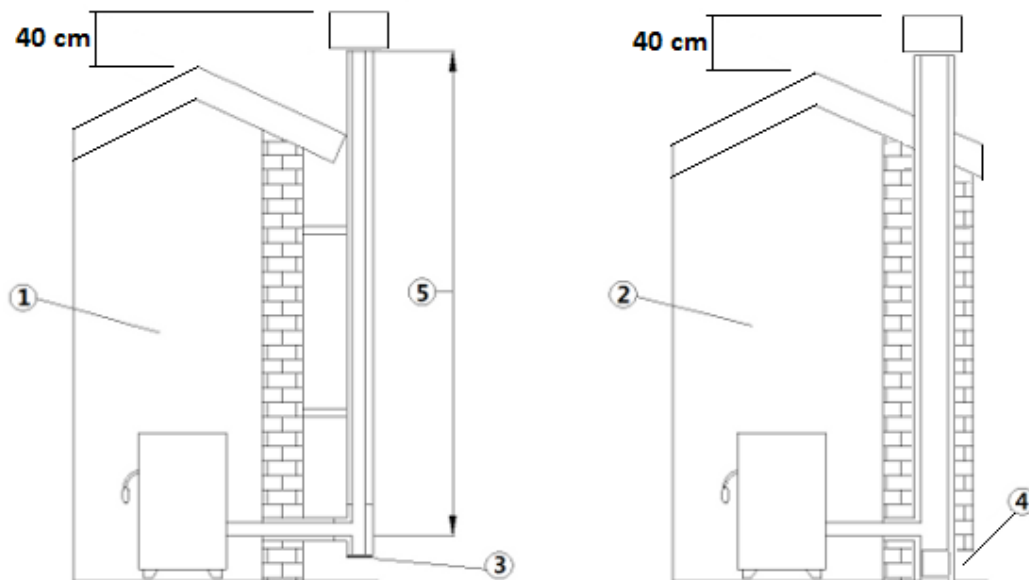

Fig. 1 - Conduit des fumées

LÉGENDE Fig. 1 à page 9

1	Cheminée avec conduits en inox isolé
2	Cheminée préexistante
3	"T" tampon
4	Trappe de contrôle
5	≥ 3,5 mt

- Le conduit des fumées ou cheminée revêt une grande importance dans le bon fonctionnement d'une poêle à combustibles solides à tirage forcé.
- Il est donc essentiel que le conduit de fumées soit correctement construit et soit toujours efficace.
- Le conduit de fumées doit être simple (voir **Fig. 1 à page 9**) avec des conduit double paroi isolé (1) ou raccordé à un conduit de fumées existant (2).
- Les deux solutions doivent avoir un "T" tampon (3) et/ou une trappe de contrôle (4).
- Pour améliorer l'isolation du conduit, il est conseillé d'isoler au maximum celui-ci pour éviter la condensation et le point de rosée. Les températures de sortie des fumées d'un poêle à granulés sont inférieures à celle des poêles à bûches.



10.3 CARACTERISTIQUES TECHNIQUES

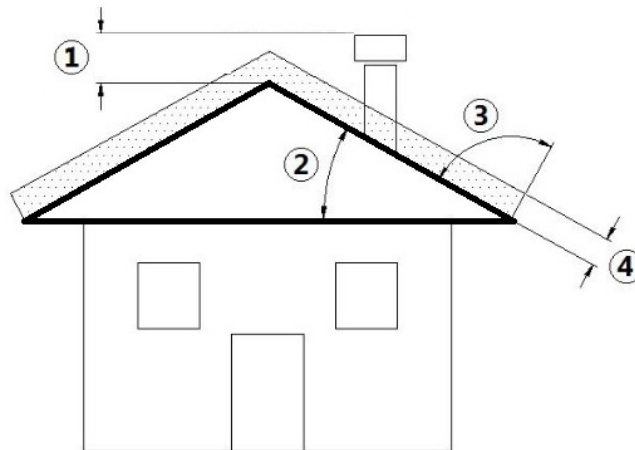

Fig. 2 - Toit en pente

LÉGENDE Fig. 2 à page 10

1	Hauteur au dessus du faitage = 40 cm
2	Inclinaison du toit $\geq 10^\circ$
3	90°
4	Distance mesurée à 90° à partir de la surface du toit = 1,3 mt

- Le conduit de fumées doit être étanche aux fumées.
- Il doit être droit sans point d'étranglement et doit être constitué de matériaux imperméables aux fumées et à la condensation, thermiquement isolés et aptes à résister dans le temps aux sollicitations mécaniques normales.



L'extérieur doit être isolé afin d'éviter les phénomènes de condensation et réduire l'effet de refroidissement des fumées.

- Il doit être tenue à distance de matériaux combustibles ou facilement inflammables grâce à un interstice d'air ou des matériaux isolants. Vérifier la distance conseillée par le fabricant de la conduit.
- L'entrée du conduit doit se trouver dans la même pièce que l'appareil ou, tout au plus, dans une pièce voisine et avoir en dessous de l'entrée une chambre de récupération des solides et de la condensation dont la trappe d'accès métallique doit être étanche.
- Des aspirateurs auxiliaires ne pourront pas être installés le long du conduit ni sur la cheminée.
- La section interne du conduit de cheminée peut être ronde (c'est la meilleure) ou carré avec les angles raccordés avec un rayon minimum de 20 mm.
- La dimension de la section interne du conduit des fumées doit être:
 - **minimum $\varnothing 100$ mm (pour les poêles jusqu'au 8,5 kW)**
 - **minimum $\varnothing 120$ mm (pour les poêles de 9 kW et plus)**
 - **maximum recommandé $\varnothing 180$ mm**
- Faire vérifier l'efficacité du conduit de fumées par un ramoneur expert. Il pourrait être nécessaire de tuber le conduit à l'aide de matériau répondant aux normes en vigueur.
- L'évacuation des fumées doit passer entre le toit.
- Le conduit de cheminée doit être CE selon la norme EN 1443. Nous joignons un exemple de plaquette:



Fig. 3 - Exemple de plaquette

10.4 HAUTEUR-DEPRESSION



La dépression (le tirage) d'un conduit de fumées dépend également de sa hauteur. Vérifier la dépression selon les valeurs reportées au paragraphe **CARACTÉRISTIQUES à page 39**. Hauteur minimum 3,5 mètres.

10.5 ENTRETIEN



- Les conduits d'évacuation des fumées (conduit de cheminée + raccord des fumées + sortie de toit) doivent toujours être propres, nettoyés et contrôlés par un ramoneur qualifié, en conformité avec les normes locales, selon les indications du fabricant de la cheminée et les directives de votre compagnie d'assurance.
- En cas de doutes, toujours appliquer les normes les plus restrictives.
- Il est nécessaire de faire contrôler et nettoyer le raccord des fumées et la cheminée par un ramoneur qualifié au moins une fois par an.
- Le ramoneur devra délivrer une déclaration écrite attestant la sécurité de l'installation.
- Le non nettoyage nuit à la sécurité.

10.6 SORTIE DE TOIT

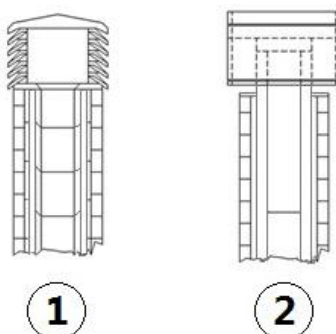

Fig. 4 - Sortie de toit

La sortie de toit joue un rôle important dans le bon fonctionnement de l'appareil de chauffage:

- Il est conseillé de choisir une souche de type anti vent, voir **Fig. 4 à page 11**.
- L'aire des perçages pour l'évacuation des fumées doit correspondre au double de l'aire du conduit de fumée et doit être conçue de manière à assurer l'évacuation des fumées, même en cas de vent.
- Elle doit empêcher l'entrée de la pluie, de la neige et d'éventuels animaux.
- La zone d'échappement dans l'atmosphère doit se trouver au-delà de la zone de reflux due à la forme du toit ou à des obstacles se trouvant à proximité (voir **Fig. 2 à page 10**).

10.7 COMPOSANTS DE CHEMINÉE

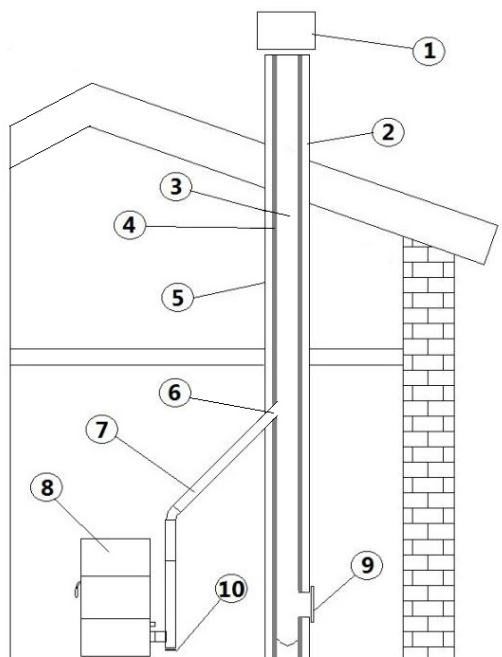

Fig. 5 - Composants de cheminée

LÉGENDE Fig. 5 à page 12

1	Terminal
2	Voie d'écoulement
3	Conduit de fumées
4	Isolant thermique
5	Mur extérieur
6	Raccord de la cheminée
7	Raccord des fumées
8	Générateur de chaleur
9	Trappe à suie
10	Raccord avec "T" tampon

10.8 PRISE D'AIR EXTÉRIEUR (ZONE 1)

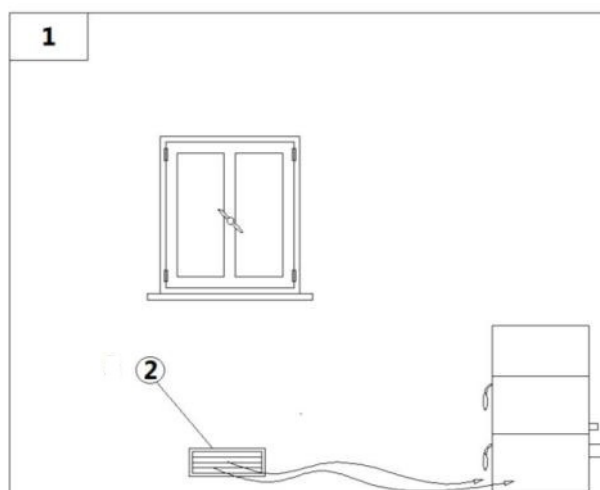

Fig. 6 - Directement depuis l'extérieur

LÉGENDE Fig. 6 à page 12

1	Local à aérer
2	Prise d'air extérieur (min. 80 cm ²)

- Il est obligatoire de se munir d'un dispositif de renouvellement de l'air extérieur pour assurer le bien-être ambiant.
- L'afflux d'air entre l'extérieur et la pièce peut se produire directement, à travers une ouverture dans les murs extérieurs de la pièce (solution conseillée voir **Fig. 6 à page 12**)
- Les pièces comme les chambres, les garages, les entrepôts de matériaux inflammables sont à éviter.
- La prise d'air doit avoir une surface nette totale de **80 cm² minimum**: cette surface devra être augmentée si d'autres générateurs actifs sont présents dans la pièce (par exemple: ventilateur d'extraction d'air, hotte de cuisine, autres poêles, etc.). Ces appareils mettent en dépression l'environnement et peuvent donc causer des problèmes.
- Il est nécessaire de vérifier que, lorsque tous les appareils sont allumés, la chute de pression entre la pièce et l'extérieur ne dépasse pas la valeur de 4,0Pa: si nécessaire, agrandir la prise d'air (EN 13384).
- La prise d'air devra être réalisée à une hauteur proche du sol avec une grille de protection externe antivolatiles et qui ne devra pas être obstruée.
- **La prise d'air n'est pas nécessaire dans le cas d'une pose avec conduit concentrique car l'amenée d'air comburant est prise dans le conduit concentrique. L'installation avec conduit concentrique est possible seulement avec poêle étanche.**

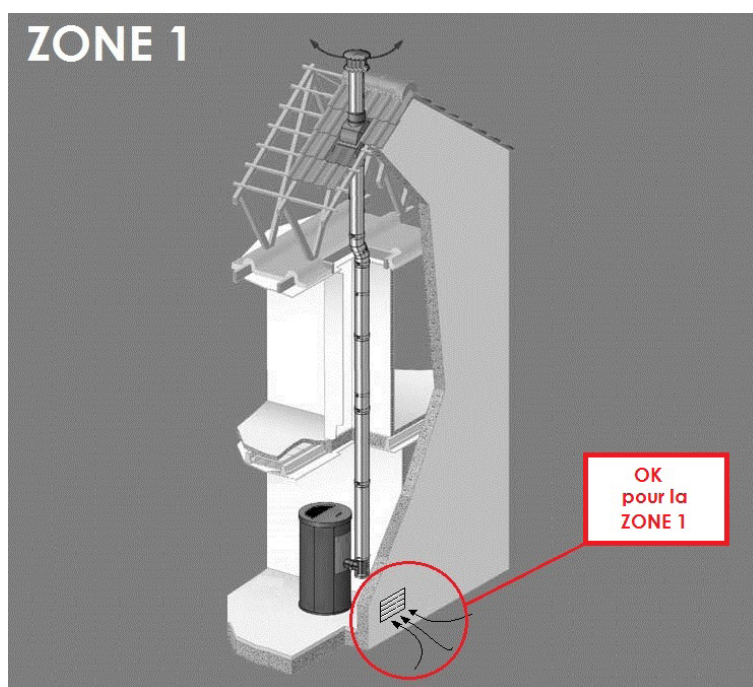

Fig. 7 - Installation possible pour toutes les poêles (ZONE 1)

10.9 PRISE D'AIR COMBURANT POUR INSTALLATION AVEC CHAMBRE ÉTANCHE (ZONE 2)



Si le poêle est étanche et que l'on veut que toute l'installation soit également étanche, suivre les instructions ci dessous:

- L'air nécessaire à la combustion est à prelever directement depuis l'extérieur.
- Utiliser un tuyau d'un diamètre minimum de Ø60 mm et d'une longueur maximum de 2 mètres; pour la fixation, voir derrière le poêle.
- Le décret N. 2008-1231 article R131-2 dispense de l'entrée d'air directement extérieure puisque l'appareil dispose de sa propre amenée d'air pour les appareils étanches.
- La norme française permet l'installation dans un conduit d'évacuation des fumées à double paroi (système concentrique); l'air de combustion est prélevé de l'espace interstitiel. Pour un bon fonctionnement, le tuyau doit avoir une longueur maximale à respecter selon le type d'installation:
 - **ZONE 2** (sortie de toiture sans dépasser le faitage) = longueur maximal du conduit des fumées 6 mètres avec conduit concentrique et poêle étanche (voir).
 - **ZONE 3** (sortie murale) = L'évacuation des fumées doit être le plus court possible, réalisé avec conduit concentrique et poêle étanche. Hauteur minimale pour la partie vertical après le T purge 1,5 mètres (voir). La débouché des fumées doit être placée à une hauteur minimale de 2 mètres par rapport au sol extérieur.

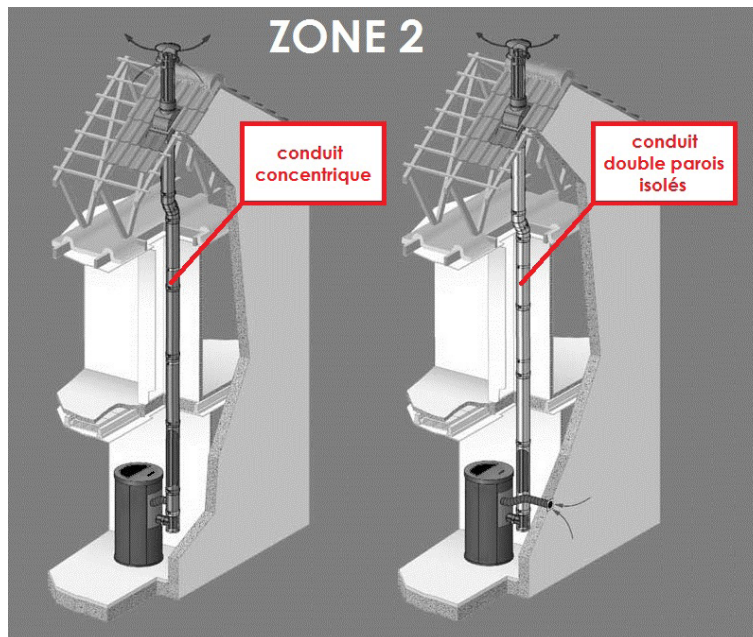

Fig. 8 - Schéma de principe du système concentrique avec terminal vertical (ZONE 2)

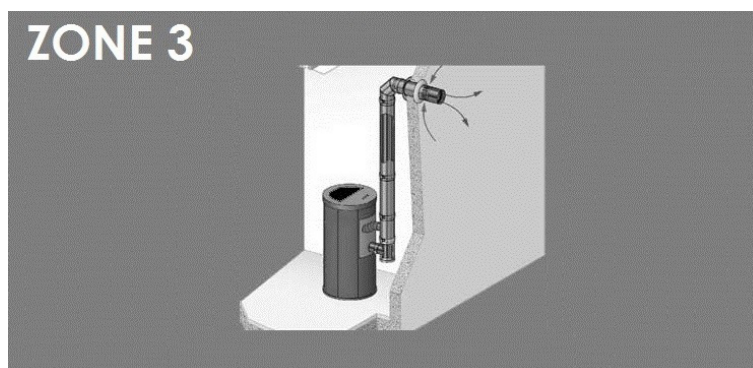

Fig. 9 - Schéma de principe du système concentrique avec terminal horizontal (ZONE 3)



ATTENTION AU VENT DOMINANT!

- Pendant l'installation il est nécessaire de vérifier les distances minimales nécessaires à la prise d'air comburant car (par exemple) une fenêtre ou une porte ouverte peuvent provoquer un courant d'air privant ainsi le poêle de l'air comburant nécessaire (voir schéma ci-dessus).
- Attention au vent dominant (voir). Il est interdit sans coude!
- Placer sur le coude une grille anti-volatiles.



Vérifier auprès des autorités locales s'il existe des normes restrictives concernant la prise d'air comburant: si de telles normes existent, elles doivent être respectées.



Dans certains pays et/ou villes, l'installation étanche est obligatoire: en cas de doute, toujours appliquer les normes les plus restrictives.

Raccordement air comburant pour installations étanches:



Fig. 10 - Phase 1

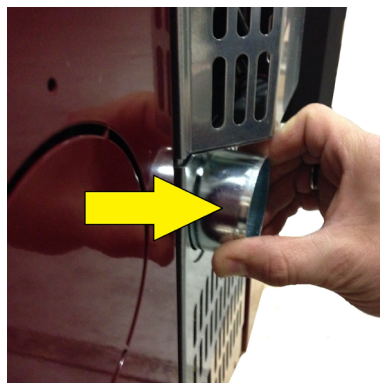

Fig. 11 - Phase 2

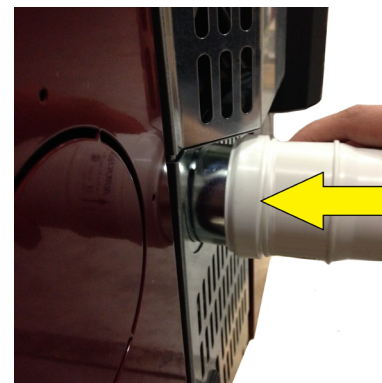

Fig. 12 - Phase 3

- Position d'origine du raccord (voir Fig. 10 à page 15).
- Sortir le machot de environ 2 cm (voir Fig. 11 à page 15).
- Connecter le tuyaux de \varnothing 6 cm (voir Fig. 12 à page 15).



10.10 RACCORDEMENT AU CONDUIT DE FUMÉES

Le poêle à pellets fonctionne grâce à un tirage des fumées forcé par un ventilateur, il est obligatoire de s'assurer que tous les conduits soient correctement réalisés selon la norme EN 1856-1, EN 1856-2 et la norme UNI/TS 11278 concernant le choix des matériaux. L'ensemble doit être réalisé par du personnel ou des entreprises spécialisées selon la norme NF DTU 24.1 et NF DTU 24.2.

- Le raccordement entre l'appareil et le conduit de fumées doit être court afin de favoriser le tirage et d'éviter la formation de condensation dans les tuyaux.
- Le diamètre du raccord des fumées doit être égal ou supérieur à celui du tuyau de raccordement du poêle (\varnothing 80 mm).
- Certains modèles des poêles peuvent avoir une évacuation sur le côté et/ou à l'arrière. S'assurer que l'évacuation non utilisée soit fermée avec le bouchon fourni.

TYPE D'INSTALLATION	TUYAUX DE RACCORDEMENT \varnothing 80 mm	TUYAUX DE RACCORDEMENT \varnothing 100 mm
Longueur minimale verticale	1,5 m	2 m
Longueur maximale (avec 1 coudes et T) 6	6,5 m	10 m
Longueur maximale (avec 2 coudes et T)	4,5 m	8 m
Nombre maximum de coudes (ou exclus T)	2	2
Sections horizontales (pente minimale 3% - 5%)	1 m	1 m
Installation à des altitudes supérieures à 1200 mètres au niveau de la mer	NON	Obligatoire

- Pour les raccords des fumées utiliser un tuyaux de raccordement en tôle spéciale pour fumisterie d'un diamètre de \varnothing 80 mm ou \varnothing 100 mm selon le type d'installation, avec des joints en silicone.
- Il est interdit d'installer des tuyaux de raccordement métalliques flexibles, en fibre-ciment ou en aluminium.
- Il est interdit de raccorder plusieurs appareils au même conduit de fumées.
- Il est interdit de faire passer dans le même conduit les fumées d'évacuation provenant de hottes situées au-dessus.
- Il est interdit d'évacuer directement les produits de la combustion à l'extérieur et vers des espaces clos même à ciel ouvert.
- La norme française permet pour les poêles étanches l'installation en:
 - **ZONE 2** (sortie de toiture sans dépasser le faitage) = longueur maximal du conduit des fumées 6 mètres avec conduit concentrique et poêle étanche.
 - **ZONE 3** (sortie murale) = L'évacuation des fumées doit être le plus court possible, réalisé avec conduit concentrique et poêle étanche. Hauteur minimale pour la partie vertical après le T purge 1,5 mètres.
- Il est interdit de raccorder d'autres appareils de tout type (poêles à bois, hottes, chaudières, etc.).
- Les distances de sécurité du conduit concentrique est de 10 cm des éléments de construction inflammables ou sensibles à la chaleur.



10.11 EXEMPLES D'INSTALLATION CORRECTE

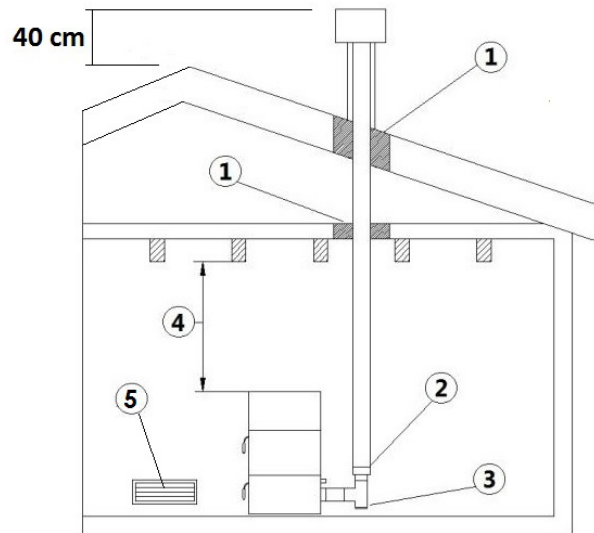

Fig. 13 - Exemple 1

LÉGENDE Fig. 13 à page 16

1	Isolant
2	Réduction
3	Bouchon de control
4	Distance minimale de sécurité = 0,5 mt
5	Prise d'air extérieur (seulement pour ZONE 1)

- Installation du conduit des fumées d'un diamètre de $\varnothing 100/120$ mm avec perçage d'un trou pour le passage du tuyau.

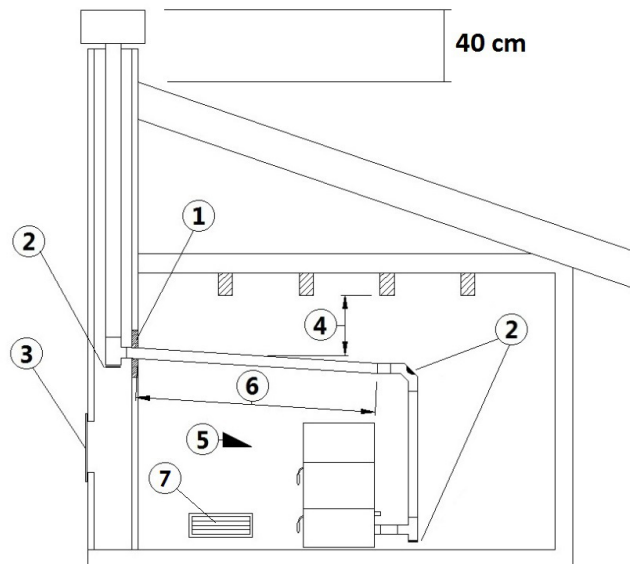

Fig. 14 - Exemple 2

LÉGENDE Fig. 14 à page 16

1	Isolant
2	"T" tampon
3	Trappe d'inspection
4	Distance minimale de sécurité = 0,5 mt
5	Inclinaison $\geq 3^\circ$
6	Longueur horizontal ≤ 2 mt
7	Prise d'air extérieur (seulement pour ZONE 1)

- Vieux conduit de fumées, d'un diamètre de Ø100/120 mm minimum avec réalisation d'une trappe à suie pour le nettoyage de la cheminée.

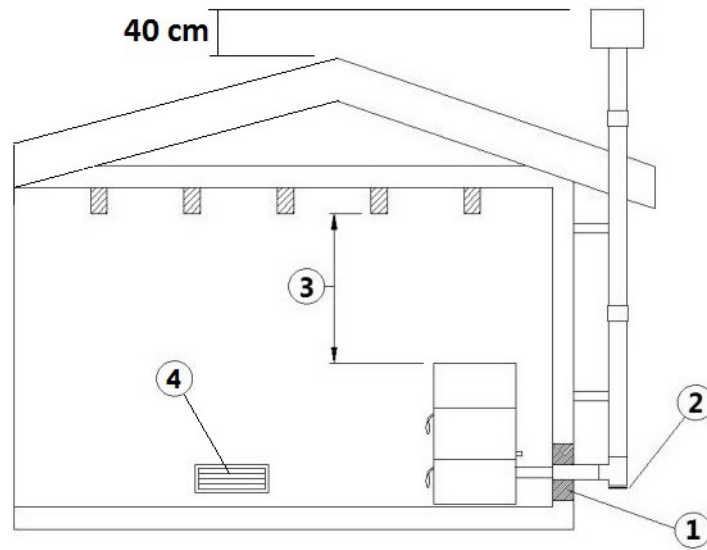

Fig. 15 - Exemple 3

LÉGENDE Fig. 15 à page 17

1	Isolant
2	"T" tampon
3	Distance minimale de sécurité = 0,5 mt
4	Prise d'air extérieur (seulement pour ZONE 1)

- Conduit de fumées extérieur réalisé exclusivement avec des tuyaux en inox isolés, c'est-à-dire avec une double paroi d'un diamètre interne minimum de Ø100/120 mm: l'ensemble doit bien être fixé au mur. Avec terminal anti-vent (voir Fig. 4 à page 11).
- Système de canalisation avec raccords en T de raccord permettant un nettoyage facile sans le démontage des tuyaux.



Vous devez vérifier avec le fabricant de la cheminée les distances de sécurité à respecter et le type de matériau isolant pour être utilisé (EN 13501 - EN 13063 - EN 1856 - EN 1806 - EN 15827).

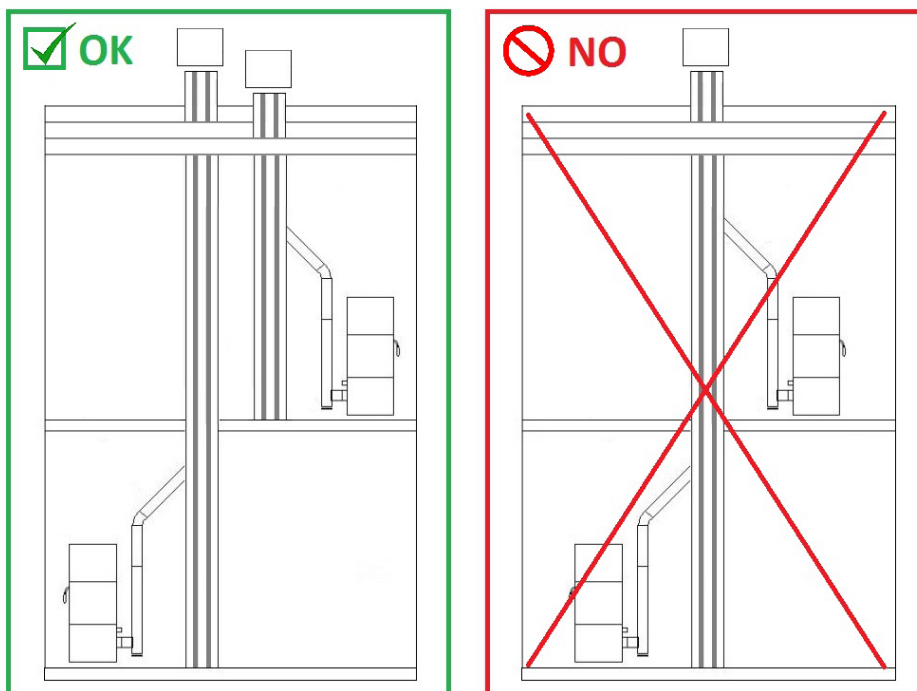

Fig. 16 - Exemples des installation correcte

11 CARBURANT

11.1 COMBUSTIBLE

- Il est obligatoire d'utiliser la classe de pellets certifiés A1 selon la norme ISO 17225-2.
- Nous conseillons d'utiliser des granulés de premier choix car leur influence sur la puissance calorifique et la formation de cendre est considérable.
- Les granulés auront de préférence les caractéristiques suivantes : Ø6-7mm (de Classe D06), longueur maximum 40 mm, puissance calorifique de 5kWh/kg, humidité ≤ 10%, résidu de cendre de ≤ 0,7%, bien pressés, dépourvus de résidus de collants, résines et autres additifs.
- Des granulés inaptes engendrent une mauvaise combustion et bouchent fréquemment brasero et conduits d'évacuation; ils font augmenter la consommation, diminuer le rendement calorifique, encrasser la vitre et augmenter la quantité de cendre et de granulés imbrûlés.



Tout granulés humide engendre une mauvaise combustion et un mauvais fonctionnement; il faudra par conséquent s'assurer de le stocker dans des locaux secs et à une distance d'un mètre au moins du poêle et/ou de toute autre source de chaleur.

- Nous conseillons d'essayer les différents types de granulés qu'on trouve dans le commerce et de choisir celui qui donnera les meilleures performances.
- Nous n'adoptons que des matériaux de 1er choix sur tous nos produits comme l'inox-acier-fonte etc... Avant d'être mis sur la marché, ils subissent des tests de certification rigoureux en laboratoire, mais malgré cela, sur les pièces qui assurent le flux des granulés (vis sans fin), il pourrait y avoir de très légères variations dans le matériau utilisé, rugosité, porosité ou bien, au contraire, un entraînement trop fluide qui pourrait causer des variations naturelles dans l'apport du combustible (granulés) et provoquer une flamme excessive ou insuffisante qui pourrait conduire à l'extinction si elle devenait trop basse.
- Nous conseillons le réglage des paramètres de combustion par un Technicien Agrée.

12 INSTALLATION

12.1 AVANT-PROPOS

- L'emplacement d'installation du produit doit être choisi en fonction de la pièce, de l'évacuation et du conduit de fumées. Vérifiez auprès des autorités locales l'existence de normes restrictives concernant la prise d'air comburant, la prise d'aération, le dispositif d'évacuation des fumées y compris le conduit de fumées et le terminal de cheminée.
- Vérifier l'existence de la prise d'air comburant.
- Vérifier une éventuelle présence d'autres poêles ou d'appareils qui mettent la pièce en dépression.
- Vérifier, avec le poêle allumé, qu'il n'y ait pas dans la pièce de CO.
- Vérifier que la cheminée ait le tirage nécessaire.
- Vérifier que durant le trajet de la fumées, le tout soit effectué en sécurité (éventuelles pertes de fumées et distance des matériaux inflammables, etc.)
- L'installation de l'appareil doit permettre un nettoyage facile de ce dernier, des tuyaux de raccord des fumées et du conduit de fumées.
- L'installation doit, également permettre un accès facile à la prise d'alimentation électrique (voir **RACCORDEMENT ÉLECTRIQUE à page 21**).
- Pour installer plusieurs appareils, il faut adapter les dimensions de la prise d'air extérieur (voir **CARACTÉRISTIQUES à page 39**).

12.2 DIMENSIONS GÉNÉRALES

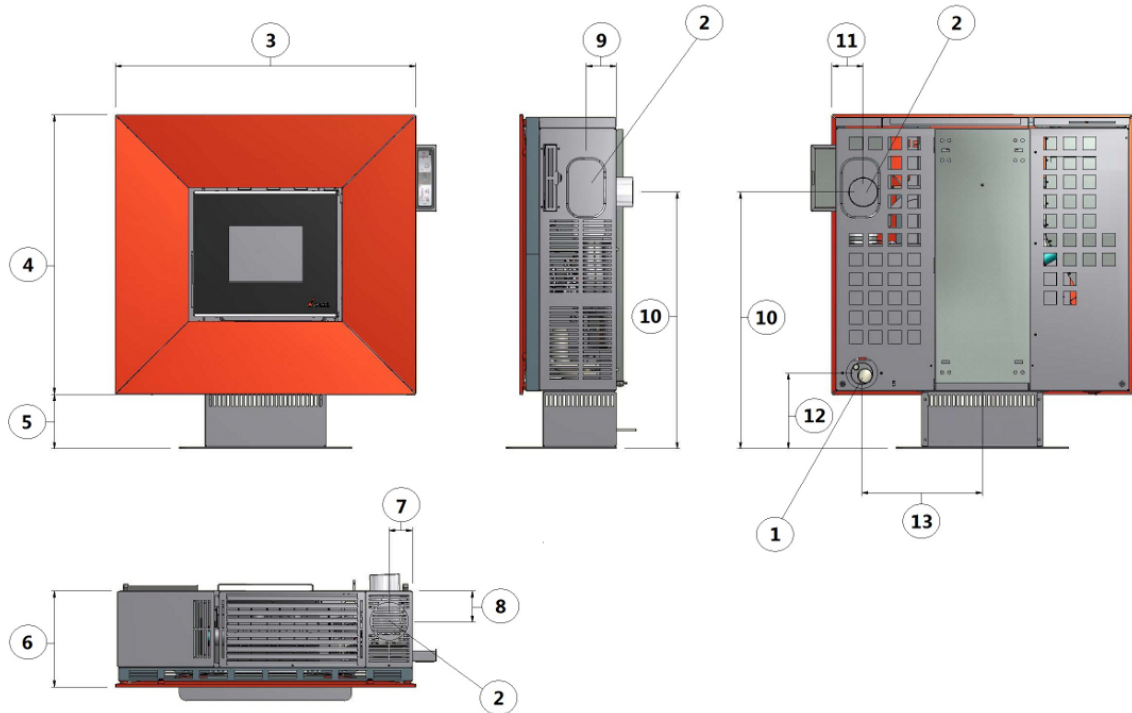

Fig. 17 - Dimensions générales: Cloe / Cloe³ / Caldara

LÉGENDE Fig. 17 à page 19

1	Prise d'air comburant d.6 cm
2	Tuyau d'évacuation d.8 cm
3	80,3 cm
4	76,5 cm
5	15,8 cm
6	26,8 cm
7	6,5 cm
8	8,5 cm
9	8,2 cm
10	71 cm
11	8,5 cm
12	20,5 cm
13	33 cm

12.3 INSTALLATION GÉNÉRIQUE AVEC PIÉDESTAL

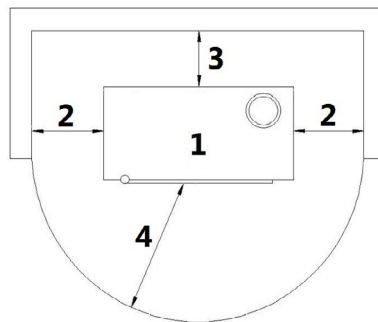

Fig. 18 - Installation générique avec piédestal

LÉGENDE Fig. 18 à page 19

1	Poêle
2	Distance latérale minimum = 300 mm
3	Distance arrière minimum = 200 mm
4	Distance frontale minimum = 1000 mm

- Il est obligatoire d'installer le poêle éloigné des murs et/ou meubles, avec un écart minimum de 300 mm aux côtes, de 200 mm derrière, afin de permettre un refroidissement efficace de l'appareil et une bonne distribution de la chaleur dans l'ambiance (voir **Fig. 18 à page 19**).
- Si les murs sont en matériel inflammable, contrôler les distances de sécurité (voir **Fig. 18 à page 19**).
- Contrôler que à la puissance maximal la température des murs ne doit pas excéder les 80°C. Si il est nécessaire procéder à l'installation sur les murs intéressés d'une plaque résistante au feu.
- En certains pay même les murs portants de maçonnerie sont considérés murs inflammables.



12.4 ASSEMBLER PIÉDESTAL



Fig. 19 - Assembler piédestal



Fig. 20 - Poêle sur piédestal

- Faire reposer le poêle horizontalement sur le pavement.
- Mettre le piédestal et, avec l'aide de la clé Allen, serrer les 4 vis M6 se trouvant sous la base (voir **Fig. 19 à page 20**).
- Serrer les vis et remettre le poêle en position verticale (voir **Fig. 20 à page 20**).



12.5 INSTALLATION MURALE

La poêle peut être accroché à un mur portant (jamais sur du placopatre, du bois, etc...). Rappelons que le mur doit être porteur et de maçonnerie (NON placoplâtre, bois, etc...) conçu pour supporter le poids de l'ensemble du poêle.

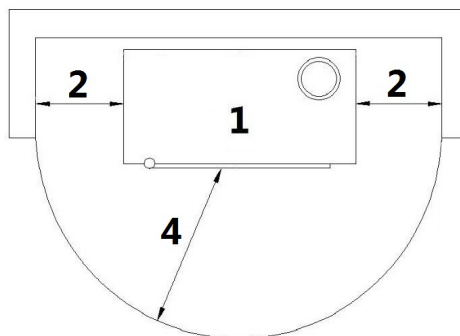

Fig. 21 - Installation murale

LÉGENDE Fig. 21 à page 20

1	Poêle
2	Distance latérale minimum = 300 mm
3	Distance frontale minimum = 1000 mm

- Il est obligatoire d'installer le poêle éloigné des murs et/ou meubles, avec un écart minimum de 300 mm aux côtes, afin de permettre un refroidissement efficace de l'appareil et une bonne distribution de la chaleur dans l'ambiance (voir **Fig. 21 à page 20**).
- Dans les normes de sécurité de feu il faut respecter les distances des objets inflammables ou sensibles à la chaleur (canapés, meubles, revêtements en bois etc...) selon **Fig. 21 à page 20**.
- Si il y a des objets inflammables (tentes, moquette, etc...), toutes ces distances doivent être augmentées de 1 mètre.



En certains pays même les murs portants de maçonnerie sont considérés murs inflammables.

Si vous voulez installer le poêle avec un mur porteur en matériau non inflammable, vous devez fixer le support au mur (le support est fourni avec le poêle).

- Consulter une personne compétente qui va préparer les trous pour la combustion et l'air de combustion.
- Fixez au mur avec le support arrière avec chevilles métalliques aptes à supporter le poids du poêle (voir **Fig. 22 à page 21**).

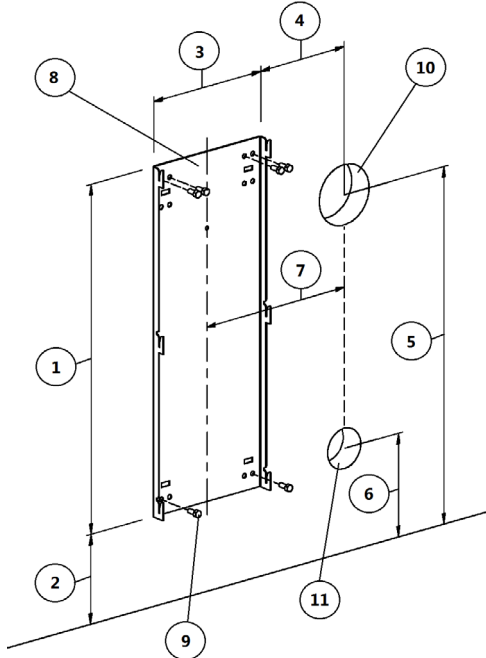

Fig. 22 - Fixation au mur non inflammable

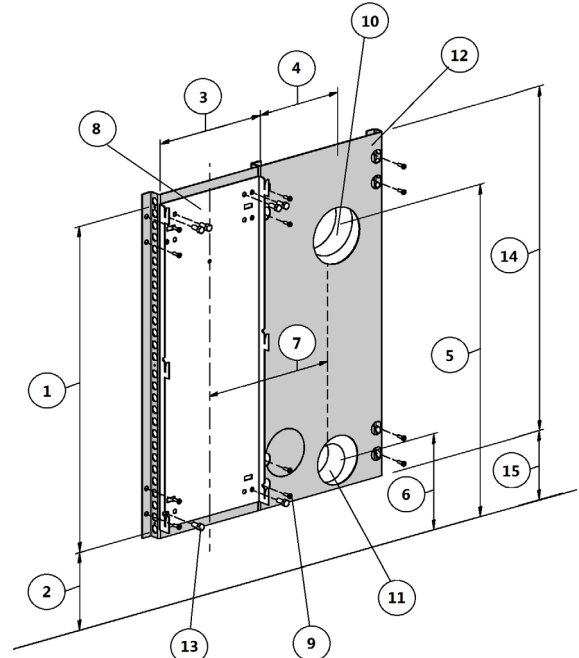

Fig. 23 - Fixation au mur inflammable

LÉGENDE Fig. 22 à page 21 - Fig. 23 à page 21

1	695 mm
2	179 mm
3	260 mm
4	202 mm
5	710 mm
6	206 mm
7	332 mm
8	Support au mur
9	Chevilles métalliques
10	D.120 mm trou sortie fumées
11	D.80 mm trou pour l'air de combustion
12	Entretoise mur (cod. 5013016)
13	Boulon M8x20
14	735 mm
15	159 mm

Si vous voulez fixer le poêle au mur dans le cas de parois porteuses en matériau inflammable, vous devrez fixer un support au mur et une entretoise cod. 5013016 (il n'est pas fourni avec le poêle).

- Consulter une personne compétente qui va préparer les trous pour la combustion et l'air de combustion.
- Fixez au mur avec le support arrière avec chevilles métalliques aptes à supporter le poids du poêle (voir **Fig. 23 à page 21**).

12.6 RACCORDEMENT ÉLECTRIQUE



Important: l'appareil doit être installé par un technicien spécialisé!

- Le branchement électrique s'effectue au moyen d'un câble avec fiche sur une prise électrique capable de supporter la charge et la tension de chaque modèle comme indiqué dans le tableau des données techniques (voir **CARACTÉRISTIQUES à page 39**).
- La fiche doit être facilement accessible quand l'appareil est installé.
- S'assurer que le réseau électrique dispose d'une mise à terre suffisante: si celle-ci est inexistante ou insuffisante, procéder à sa réalisation selon les normes en vigueur.
- Branchez le cordon d'alimentation avant sur le dos du poêle (voir **Fig. 24 à page 22**), puis à une prise murale.



Fig. 24 - Prise électrique avec interrupteur général

- L'interrupteur général O/I (voir **Fig. 24 à page 22**) doit être activé seulement pour allumer le poêle, autrement ont conseil de le tenir éteint.
- Ne pas utiliser de rallonge.
- Si le câble d'alimentation est abîmé, il doit être remplacé par un technicien agréé.
- Quand vous n'utilisez pas le poêle, débranchez-le.



12.7 RACCORDEMENT AU THERMOSTAT EXTERNE

Le poêle a déjà un thermostat interne. Si vous le désirez, le poêle peut être relié à un thermostat ambiant externe. Cette opération doit être effectuée par un technicien agréé.

- Thermostat extérieur: dans le poêle sélectionner un "SET TEMP AMBIANCE" de 7°C.
- Chronothermostat extérieur: dans le poêle sélectionner un "SET TEMP AMBIANCE" de 7°C et désactiver du menu 03-01 les plages du "ACTIVER CHRONO" ("OFF").



12.8 VENTILATION

- Le poêle est doté d'une ventilation.
- L'air repoussé par le ventilateur permet au poêle de se maintenir à un bas régime de température évitant des sollicitations excessives des matériaux qui le composent.
- Ne pas obstruer les fentes d'air chaud avec des objets, car il y a un risque de surchauffe du poêle!
- Le poêle n'est pas adapté pour la cuisson des aliments.



Fig. 25 - Ne pas obstruer les fentes d'air

13 UTILISATION



13.1 AVANT-PROPOS



Pour un rendement maximum et une consommation minimum, suivre les instructions suivantes.

- Les pellets s'enflamment très facilement si l'installation a été effectuée correctement et si le conduit de fumées fonctionne.
- Allumez à puissance 1, pendant au moins 2 heures pour permettre aux matériaux qui constitue la chaudière et le foyer d'absorber les sollicitation élastiques internes.
- Pendant l'utilisation de le poêle, le vernis à l'intérieur de la chambre de combustion pourrait subir des altérations. Ce phénomène peut être imputable à plusieurs raisons : excessif réchauffement du poêle, agents chimiques qui se trouvent à l'intérieur d'un mauvais type de granulé, mauvais tirage de la cheminée, etc. Par conséquence l'intégrité de la peinture dans la chambre de combustion ne peut pas être garantie.









Les résidus de graisses de production et les peintures peuvent dégager des odeurs et de la fumée pendant les premières heures de fonctionnement: nous conseillons vivement d'aérer la pièce parce qu'elles pourraient s'avérer nocives pour les personnes et pour les animaux.



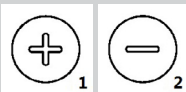

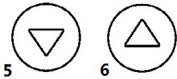

Les valeurs de programmation de 1 à 5 sont paramétrées par le fabricant et ne peuvent être modifiées que par un technicien agréé.

13.2 TABLEAU DE CONTRÔLE



ELEMENT DU TABLEAU	DESCRIPTION
	P1 et P2: en mode réglage de la température, elles augmentent ou diminuent la valeur du thermostat de 6°C à 40°C max. En maintenant appuyée la touche P2 la température des fumées d'évacuation apparaît. Les deux touches ont une fonction de programmation.
	P3: permet d'accéder au réglage de la température et au menu des paramètres pour l'utilisateur et le technicien.
	P4: allumage et extinction, déblocage d'alarmes éventuelles et arrêt de la programmation.
	P5 et P6: augmentent et diminuent la puissance calorifique de 1 à 5.
	Chrono: programmation horaire activée.
	Bougie: allumage activée.
	Vis san fin: activée.

ELEMENT DU TABLEAU	DESCRIPTION
	Aspirateur des fumées: activée.
	Ventilateur échangeur: activée.
	-
	Alarme: activée.

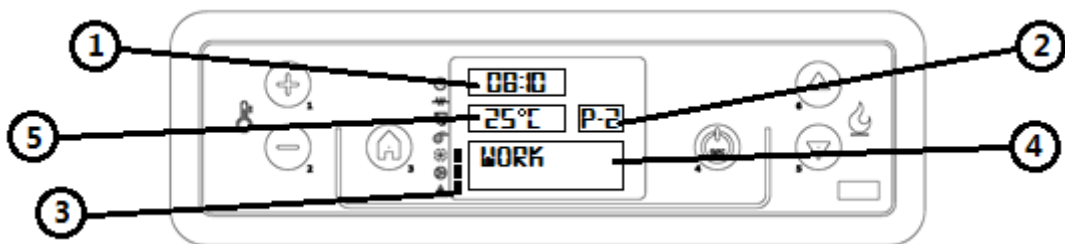

Fig. 26 - Tableau de contrôle LCD

LÉGENDE Fig. 26 à page 24

1	Horloge
2	Puissance
3	État
4	Dialogue
5	Température ambiante

13.3 MENU UTILISATEUR



En appuyant une seule fois sur la touche P3, on accède au menu des paramètres utilisateur. Pour les dérouler appuyer sur les touches P5 et P6. Nous avons

POS.	RÉFÉRENCE	DESCRIPTION
1	SET HOROLOGE	Règle la date et l'heure. La carte électronique est équipée d'une batterie lithium permettant une autonomie de l'horloge de 3/5 ans. Voir REGLAGE DE L'HORLOGE à page 26 .
2	SET CHRONO	Appuyer une fois sur la touche P3 : l'inscription "ACTIVER CHRONO" apparaît. Appuyer encore une fois sur P3 et avec les touches P1 et P2, régler sur "OFF" ou "ON". Pour la programmation journalière, du week-end ou hebdomadaire voir PROGRAMMATION JOURNALIERE à page 26 . ATTENTION : ne pas activer si la fonction STAND-BY est activée!
3	SELECT LANGUE	Appuyer une fois sur la touche P3 et avec les touches P1 et P2 choisir la langue désirée.
4	MODE STAND-BY	Active une fonction qui enclenche la phase d'extinction si la température programmée est dépassée depuis plus de 10 minutes Si la température ambiante baisse de plus de 2°C, le poêle se rallume automatiquement, en partant du DÉMARRAGE à page 25 . Appuyer une fois sur P3 et avec les touches P1 et P2, régler sur "OFF" ou "ON". ATTENTION: ne pas activer si la fonction PROG CHRONO est activé!
5	MODE VIBREUR (alarme sonore)	Appuyer une fois sur P3 et avec les touches P1 et P2, régler sur "OFF" ou "ON".
6	CHARGE INITIAL	Lors du premier allumage du poêle, la vis sans fin est complètement vide. Si une précharge est nécessaire, appuyer sur la touche P3, puis sur P1 pour le démarrage et P4 pour l'interruption.
7	ETAT POELE	Affiche tous les paramètres liés à l'état du poêle: ce menu est réservé au Technicien agréé.

POS.	RÉFÉRENCE	DESCRIPTION
8	REGLAGE TECHNIQUE	Réservé au Technicien agréé.
9	PREREGLE FLAMME	Permet de régler la flamme selon le tirage du conduit de fumée.

13.4 DÉMARRAGE



Nous vous rappelons que le premier allumage doit être effectué par un technicien qualifié et agréé qui contrôle la bonne installation, selon les normes en vigueur, et le bon fonctionnement.

- Si des livrets ou des manuels se trouvent dans la chambre de combustion, enlevez-les.
- S'assurer que la porte soit fermée.
- Assurez-vous que la fiche est insérée dans la prise électrique.
- Avant d'allumer le poêle, s'assurer que le brasero soit propre.
- Pour allumer le poêle, maintenir enfoncée la touche P4 quelques secondes jusqu'à ce qu'apparaissent "START" et ensuite "ATTENTE PRECHAUF" qui lance le préchauffage de la résistance d'allumage. Après environ 2 minutes, apparaît "CHARGE PELLET, ATTENTE FLAMME": la vis sans fin charge les granulés et le réchauffement de la résistance continue. Quand la température est suffisamment élevée (après environ 7-10 minutes), la phase d'allumage est terminée et sur l'écran apparaît "FEU PRESENTE".
- Une fois la phase "FEU PRESENTE" terminée, la centrale passe en mode "TRAVAIL". La puissance calorifique sélectionnée et la température ambiante apparaissent. Durant cette phase, les touches P5 et P6 permettent de régler la puissance du poêle de 1 à 5. Si la valeur de la température ambiante dépasse la limite fixée pendant le réglage de la température, la puissance calorifique baisse au minimum affichant "TRAVAIL, MODULE". Quand la température ambiante redescend en dessous de la température fixée, le poêle repasse à la puissance fixée.

13.5 REGLAGE DU POÊLE



Le poêle est réglé selon les données du conduit de cheminée et des granulés utilisés, selon données techniques (voir **CARACTÉRISTIQUES à page 39**). Si les données ne satisfaisant pas, le technicien agréé peut régler le poêle.

- Si les granulés sont petits et avec un majeur pouvoir calorifique, (par exemple: brasero encrassé) réduire la chute des granulés dans le menu "PREREGLE FLAMME", appuyer sur la touche P3 "TYPE PELLET", appuyer encore sur la touche P3 "CHARGE PELLET" et avec la touche P2 réduire la quantité des granulés de -1 (égal à -2%) à -9 (égal à -18%).
- Si le conduit de fumée a un tirage inférieur (par exemple: flamme faible ou verre encrassé) augmenter les tours de l'aspirateur des fumées dans le menu "PREREGLE FLAMME", appuyer sur la touche P5 "TYPE CHEMINÉE", appuyer sur la touche P3 "ASP-FUME CHEMINÉE" et avec la touche P1 augmenter les tours de l'aspirateur de fumée de +1 (égal à +5%) à +9 (égal à +30%).
- Si le conduit de la cheminée a un tirage supérieur (par exemple: sortie des granulés du brasero) diminuer les tours de l'aspirateur des fumées de -1 à -9.



Faire attention à la valeur si elle est positive ou négative.

13.6 ÉCHEC ALLUMAGE



Si le pellet ne s'allume pas, le non-allumage est signalé par une alarme "MANQUE ALLUMAGE".

- Si la température ambiante est plus basse, la bougie n'est pas en mesure de pouvoir à l'allumage. Pour l'aider dans cette phase, insérer dans le brasero quelques pellets supplémentaires et au-dessus des pellets un bloc d'allumage allumé (par exemple un allume-feu).
- Un trop-plein de pellets dans le brasero ou des pellets humides ou brasero sales rendent l'allumage difficile. Une épaisse fumée blanche nocive pour la santé et pouvant entraîner des explosions dans la chambre de combustion peut se former. Il ne faut donc pas rester devant le poêle lors de la phase d'allumage si l'on constate la présence d'une épaisse fumée blanche.



Si après quelques mois la flamme est faible et/ou de couleur orange, ou si le verre devient considérablement noir, ou le brasero s'incruste, nettoyer le poêle, nettoyer le tuyau de fumées et le conduit des fumées.

13.7 COUPURE D'ÉNERGIE



- Après une coupure de l'alimentation électrique inférieure à 5 secondes, le poêle retrouve la puissance fixée. Après une coupure de l'alimentation électrique de plus de 5 secondes, le poêle entre dans la phase "ATTENTE REFROIDI".
- Une fois la phase de refroidissement terminée, le poêle repart automatiquement en suivant les différentes phases (voir **DÉMARRAGE** à page 25).

13.8 RÉGLAGE DE LA TEMPÉRATURE



- Pour modifier la température ambiante, il suffit d'appuyer sur les touches P1 et P2 selon la température désirée en affichant "SET TEMP AMBIANCE".
- Pour visualiser la température fixée, appuyer une seule fois la touche P1.

13.9 TEMPÉRATURE FUMÉES



Pour vérifier la température des fumées à la sortie de l'évacuation, il suffit de maintenir appuyer la touche P2.

13.10 EXTINCTION



Pour éteindre le poêle, maintenir la touche P4 : l'inscription "NETTOYAG FINAL" apparaît sur l'écran. Pendant cette phase, le flux de pellets est interrompu et, après environ 10 minutes, l'aspirateur des fumées s'éteint également (cela survient toujours indépendamment du fait que le poêle soit chaud ou froid). Ensuite apparaît "OFF".

13.11 REGLAGE DE L'HORLOGE



- Appuyer sur la touche P3 puis la touche P5 jusqu'à apparition du menu (02) "SET HOROLOGE".
- Appuyer une fois sur P3 (JOUR) et avec les touches P1 et P2 sélectionner le jour de la semaine (lundi, mardi, mercredi, jeudi, vendredi, samedi ou dimanche).
- Appuyer une seconde fois sur la touche P3 (HEURES) et avec les touches P1 et P2 régler l'heure.
- Appuyer une troisième fois sur la touche P3 (MINUTES) et avec les touches P1 et P2 régler les minutes.
- Appuyer une quatrième fois sur la touche P3 (JOUR) et avec les touches P1 et P2 régler le jour du mois (1, 2, 3...29, 30, 31).
- Appuyer une cinquième fois sur la touche P3 (MOIS) et avec les touches P1 et P2 régler le mois.
- Appuyer une sixième fois sur la touche P3 (ANNÉE) et avec les touches P1 et P2 régler l'année.
- Pour sortir du programme appuyer deux fois sur la touche P4.

13.12 PROGRAMMATION JOURNALIERE



Elle permet d'activer, de désactiver et de régler les fonctions du chrono thermostat journalier. Appuyer sur la touche P3 puis la touche P5 jusqu'à apparition du menu (03) "SET CHRONO". Appuyer une fois sur la touche P3 et avec les touches P5 et P6 choisir "PROGRAM JOUR". Appuyer une fois sur la touche P3, "CHRONO JOUR" apparaît. Avec les touches P1 et P2, mettre sur "OFF" ou "ON".

Il est possible de régler deux phases de fonctionnement délimitées par des horaires choisis.

Après "CHRONO JOUR":

- Appuyer sur P5: "START 1" apparaît, avec les touches P1 et P2 régler l'heure d'allumage ou "OFF".
- Appuyer sur P5: "STOP 1" apparaît, avec les touches P1 et P2 régler l'heure d'extinction ou "OFF".
- Appuyer sur P5: "START 2" apparaît, avec les touches P1 et P2 régler l'heure d'allumage ou "OFF".
- Appuyer sur P5: "STOP 2" apparaît, avec les touches P1 et P2 régler l'heure d'extinction ou "OFF".
- Appuyer trois fois sur la touche P4 pour sortir du menu.

13.13 PROGRAMMATION WEEKEND



Elle permet d'activer, de désactiver et de régler les fonctions du chrono thermostat pour le samedi et le dimanche. Appuyer sur la touche P3 puis la touche P5 jusqu'à apparition du menu (03) "SET CHRONO". Appuyer une fois sur la touche P3 et avec les touches P5 et P6 choisir "PROGRAM FIN SEMA". Appuyer une fois sur P3, "CHRONO FIN SEMA" apparaît, avec les touches P1 et P2, mettre sur "OFF" ou "ON".

Il est possible de régler deux phases de fonctionnement délimitées par des horaires choisis qui ne seront actifs

que les samedis et dimanches.

Après "PROGRAM FIN SEMA":

- Appuyer sur P5 : "START 1 FIN SEMA" apparaît, avec les touches P1 et P2 régler l'heure d'allumage ou "OFF".
- Appuyer sur P5 : "STOP 1 FIN SEMA" apparaît, avec les touches P1 et P2 régler l'heure d'extinction ou "OFF".
- Appuyer sur P5 : "START 2 FIN SEMA" apparaît, avec les touches P1 et P2 régler l'heure d'allumage ou "OFF".
- Appuyer sur P5 : "STOP 2 FIN SEMA" apparaît, avec les touches P1 et P2 régler l'heure d'extinction ou "OFF".
- Appuyer trois fois sur la touche P4 pour sortir du menu.

13.14 PROGRAMMATION HEBDOMADAIRE



Elle permet d'activer, de désactiver et de régler les fonctions du chrono thermostat pendant toute la semaine (samedi et dimanche inclus). Appuyer sur la touche P3 puis la touche P5 jusqu'à apparition du menu (03) "SET CHRONO". Appuyer une fois sur la touche P3 et avec les touches P5 et P6 choisir "PROGRAM HEBDOMAD". Appuyer une fois sur P3, "CHRONO HEBDOMAD" apparaît, avec les touches P1 et P2, mettre sur "OFF" ou "ON". Il est possible de régler quatre phases de fonctionnement délimitées par des horaires choisis.

Après "CHRONO HEBDOMAD":

Appuyer sur P5 : "START PROG-1" apparaît, avec les touches P1 et P2 régler l'heure d'allumage ou "OFF".

Appuyer sur P5 : "STOP PROG-1" apparaît, avec les touches P1 et P2 régler l'heure d'extinction ou "OFF".

- Appuyer sur P5 : "LUNDI PROG-1" apparaît, avec les touches P1 et P2 mettre sur "OFF" ou "ON".
- Appuyer sur P5 : "MARDI PROG-1" apparaît, avec les touches P1 et P2 mettre sur "OFF" ou "ON".
- Appuyer sur P5 : "MERCREDI PROG-1" apparaît, avec les touches P1 et P2 mettre sur "OFF" ou "ON".
- Appuyer sur P5 : "JEUDI PROG-1" apparaît, avec les touches P1 et P2 mettre sur "OFF" ou "ON".
- Appuyer sur P5 : "VENDREDI PROG-1" apparaît, avec les touches P1 et P2 mettre sur "OFF" ou "ON".
- Appuyer sur P5 : "SAMEDI PROG-1" apparaît, avec les touches P1 et P2 mettre sur "OFF" ou "ON".
- Appuyer sur P5 : "DIMANCHE PROG-1" apparaît, avec les touches P1 et P2 mettre sur "OFF" ou "ON".
- A ce point, continuer en appuyant sur la touche P5 et répéter toutes les opérations précédentes pour le PROG-2, PROG-3, PROG-4.
- Appuyer trois fois sur la touche P4 pour sortir du menu.

13.15 APPROVISIONNEMENT GRANULÉS



Fig. 27 - Ouverture incorrecte du sac des granulés

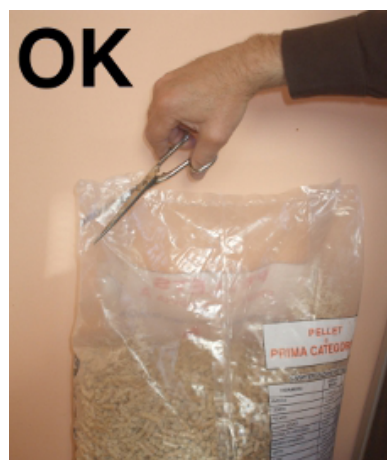

Fig. 28 - Ouverture correcte du sac des granulés

Il est déconseillé de remplir le réservoir avec les granulés quand le poêle fonctionne.

- Ne pas mettre en contact le sachet de combustible avec les surfaces chaudes du poêle.
- Il ne faut pas verser dans le réservoir des résidus de combustible (braises imbrûlées) venant des restes d'allumages.

13.16 TELECOMMANDE



- Le poêle peut être commandé par télécommande.
- Pour le fonctionnement il faut 1 pile du type Lithium battery CR 2025.



Les piles usées contiennent des métaux nocifs pour l'environnement et doivent donc être éliminées séparément dans des bacs prévus à cet effet.



Fig. 29 - Télécommande

LÉGENDE	Fig. 29 à page 28
Touche 1	Augmente la température désirée
Touche 2	Diminue la température désirée
Touche 3	On / off
Touche 4	Menu
Touche 5	Diminue la puissance du niveau 5 au niveau 1
Touche 6	Augmente la puissance du niveau 1 au niveau 5

14 DISPOSITIFS DE SÉCURITÉ

14.1 AVANT-PROPOS

Les dispositifs de sécurité permettent de prévenir et d'éliminer les risques de dommages aux personnes, aux animaux et aux objets.

Leur violation et l'intervention pour une éventuelle réparation de personnel non agréé sont interdites sous peine d'annuler la garantie et la responsabilité du fabricant.

14.2 ALARME "BLACK OUT"

"ALARM ACTIVE" "AL 1 - BLACK OUT": coupure de énergie électrique pendant le allumage.

- Réparer l'erreur avec la touche P4. Le poêle effectue un bref "NETTOYAG FINAL" et apparaît enfin "OFF".
- Nettoyer le brasero et rallumer le poêle en appuyant sur la touche P4.

14.3 ALARME "SONDE FUMEE"

Le conduit de fumées est équipé d'une sonde qui contrôle la température de fonctionnement.

"ALARM ACTIVE" "AL 2 - SONDE FUMEE": la sonde est endommagée ou débranchée.

- Effacer l'erreur avec la touche P4. Le poêle effectue un bref "NETTOYAG FINAL" et apparaît enfin "OFF".
- Vérifier la type de panne selon **ALARMES à page 34**.
- Nettoyer le brasero et rallumer le poêle en appuyant sur la touche P4.

14.4 ALARME "FUMEE CHAUDE"

Si la sonde des fumées relève au niveau de l'évacuation une température supérieure à 180°C, sur l'écran apparaît "FUMEE CHAUDE". A ce point, le débit de combustible (pellets) est ramené à la phase 1.

Cette fonction a pour but de ramener les valeurs aux données préétablies. Si pour des raisons diverses et variées, la température augmente au lieu de diminuer, quand les 215°C sont atteints, apparaît "ALARM ACTIVE" "AL 3 - FUMEE CHAUDE" et le poêle enclenche la phase d'extinction.

- Effacer l'erreur avec la touche P4. Le poêle effectue un bref "NETTOYAG FINAL" et apparaît enfin "OFF".
- Vérifier la type de panne selon **ALARMES à page 34**.

- Nettoyer le brasero et rallumer le poêle en appuyant sur la touche P4.

14.5 ALARME "ASPIRAT EN-PANNE"



"ALARM ACTIVE" "AL 4 - ASPIRAT EN-PANNE": l'aspirateur des fumées est en panne.

- Effacer l'erreur avec la touche P4. Le poêle effectue un bref "NETTOYAG FINAL" et apparaît enfin "OFF".
- Vérifier la type de panne selon **ALARMES à page 34**.
- Nettoyer le brasero et rallumer le poêle en appuyant sur la touche P4.

14.6 ALARME "MANQUE ALLUMAGE"



"ALARM ACTIVE" "AL 5 - MANQUE ALLUMAGE": la température est trop basse pour l'allumage.

- Effacer l'erreur avec la touche P4. Le poêle effectue un bref "NETTOYAG FINAL" et apparaît enfin "OFF".
- Vérifier la type de panne selon **ALARMES à page 34**.
- Nettoyer le brasero et rallumer le poêle en appuyant sur la touche P4.

14.7 ALARME "MANQUE PELLET"



Si la sonde des fumées relève au niveau de l'évacuation une température inférieure au seuil minimum, apparaît "ALARM ACTIVE" "AL 6 - MANQUE PELLET".

- Effacer l'erreur avec la touche P4. Le poêle effectue un bref "NETTOYAG FINAL" et apparaît enfin "OFF".
- Remplir le réservoir.
- Nettoyer le brasero et rallumer le poêle en appuyant sur la touche P4.

14.8 ALARME "SECURITE THERM"



Un thermostat automatique est installé près du réservoir. Celui-ci intervient quand la température thermique du réservoir dépasse les limites autorisées, éliminant ainsi la possibilité que les pellets s'enflamment à l'intérieur du réservoir à cause d'une surchauffe.

"ALARM ACTIVE" "AL 7 - SECURITE THERM": le thermostat coupe l'alimentation électrique à la vis sans fin.

- Effacer l'erreur avec la touche P4. Le poêle effectue un bref "NETTOYAG FINAL" et apparaît enfin "OFF".
- Vérifier la type de panne selon **ALARMES à page 34**.
- Nettoyer le brasero et rallumer le poêle en appuyant sur la touche P4.

14.9 ALARME "MANQUE DEPRESS"



La chaudière est reliée à un pressostat qui contrôle le tirage et, dans certains modèles de poêles, sur la porte-feu est installé un micro-interrupteur qui détecte son ouverture.

"ALARM ACTIVE" "AL 8 - MANQUE DEPRESS": le pressostat et/ou la porte-feu, qui n'est pas correctement fermée, coupe l'alimentation électrique à la vis sans fin.

- Effacer l'erreur avec la touche P4. Le poêle effectue un bref "NETTOYAG FINAL" et apparaît enfin "OFF".
- Vérifier le type de panne selon **ALARMES à page 34**.
- Nettoyer le brasero et rallumer le poêle en appuyant sur la touche P4.

15 ENTRETIEN



15.1 AVANT-PROPOS

Pour une longue durée de vie du poêle, le nettoyer régulièrement comme indiqué dans les paragraphes reportés ci-dessous.

- Les conduits d'évacuation des fumées (conduit de cheminée + conduit de fumée + cheminée) doivent toujours être propres, nettoyés et contrôlés par un ramoneur qualifié, en conformité avec les normes locales, selon les indications du fabricant de la cheminée et les directives de votre compagnie d'assurance.
- En cas d'absence de normes locales et de directives de votre compagnie d'assurance, il est nécessaire d'effectuer nettoyage du conduit de cheminée, du conduit de fumée et de la cheminée au moins une fois par an.
- Au moins une fois par an, il est nécessaire de faire nettoyer la chambre de combustion, de vérifier les joints, de nettoyer les moteurs et les ventilateurs et de contrôler la carte électrique.



Toutes ces opérations doivent être programmées à temps avec le service Technique d'assistance agréé.

- Après une longue période de non-utilisation, avant d'allumer le poêle, contrôler que le système d'évacuation des fumées ne soit pas obstrué.
- Si le poêle est utilisé de manière continue et intense, toute l'installation (y compris la cheminée) doit être nettoyée et contrôlée à une fréquence plus importante.
- Pour un éventuel échange des parties endommagées, demander une pièce de détachée d'origine à votre Revendeur Agréé.

15.2 NETTOYAGE BRASERO ET TIROIR À CENDRE



Nettoyer chaque deux jours le brasero et tiroir à cendre.

- Ouvrir la porte.



Fig. 30 - Extraction de le brasero



Fig. 31 - Extraction de le tiroir à cendre

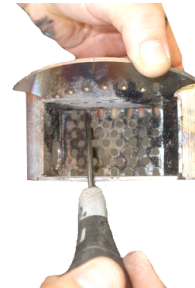

Fig. 32 - Nettoyage brasero

- Enlever le brasero (voir **Fig. 30 à page 30**) de son logement en le soulevant et vider la cendre.
- Enlever le tiroir à cendre (voir **Fig. 31 à page 30**) de son logement en le soulevant et vider la cendre.
- Si besoin est, nettoyer à l'aide d'un objet pointu les trous obstrués par les incrustations (voir **Fig. 32 à page 30**).



Fig. 33 - Nettoyage l'espace du brasero



Fig. 34 - Nettoyage l'espace du tiroir à cendre



Fig. 35 - Nettoyage avec nettoie-pipes

- Nettoyer et aspirer également l'espace du brasero et du tiroir à cendre en enlevant la cendre qui s'est accumulée à l'intérieur (voir **Fig. 33 à page 30** et **Fig. 34 à page 30**).
- Ecouvillonner aussi le trou où les pellets tombent (voir **Fig. 35 à page 30**).
- La cendre doit être placée dans un récipient métallique avec un couvercle étanche; ce conteneur ne doit jamais entrer en contact avec des matériaux combustibles (par exemple posé sur un sol en bois) car la cendre conserve la braise allumée longtemps à l'intérieur.
- Seulement quand la cendre est éteinte, on peut la jeter dans les déchets organiques.
- Prêter attention à la flamme si elle prend une couleur rouge, ceci signifie qu'elle est faible, ou si elle dégage de la fumée noire, ceci signifie que le brasero est incrusté et a besoin d'être nettoyé. S'il est usagé, il faudra remplacer les parties.

15.3 NETTOYAGE DU RÉSERVOIR ET DE LA VIS SANS FIN



Lors de chaque ravitaillement de granulés, contrôler la présence éventuelle de farine/sciure ou autres résidus au fond du réservoir. Enlever les résidus à l'aide d'un aspirateur (voir **Fig. 36 à page 31**).



Fig. 36 - Nettoyage réservoir et vis sans fin



La grille de protection des mains ne doit jamais être enlevée de son emplacement. Nettoyer le fond du réservoir et la partie visible de la vis sans fin en suivant les indications des photos (voir Fig. 36 à page 31).

15.4 NETTOYAGE DE LA CHAMBRE DES FUMÉES



Toutes les 4/8 semaines, nettoyer la chambre des fumées.

Pour le modèle CLOE: enlever le panneau supérieur et puis le panneau droit.

Pour le modèle SQUARE: dévissez les 2 vis qui fixent le panneau frontal droit, et puis enlever le panneau.

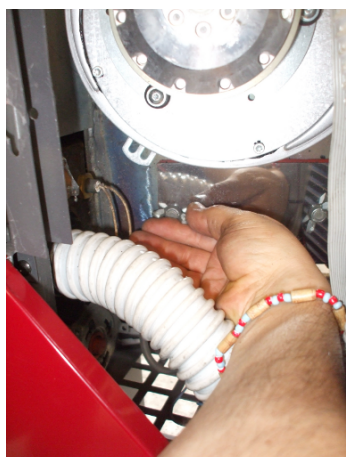

Fig. 37 - Chambre des fumées



Fig. 38 - Nettoyage de la chambre des fumées

- Dévissez les 2 vis de la trappe de la chambre des fumées (voir Fig. 37 à page 31).
- Nettoyer en aspirant la cendre qui s'est accumulée à l'intérieur (voir Fig. 38 à page 31).
- Après le nettoyage, répéter l'opération en sens inverse et en vérifiant l'intégrité et l'efficacité du joint: si nécessaire le faire remplacer par un technicien agréé.

15.5 NETTOYAGE DU COLLECTEUR DES FUMÉES



Chaque mois, nettoyer le système d'évacuation.



Fig. 39 - Nettoyage du conduit de fumée

- Enlever le "T" tampon du raccord. (voir **Fig. 39 à page 31**).
- Aspirer la cendre accumulée à l'intérieur.
- Après le nettoyage, répéter l'opération en sens inverse et en vérifiant l'intégrité et l'efficacité du joint: si nécessaire le faire remplacer.



Il est important de refermer le bouchon autrement les fumées nocives se répandent dans la salle.

15.6 NETTOYAGE DE L'ASPIRATEUR DES FUMÉES



Chaque année, nettoyer l'aspirateur des fumées en enlevant la cendre ou la poussière qui pourraient causer un déséquilibre des pales et un bruit accru.



Compte tenu de la délicatesse de l'opération, faire effectuer le nettoyage par un technicien agréé.



Fig. 40 - Nettoyage de l'aspirateur des fumées: phase 1



Fig. 41 - Phase 2



Fig. 42 - Phase 3

- Suivre le procédé selon **Fig. 40 à page 32**, **Fig. 41 à page 32** e **Fig. 42 à page 32**.

15.7 NETTOYAGE DE LE VENTILATEUR AMBIANT



Chaque année, nettoyer le ventilateur ambiant en enlevant la cendre ou la poussière qui pourraient causer un déséquilibre des pales et un bruit accru.



Compte tenu de la délicatesse de l'opération, faire effectuer le nettoyage par un technicien agréé.



Fig. 43 - Nettoyage de le ventilateur ambiant

- Enlever le panneau inférieur et aspirer la cendre ou la poussière accumulée à l'intérieur (voir **Fig. 43 à page 32**).

15.8 NETTOYAGE DES PASSAGES DES FUMÉES

Chaque année, nettoyer des passages des fumées.



Fig. 44 - Enlever la grille



Fig. 45 - Enlever le bouchon

- Enlever la grille supérieure (voir Fig. 44 à page 33).
- Dévisser les vis du bouchon supérieur (voir Fig. 45 à page 33).



Fig. 46 - Nettoyage du canal



Fig. 47 - Application de la silicon

- Ecouvillonner les canaux (voir Fig. 46 à page 33).
- Appliquer autour du trou de la silicone haute température (voir Fig. 47 à page 33).
- Revisser le tout.

15.9 NETTOYAGE ANNUEL DU CONDUCTEUR DES FUMÉES

Chaque année, enlever la suie à l'aide de brosses.

Le nettoyage doit être effectué par un technicien compétent qui s'occupera du nettoyage du conduit de cheminée, du conduit de fumées et de la cheminée, il vérifiera leur bon fonctionnement et délivrera une déclaration écrite attestant la sécurité de l'installation. Cette opération doit être effectuée au moins une fois par an.

15.10 NETTOYAGE GÉNÉRAL

Pour le nettoyage des parties extérieures et intérieures du poêle, ne pas utiliser pailles de fer, acide muriatique ou autres produits corrosifs et abrasifs.

15.11 NETTOYAGE DES PARTIES EN MÉTAL PEINT

Pour le nettoyage des parties en métal peint, utiliser un chiffon doux. Ne jamais utiliser des produits dégraissants comme de l'alcool, des diluants, de l'acétone, de l'essence car ils endommageraient irrémédiablement la peinture.

15.12 NETTOYAGE DE LA CÉRAMIQUE ET PIERRE

Certains modèles de poêle possèdent un revêtement extérieur en céramique ou pierre. Ils sont fabriqués artisanalement et c'est pourquoi elles peuvent présenter inévitablement des craquelures, des gravelures, des ombres.

Pour le nettoyage de les céramiques ou pierres, il est conseillé d'utiliser un chiffon souple et sec. Si l'on utilise un produit détergent quelconque, ce dernier filtrera à travers les craquelures et les mettra en évidence.

15.13 REMPLACEMENT DES JOINTS

Si les joints de la porte à feu, du réservoir ou de la chambre des fumées se détériorent, il est nécessaire de les faire remplacer par un technicien agréé afin de garantir le bon fonctionnement du poêle.



Utiliser uniquement des pièces de rechange d'origine.

15.14 NETTOYAGE DU VERRE

La vitrocéramique de la porte à feu résiste à une température de 700°C mais n'est pas résistant aux écarts de températures. Un éventuel nettoyage à l'aide de produits pour verre achetés dans le commerce doit se faire quand le verre est froid pour ne pas provoquer l'explosion de ce dernier.



Vous devez nettoyer le verre de la porte feu tous les jours!

16 EN CAS D'ANOMALIES



16.1 ALARMES































Avant tout essai et/ou intervention du technicien agréé, il devra vérifier que les paramètres de la carte électronique correspondent à son tableau de référence.



En cas de doutes sur l'utilisation du poêle, appeler TOUJOURS un technicien agréé par éviter dommages irréparables!

ALARM	CAUSE	SOLUTION	INTERVENTION
AL 1 - BLACK OUT	Blackout dans la phase d'allumage.	Nettoyer le brasero et rallumer.	
AL 2 - SONDE FUMEE	Sonde température des fumées déconnectée	Faire vérifier le poêle.	
	Sonde de température des fumées défectueuse	Faire remplacer la sonde des fumées.	

ALARM	CAUSE	SOLUTION	INTERVENTION
AL 3 - FUMEE CHAUDE	Sonde fumées défectueuse	Faire remplacer la sonde des fumées.	
	Carte électronique défectueuse	Faire remplacer la carte électronique.	
	Le ventilateur échangeur ambiant ne fonctionne pas	Faire remplacer le ventilateur ambiant.	
	Paramètre configuré dans la carte en phase 5 trop élevé	Faire régler la charge des pellets.	
AL 4 - ASPIRAT EN-PANNE	Fusible de protection aspirateur des fumées cassé	Faire remplacer le fusible (1,25A).	
	Aspirateur des fumées cassé	Les pellets peuvent brûler grâce à la dépression du conduit de fumées sans l'aide de l'aspirateur. Faire immédiatement remplacer l'aspirateur des fumées par un technicien agréé. Le fonctionnement du poêle sans l'aspirateur des fumées peut être nocif pour la santé.	
AL 5 - MANQUE ALLUMAGE	Réservoir vide	Remplir le réservoir.	
	Le brasero n'a pas été nettoyé	Nettoyer le brasero.	
	Seuil d'allumage non atteint par la sonde	Vider le brasero et rallumer. (Si le problème persiste appeler un technicien agréé).	
	Bougie d'allumage défectueuse	Faire remplacer la bougie d'allumage.	
	Température extérieure trop rigide	Rallumer le poêle.	
	Pellets humides	Vérifier que les pellets soient entreposés dans une pièce sèche.	
	La sonde thermique est bloquée	Faire remplacer la sonde des fumées.	
	Carte électronique défectueuse	Faire remplacer la carte électronique.	
AL 6 - MANQUE PELLET	Réservoir vide	Remplir le réservoir.	

ALARM	CAUSE	SOLUTION	INTERVENTION
AL 7 - SECURITE THERM	Surchauffe de la chaudière	Laisser le poêle refroidir. (Si le problème persiste, appeler un technicien agréé).	
	Le ventilateur échangeur ambiant ne fonctionne pas	Faire remplacer le ventilateur ambiant.	
	Interruption momentanée de l'alimentation électrique	Le manque de tension pendant le fonctionnement engendre une surchauffe de la chaudière et l'intervention du thermostat automatique. Laisser refroidir et rallumer le poêle.	
	Thermostat automatique défectueux	Faire remplacer le thermostat automatique.	
	Carte électronique défectueuse	Faire remplacer la carte électronique.	
AL 8 - MANQUE DEPRESS	Évacuation obstruée	La cheminée d'évacuation est partiellement ou totalement obstruée. Appeler un ramoneur qualifié qui effectuera un contrôle depuis l'évacuation du poêle jusqu'au terminal de cheminée. Nettoyer immédiatement.	
	Aspirateur des fumées cassé	Les pellets peuvent brûler grâce à la dépression du conduit de fumées sans l'aide de l'aspirateur. Faire immédiatement remplacer l'aspirateur des fumées par un technicien agréé. Le fonctionnement du poêle sans l'aspirateur des fumées peut être nocif pour la santé.	
	L'embout porte-joint est bouché	Nettoyer l'embout porte-joint.	
	Pressostat défectueux	Faire remplacer le pressostat.	
	Carte électronique défectueuse	Faire remplacer la carte électronique.	
	Cheminée trop longue	Consulter un ramoneur qualifié, faire vérifier que la cheminée d'évacuation répond aux normes en vigueur: voir CONDUIT DES FUMÉES à page 9 .	
	Conditions météo défavorables	En cas de vent fort, celui-ci peut exercer une pression négative sur la cheminée. Vérifier et rallumer le poêle.	
	La porte n'est pas correctement fermée	Fermer la porte correctement et vérifier que les joints ne soient pas abîmés et éventuellement les faire remplacer par un technicien agréé.	
	Micro-interrupteur porte-feu cassé ou défectueux	Faire replacer le micro-interrupteur porte-feu.	









16.2 SOLUTION DES PROBLEMES



















Avant tout essai et/ou intervention du technicien agréé, il devra vérifier que les paramètres de la carte électronique correspondent à son tableau de référence.



En cas de doute sur l'utilisation de poêle, appelez TOUJOURS le personnel technique agréé afin d'éviter des dommages irréparables!

PROBLEME	CAUSE	SOLUTION	INTERVENTION
Le panneau de contrôle ne s'allume pas	Le poêle n'est pas alimenté	Vérifier que la fiche soit raccordée.	
	Fusibles de protection dans la prise électrique ont sauté	Remplacer les fusibles protection prise électrique (3,15A-250V).	
	Panneau de commande défectueux	Remplacer la console du panneau de commande.	
	Câble plat défectueux	Remplacer le câble plat.	
	Carte électronique défectueuse	Remplacer la carte.	
Les pellets n'arrivent pas dans la chambre de combustion	Réservoir vide	Remplir le réservoir.	
	Vis sans fin bloquée par un objet étranger (par exemple des clous)	Nettoyer la vis sans fin.	
	Motoréducteur vis sans fin cassé	Remplacer le motoréducteur.	
	Vérifier qu'aucune "ALARM ACTIVE"	Faire contrôler le poêle par un technicien agréé.	

PROBLEME	CAUSE	SOLUTION	INTERVENTION
Le feu s'éteint et le poêle s'arrête	Réservoir vide	Remplir le réservoir.	
	Vis sans fin bloquée par un objet étranger (par ex. des clous)	Nettoyer la vis sans fin.	
	Pellets de mauvaise qualité	Essayer avec d'autres types de pellets.	
	Paramètre configuré dans la carte à la phase 1 est trop bas	Régler la charge des pellets.	
	Vérifier qu'aucune "ALARM ACTIVE" n'apparaisse à l'écran.	Faire contrôler le poêle par un technicien agréé.	
Le poêle à plein régime, l'écran affiche "NETTOYAG BRASERO"	Nettoyage brasero automatique	Le poêle et l'aspiration des fumées fonctionnent au minimum, pas de problème	
Flamme faible ou orange, les pellets ne brûlent pas correctement et la vitre se noircit	Air de combustion insuffisant	Contrôler les points suivants: obstructions éventuelles de l'entrée d'air comburant à l'arrière ou sous le poêle; grille du brasero obstruée et/ou logement brasero obstrué par un excès de cendre. Faire nettoyer par un technicien agréé les pales de l'aspirateur et la vis sans fin de l'aspirateur.	
	Évacuation obstruée	La cheminée d'évacuation est partiellement ou totalement obstruée. Appeler un ramoneur qualifié qui effectuera un contrôle depuis l'évacuation du poêle jusqu'au terminal de cheminée. Nettoyer immédiatement.	
	Poêle bouché	Nettoyer l'intérieur du poêle	
	Aspirateur des fumées cassé	Les pellets peuvent brûler grâce à la dépression du conduit de fumées sans l'aide de l'aspirateur. Faire immédiatement remplacer l'aspirateur des fumées. Le fonctionnement du poêle sans l'aspirateur des fumées peut être nocif pour la santé.	
Le ventilateur échangeur continue à tourner même si le poêle est froid	Sonde de température des fumées défectueuse	Faire remplacer la sonde des fumées.	
	Carte électronique défectueuse	Faire remplacer la carte électronique.	
Cendres autour du poêle	Joints de la porte défectueux ou abîmés	Faire remplacer les joints.	
	Tuyaux du conduit de cheminée non hermétiques	Consulter un ramoneur qualifié qui effectuera immédiatement les raccordements avec du silicone haute température et/ou le remplacement des tuyaux par des tuyaux répondant aux normes en vigueur. La canalisation des fumées non hermétique peut nuire à la santé.	

PROBLEME	CAUSE	SOLUTION	INTERVENTION
Le poêle marche à plein régime. L'écran affiche "TRAVAIL, MODULE"	Température ambiante atteinte	Le poêle marche au ralenti, pas de problème.	
Le poêle marche à plein régime. L'écran affiche "FUMEE CHAUDE"	Température limite des fumées atteinte	Le poêle marche au ralenti, pas de problème.	
Le poêle marche à plein régime. L'écran affiche "SERVICE"	Avis de maintenance périodique (ne bloque pas)	Lorsque cette mention clignotante apparaît à l'allumage, cela signifie que les heures de fonctionnement préétablies avant la maintenance sont écoulées. Appeler le centre d'assistance.	

17 DONNÉES TECHNIQUES

17.1 INFORMATION POUR LES REPARATIONS

Voici quelques indications pour permettre au technicien agréé d'accéder aux parties mécaniques du poêle.

- Pour le remplacement des fusibles dans la prise électrique qui se trouve à l'arrière du poêle retirer le couvercle en plastique à l'aide d'un tournevis plat (voir **Fig. 48 à page 39**) et retirer les fusibles à remplacer.



Fig. 48 - Hublot avec les fusibles à enlever

Procédez comme suit:

- Enlever les panneaux frontaux.
- Après ces opérations, vous pouvez accéder à ces composants: motoreducteur, bougie d'allumer, ventilateur d'ambiance, aspirateur des fumées, sonde d'ambiance, sonde des fumées, thermostat, carte électronique, pressostat.
- Pour la substitution et/ou nettoyage de la vis sans fin il faut dévisser les trois vis du motoreducteur et le défiler, dévisser les deux vis au-dessous du motoreducteur de la vis sans fin, enlever la grille de protection des mains à l'intérieur du serbatotio, et enfin dévisser les boulons à l'intérieur de la vis sans fin.
- Pour le remontage, procéder dans le sens inverse.

17.2 CARACTÉRISTIQUES

DESCRIPTION	CLOE - CLOE ³ 6,5 kW	SQUARE 6,5 kW	CALDARA 6,5 kW
LARGEUR	82 cm	82 cm	80,3 cm
PROFONDEUR	28,5 cm	27 cm	26,8 cm
HAUTEUR avec piédestal	91,5 cm	92 cm	90,8 cm
POIDS avec piédestal	92-98-107 kg	92-98 kg	92 kg
PUISSANCE THERMIQUE INTRODUITE (Min/Max)	2,7 - 7,2 kW	2,7 - 7,2 kW	2,7 - 7,2 kW
PUISSANCE THERMIQUE NOMINALE (Min/Max)	2,5 - 6,5 kW	2,5 - 6,5 kW	2,5 - 6,5 kW
EFFICIENCE (Min/Max)	93 - 89,5 %	93 - 89,5 %	93 - 89,5 %
TEMPÉRATURE FUMÉES (Min/Max)	85 - 172 °C	85 - 172 °C	85 - 172 °C
DÉBIT MAXIMUM DES FUMÉES	2,4 - 4,4 g/s	2,4 - 4,4 g/s	2,4 - 4,4 g/s
EMISSIONS CO (13% O ₂) (Min/Max)	0,050 - 0,008 %	0,050 - 0,008 %	0,050 - 0,008 %
EMISSIONS OGC (13% O ₂)	0,4 mg/Nm ³	0,4 mg/Nm ³	0,4 mg/Nm ³
EMISSIONS NO _x (13% O ₂)	110 mg/Nm ³	110 mg/Nm ³	110 mg/Nm ³
TENEUR moyenne de CO à 13% O ₂ (Min/Max)	628 - 103 mg/Nm ³	628 - 103 mg/Nm ³	628 - 103 mg/Nm ³
TENEUR moyenne de POUSSIÈRES à 13% O ₂ (Max)	16 mg/Nm ³	16 mg/Nm ³	16 mg/Nm ³
DÉPRESSION CHEMINÉE (Max)	11 Pa	11 Pa	11 Pa
DISTANCE MINIMAL de sécurité du matériel inflammable	30 cm	30 cm	30 cm
SUR CONDUIT DES FUMÉES PARTAGE	NO	NO	NO
DIAMÈTRE ÉVACUATION FUMÉES	Ø80 mm	Ø80 mm	Ø80 mm
COMBUSTIBLE	Pellet Ø6-7 mm	Pellet Ø6-7 mm	Pellet Ø6-7 mm
POUVOIR CALORIFIQUE PELLETS	5 kWh/kg	5 kWh/kg	5 kWh/kg
HUMIDITÉ PELLETS	≤ 10%	≤ 10%	≤ 10%
VOLUME RECHAUFFABLE 18/20°C Coefficient 0,045 Kw (Min/Max)	60 - 156 m ³	60 - 156 m ³	60 - 156 m ³
CONSOMMATION HORAIRE (Min/Max)	0,50 - 1,50 kg/h	0,50 - 1,50 kg/h	0,50 - 1,50 kg/h
CAPACITÉ RÉSERVOIR	8 kg	8 kg	8 kg
AUTONOMIE (Min/Max)	16 - 5,3 h	16 - 5,3 h	16 - 5,3 h
ALIMENTATION	230 V - 50 Hz	230 V - 50 Hz	230 V - 50 Hz
PUISSANCE ABSORBÉE (Max)	350 W	350 W	350 W
PUISSANCE ABSORBÉE RÉSISTANCE ALLUMEUR	300 W	300 W	300 W
MINIMUM PRISE D'AIR EXTÉRIEUR (dernière surface nette)	80 cm ²	80 cm ²	80 cm ²
POÊLE A CHAMBRE ÉTANCHE	OUI	OUI	OUI
PRISE D'AIR EXTÉRIEUR POUR CHAMBRE ÉTANCHE	Ø60 mm	Ø60 mm	Ø60 mm

**POÊLES À GRANULÉS • POÊLES À BOIS • CUISINIÈRES À BOIS
THERMOPOÊLES • INSERTS CHEMINÉE**

CADEL srl

FREEPOINT by Cadel

Via Foresto Sud, 7
31025 Santa Lucia di Piave (TV) - ITALY

tel. +39.0438.738669

fax +39.0438.73343

www.cadelsrl.com



89016047

Partner of:



Rev.xx - 21.09.2016