ES

ESTUFA DE PELLETS

MANUAL DE INSTALACIÓN, USO Y MANUTENCIÓN

PT

ESTUFAS A PELLET

MANUAL PARA INSTALAÇÃO, USO E MANUTENÇÃO



LEAN PLUS







Sumario

1	SÍMBOLOS DEL MANUAL	3
2	DISTINGÜIDOS CLIENTES	3
3	ADVERTENCIAS	3
4	NORMAS DE SEGURIDAD	4
5	CONDICIONES DE GARANTÍA	5
6	REPUESTOS	6
7	ADVERTENCIAS PARA LA ELIMINACIÓN CORRECTA DEL PRODUCTO	6
8	EMBALAJE Y MOVILIZACIÓN	6
8.1	EMBALAJE	6
8.2	MANIPULACIÓN DE LA ESTUFA	6
9	CHIMENEA	7
9.1	PREMISA.....	7
9.2	CHIMENEA.....	7
9.3	CARACTERÍSTICAS TÉCNICAS	8
9.4	ALTURA-DEPRESIÓN	8
9.5	MANUTENCIÓN	8
9.6	EXTREMO DE CHIMENEA.....	9
9.7	COMPONENTES DE CHIMENEA	9
9.8	TOMA DE AIRE EXTERNA.....	10
9.9	CONEXIÓN CON EL CONDUCTO DE LA CHIMENEA	10
9.10	EJEMPLOS DE INSTALACIÓN CORRECTA ...	11
10	CARBURANTE	12
10.1	COMBUSTIBLE.....	12
11	INSTALACIÓN	13
11.1	PREMISA.....	13
11.2	SITIO OCUPADO	13
11.3	INSTALACIÓN GENÉRICA CON PEDESTAL..	14
11.4	INSTALACIÓN EN LA PARED.....	14
11.5	ENSAMBLAJE PANELES	17
11.6	CONEXIÓN ELÉCTRICA	17
11.7	ENLACE TERMOSTATO EXTERNO	18
11.8	VENTILACIÓN	18
11.9	CANALIZACIÓN AIRE CALIENTE	18
11.10	UTILIZACIÓN DE LA ESTUFA SIN CANALIZACIÓN.....	20
12	UTILIZO	20
12.1	PREMISA.....	20
12.2	PANEL DE CONTROL.....	21
12.3	MENU USUARIO	22
12.4	ARRANQUE.....	22
12.5	REGULACIÓN ESTUFA	22
12.6	NO ENCENDIDO	23
12.7	NO ENERGÍA	23
12.8	SELECCIÓN DE TEMPERATURA	23
12.9	TEMPERATURA HUMOS	23
12.10	APAGADO	23
12.11	SET RELOJ	23
12.12	PROGRAMACIÓN DÍARIA	23
12.13	PROGRAMACIÓN FIN DE SEMANA	24
12.14	PROGRAMACIÓN SEMANAL	24
12.15	AJUSTE VENTILADOR	24
12.16	REABASTECIMIENTO PELLETS.....	25
12.17	MANDO.....	25
13	DISPOSITIVOS DE SEGURIDAD	25
13.1	PREMISA.....	25
13.2	ALARMA "BLACK OUT"	25
13.3	ALARMA "SONDA HUMOS"	26
13.4	ALARMA "HUMOS CALIENTE"	26
13.5	ALARMA "FALLA VEN-HUMO"	26
13.6	ALARMA "NO ENCENDID"	26
13.7	ALARMA "NO PELLET"	26
13.8	ALARMA "SEGURIDA TERMICA"	26
13.9	ALARMA "FALLA PRESION"	26
13.10	ALARMA "PUERTA ABIERTA"	27
14	MANUTENCIÓN	27
14.1	PREMISA.....	27
14.2	LIMPIEZA DEL BRASERO Y CAJON DE CENIZAS	27
14.3	LIMPIEZA DEPÓSITO Y COCLEA	28
14.4	LIMPIEZA CAMARA DE HUMOS	28
14.5	LIMPIEZA DEL CONDUCTO DE HUMOS	29
14.6	LIMPIEZA DEL ASPIRADOR DE HUMOS	29
14.7	LIMPIEZA VENTILADOR AMBIENTE	30
14.8	LIMPIEZA ANUAL DE LOS CONDUCTOS DE HUMOS	30
14.9	LIMPIEZA GENERAL	30
14.10	LIMPIEZA DE LAS PARTES BARNIZADAS	30
14.11	SUBSTITUCIÓN DE LAS JUNTAS	31
14.12	LIMPIEZA DEL CRISTAL	31
15	EN CASO DE ANOMALIAS	31
15.1	ALARMAS.....	31
15.2	RESOLUCIÓN DE LOS PROBLEMAS	34
16	DATOS TÉCNICOS	36
16.1	INFORMACIÓN PARA LAS REPARACIONES.....	36
16.2	CARACTERÍSTICAS	37

1 SÍMBOLOS DEL MANUAL

- Los símbolos gráficos indican a quien se refiere el asunto tratado en el párrafo (entre el Usuario y/o el Técnico Autorizado y/o el Deshollinador especializado).
- Los símbolos de ATENCIÓN significan que hay una nota importante.

	USUARIO
	TÉCNICO AUTORIZADO (que se refiere EXCLUSIVAMENTE al Fabricante de la estufa o al Técnico Autorizado del Servicio de asistencia técnica aprobado por el Fabricante de la estufa)
	DESHOLLINADOR ESPECIALIZADO
	ATENCIÓN: LEER ATENTAMENTE LA NOTA
	ATENCIÓN: POSIBILIDAD DE PELIGRO O DE DAÑO IRREVERSIBLE

2 DISTINGUÍDOS CLIENTES

- Nuestros productos son proyectados y construydos en el respecto de las normas EN 13240 estufas de leña, EN 14785 estufas de pellet, EN 13229 chimeneas, cocinas de leña EN 12815, C.P.R. 305/2011 productos da construir, Re n. 1935/2004 Materiales y objetos en contacto con alimentos, Dir. 2006/95/CEE baja tensión, Dir. 2004/108/EC compatibilidad electromagnética.
- Para que sea posible obtener las mejores prestaciones, sugerimos leer con atención las instrucciones contenidas en el presente manual.
- El presente manual de instrucciones constituye parte integrante del producto: asegurarse que sea siempre utilizado junto con el aparato, también en caso de cesión a otro propietario. En caso de extravío pedir otra copia al servicio técnico de zona.



En Italia en las instalaciones de implantaciones de biomasa inferiores a 35KW, se hace referencia al D.M. 37/08 y cada instalador cualificado que tenga los requisitos tiene que expedir el certificado de conformidad de la implantación instalada (el termino implantación se refiere a la estufa + chimenea + toma de aire).

- Según el reglamento (UE) n. 305/2011, la "Declaración de Prestación" es disponible en los sitios www.cadelsrl.com / www.free-point.it.

3 ADVERTENCIAS

- Todas las ilustraciones contenidas en el manual tienen fin ilustrativo e indicativo y por lo tanto podrían ser diferentes del aparato que poseen.
- El aparato a lo cual se hace referencia es lo que han comprado.
- En caso de dudas o dificultades de comprensión o en caso de problemas que no son descritos en este manual, es recomendable llamar lo antes posible su revendedor o instalador.

4



NORMAS DE SEGURIDAD



- La instalación, la conexión eléctrica, la comprobación del funcionamiento correcto y el mantenimiento deben ser llevados a cabo exclusivamente por personal cualificado o autorizado.
- Partes eléctricas bajo tensión: desconecte el producto de la alimentación 230 V antes de realizar cualquier intervención de mantenimiento. Alimente el producto solo después de haber completado su montaje.
- Las operaciones de mantenimiento extraordinario deben ser llevadas a cabo solo por personal autorizado y cualificado.
- Todos los reglamentos locales, incluso los que se refieren a las normas nacionales y europeas, tienen que ser respetados durante la instalación.
- El fabricante declina toda responsabilidad en caso de instalaciones que no son conformes a las leyes en vigor, de un reciclado de aire del lugar no correcto, de una conexión eléctrica que no es conforme a las normas y de un uso no apropiado del aparato.
- Es prohibido instalar la estufa en habitaciones, cuartos de baño y en locales utilizados como depósitos de material combustible y en estudios.
- Se puede instalar en estudios sólo si son estancos.
- De ningún caso la estufa puede ser instalada en lugares donde puede estar en contacto con agua o con rociadas de agua puesto que eso podría causar el riesgo de quemaduras y de cortocircuito.
- Verifiquen si el piso tiene una adecuada capacidad de carga. Si la construcción existente no satisface este requisito será necesario tomar medidas apropiadas (por ejemplo una placa de carga).
- Para las normas de seguridad antiincendios las distancias de objetos inflamables o sensibles al calor (sofá, muebles, revestimientos de madera etc...) deben ser respetadas.
- Si están objetos altamente inflamables (cortinas, alfombras, etc...), hay que aumentar la distancia hasta 1 metro.
- El cable eléctrico no puede estar en contacto con el tubo de salida de humos ni siquiera con cualquier otra parte de la estufa.
- Antes de llevar a cabo cualquier operación, el usuario o quien se disponga a utilizar el producto, deberá haber leído y comprendido todo el contenido de este manual de instalación y uso. Cualquier error o configuración incorrecta puede provocar situaciones de riesgo o un funcionamiento irregular.
- El tipo de combustible que hay que utilizar es sólo y exclusivamente el pellet.
- No utilice el aparato como incinerador de residuos.
- No ponga ropa a secar encima del aparato. Objetos como tendederos o similares deben mantenerse a una debida distancia del producto. Peligro de incendio.
- Está prohibido hacer funcionar el producto con la puerta abierta o con el vidrio roto.
- Es prohibido hacer modificaciones al aparato sin autorización.
- No utilizar líquidos inflamables durante el encendido (alcohol, gasolina, petróleo, etc...).
- Después de un no encendido hay que vaciar el quemador del pellet que se ha acumulado, antes de que la estufa vuelva a activarse.
- El depósito del pellets tiene siempre que estar cerrado con su tapa.
- Antes de cualquier intervención dejar que el fuego en la cámara de combustión se baje hasta el apagado y el enfriamiento total y desenchufar siempre la espina de la toma de corriente.
- El aparato puede ser utilizado por niños a partir de 8 años y por personas con capacidades físicas, sensoriales o mentales reducidas, sin experiencia o sin el conocimiento necesario, siempre que estén supervisadas o tras haber recibido las instrucciones necesarias para un uso seguro del aparato y para comprender los peligros inherentes a él. Los niños no deben jugar con el aparato. La limpieza y el mantenimiento que debe llevar a cabo el usuario no pueden ser realizados por

niños sin supervisión.

- Los embalajes no son juguetes y pueden provocar riesgos de asfixia o de estrangulación y otros peligros por la salud! Las personas (niños incluidos) que tienen menor capacidad psíquica y motriz o con falta de experiencia y conocimiento tienen que ser puestos lejos de los embalajes. La estufa no es un juguete.
- Los niños tienen que ser siempre vigilados para asegurarse que no juegan con el aparato.
- Durante el funcionamiento la estufa alcanza altas temperaturas: llevar lejos niños y animales y utilizar dispositivos de protección ignífugos adecuados como guantes aislantes.
- Si la coclea está bloqueada por un objeto extraño (por ejemplo: clavos), o si necesita ser limpiada, no hay que remover la protección para las manos y no hay que tocar la coclea. Llamar el servicio de Asistencia Técnica.
- La protección para las manos puede ser sacada sólo por parte de un Técnico especializado.
- El conducto de chimenea tiene que estar siempre limpio pues que los depósitos de hollín o aceite inquemados reducen su sección bloqueando el tiraje, comprometiendo el correcto funcionamiento de la estufa y en grandes cantidades se pueden incendiar.
- Si el pellet es de mala calidad (contiene aglutinantes, aceites, pinturas, residuos plásticos o es harinoso), durante el funcionamiento se formarán residuos a lo largo del tubo de carga de pellets. Cuando se apaga la estufa estos residuos podrían formar pequeñas brasas que cuando suben a lo largo del tubo podrían alcanzar el pellet en el depósito así carbonizándolo y creando un humo denso y nocivo dentro del lugar. Tener siempre cerrado el depósito con su tapa. Si el tubo es sucio efectuar la limpieza.
- Cuando fuese necesario apagar el fuego despedido por la estufa o por el conducto de humos, utilizar un extintor o pedir la intervención de los bomberos. No utilizar nunca agua para apagar el fuego en el brasero.

5 CONDICIONES DE GARANTÍA

La empresa garantiza el producto, **a excepción de los elementos sometidos a desgaste normal**, como se indica a continuación, por una duración de **2 (dos) años** desde la fecha de compra que se comprueba mediante:

- Un documento comprobante (factura y/o recibo fiscal) que indique el nombre del vendedor y la fecha en la cual se efectuó la venta.
- El envío del certificado de garantía relleno en el plazo de 8 días a partir de la compra.

Además, para que la garantía sea válida y eficaz, la instalación correcta y la puesta en servicio del equipo deben efectuarse exclusivamente por personal cualificado, que en los casos previstos deberá entregar al usuario una declaración de conformidad de la instalación y del buen funcionamiento del producto. Se recomienda realizar la prueba de funcionamiento del producto antes de completarlo con sus acabados correspondientes.

Las instalaciones que no cumplan con las normas vigentes invalidan la garantía del producto, lo mismo sucede con el uso impropio y la falta de mantenimiento, tal como lo indica el fabricante.

La garantía es operativa siempre y cuando se cumplan las indicaciones y las advertencias incluidas en el manual de uso y mantenimiento que acompañan al equipo, de manera que se pueda hacer un uso correcto del mismo.

La sustitución del equipo completo o la reparación de una parte que lo compone, no amplían la duración de la garantía, la cual permanece invariable.

Por garantía se entiende la sustitución o la reparación gratuita **de las piezas que se demuestren tener defectos de fabricación**.

Para beneficiar de la garantía, en caso de un defecto manifiesto, el comprador deberá conservar el certificado de garantía y presentarlo, junto con el documento que se le entregó en el momento de la compra, en el Centro de Asistencia Técnica.

Quedan excluidos de la presente garantía todo funcionamiento defectuoso y/o daños al equipo que se deban a las causas siguientes:

- Los daños debidos al transporte y/o desplazamiento.
- Todas las partes que resulten defectuosas debido a negligencia o descuido en el uso, por mantenimiento incorrecto, por instalación no conforme con lo especificado por el fabricante (consulte siempre el manual de instalación y de uso que acompaña al equipo).
- Dimensionamiento equivocado para el uso o defectos en la instalación, es decir, el incumplimiento de las prescripciones necesarias para garantizar la ejecución en modo correcto.
- Sobrecalentamiento impropio del equipo, es decir, el uso de combustibles no conformes a los tipos y a las cantidades indicadas en las instrucciones que lo acompañan.
- Otros daños adicionales causados por intervenciones equivocadas del usuario al intentar reparar la avería inicial.

- Perjuicio debido a los daños provocados por el usuario al volver a utilizar el equipo, después de haber defectado un defecto.
- En presencia de corrosiones, incrustaciones o roturas causadas por corrientes de fuga, condensaciones, agua corrosiva o ácida, tratamientos desincrustadores efectuados de manera inadecuada, falta de agua, depósitos de lodos o de cal.
- Ineficacia de las chimeneas, de los conductos de humos o de partes de la instalación que componen el equipo.
- Daños derivados de manipulaciones indebidas del aparato, agentes atmosféricos, catástrofes naturales, actos vandálicos, descargas eléctricas, incendios.
- Instalación eléctrica y/o hidráulica defectuosa.
- No encargar la limpieza anual de la estufa, a un técnico autorizado o a personal calificado, conlleve a la anulación de la garantía.

Se excluyen además de la presente garantía:

- Las partes sometidas a desgaste normal como juntas, vidrios, revestimientos y rejillas de fundición, partes pintadas, las manijas y los cables eléctricos, lámparas, pilotos luminosos, pomos y todas las partes que pueden extraerse del hogar.
- Las variaciones cromáticas de las partes pintadas.
- Reformas murales.
- Partes de la instalación no suministradas por el fabricante.

Las posibles intervenciones técnicas en el producto, para eliminar dichos defectos y los daños relacionados, deberán ser acordadas con el Centro de Asistencia Técnica, que se reserva el derecho de aceptar o no el encargo y que de todos modos se efectuarán fuera de la garantía, como asistencia técnica prestada en condiciones específicas acordadas según las tarifas en vigor al momento de la reparación.

Además correrán a cargo del usuario los gastos que se generen debido a la solución de las intervenciones técnicas equivocadas o a manipulaciones, e igualmente debido a factores que hayan dañado el equipo y que no dependan de defectos originales.

A excepción de los límites impuestos por la ley y por los reglamentos, quedan excluidas de garantía las medidas tomadas para la contención de la contaminación atmosférica o acústica.

La empresa declina toda responsabilidad por daños, directos o indirectos, a personas, animales o cosas, que puedan derivar del incumplimiento de las instrucciones del manual y que se refieran especialmente a la instalación, al uso y al mantenimiento del equipo.

6 REPUESTOS

Para reparaciones o ajustes que pueden ser necesarios llamar al concesionario que ha efectuado la venta o al Centro de Asistencia Técnica más cercano especificando:

- El modelo de aparato
- La matrícula
- La tipología de problema

Utilizar sólo repuestos originales que siempre se encuentran en nuestros Centros de Asistencia.

7 ADVERTENCIAS PARA LA ELIMINACIÓN CORRECTA DEL PRODUCTO

La demolición y la eliminación del producto están completamente a cargo y responsabilidad del propietario que deberá respetar las leyes vigentes en el propio País sobre seguridad, respeto y protección del ambiente.

Al final de la vida útil del producto, éste no debe ser eliminado junto con los residuos urbanos.

Puede entregarse a los centros de recogida selectiva autorizados por la administración municipal, o a los revendedores que ofrecen este servicio.

Eliminar de manera selectiva el producto permite evitar posibles consecuencias negativas para el medio ambiente y para la salud, que deriven de una eliminación inadecuada, y permite recuperar los materiales que componen el producto para obtener un importante ahorro de energía y recursos.

8 EMBALAJE Y MOVILIZACIÓN



8.1 EMBALAJE

- El embalaje es constituido por cajas de cartón reciclable según las normas RESY, insertos reciclables en poliuretano expandido, paletas de leño.
- Todos los materiales de embalaje pueden ser reutilizados por uso similares o eliminables como residuos asimilables a los residuos sólidos urbanos según las normas vigentes.
- Después que el embalaje ha sido quitado hay que comprobar la integridad del producto.

8.2 MANIPULACIÓN DE LA ESTUFA

Tanto en caso de estufa con embalaje como en caso de estufa sacada de su embalaje, es necesario seguir las siguientes instrucciones para la manipulación y el transporte de la estufa misma de el lugar donde ha sido comprada hasta donde tiene que ser instalada y por cualquier otro desplazamiento.

- Mover la estufa con medios idóneos y poniendo atención a las normas vigentes en materia de seguridad;
- no volcar la estufa por los lados sino permanecerla en posición vertical o según las disposiciones del

fabricante.

- si la estufa es constituida por componentes en ceramica, piedra, vidrio o materiales delicados, hay que mover todo con el máximo cuidado.

9 CHIMENEA

9.1 PREMISA

El presente capítulo Chimenea ha sido redactado en colaboración con Assocosma (www.assocosma.org) y procede de las normativas europeas (EN 15287 - EN 13384 - EN 1856 - EN 1443 - UNI 10683:2012). Eso provee algunas indicaciones sobre una buena y correcta realización de la chimenea, todavía de ninguna manera se puede substituir a las normas vigentes las cuales el fabricante/instalador cualificado tiene que poseer.



Verificar con la autoridad local si existen normativas restrictivas que conciernen la toma del aire comburente, la implantación de la salida de humos, la chimenea y la chimenea.

La empresa declina cada responsabilidad por el funcionamiento defectuoso de la estufa si eso es imputable a la utilización de la chimenea que no es correctamente localizado y que no es conforme a las normas vigentes.

9.2 CHIMENEA

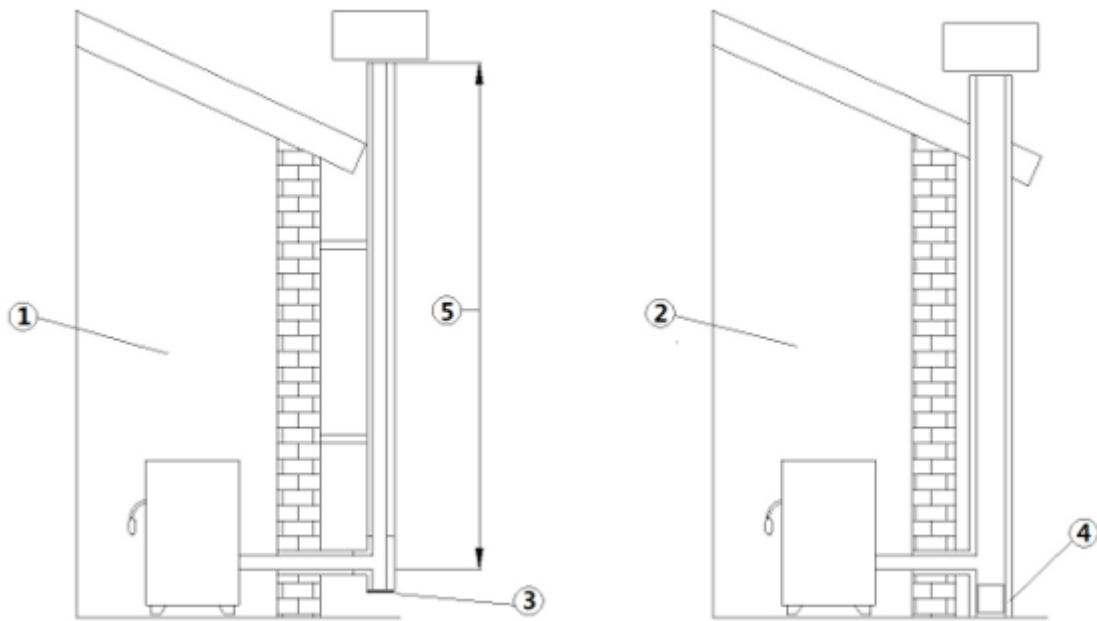

Fig. 1 - Chimeneas

LEYENDA Fig. 1 a pág. 7

1	Conducto de chimenea con tubos inox aislados
2	Conducto de chimenea en chimenea existente
3	Tapón de inspección
4	Puerta de inspección
5	≥ 3,5 mt

- La chimenea es de gran importancia por el regular funcionamiento de un aparato calefactor.
- Es esencial que la chimenea sea construido perfectamente y siempre mantenido en perfecta eficiencia.
- La chimenea tiene que ser única (véase **Fig. 1 a pág. 7**) con tubos inox aislados (1) o en la chimenea existente (2).
- Las dos soluciones tienen que tener un tapón de inspección (3) y/o una puerta de inspección (4).

9.3 CARACTERÍSTICAS TÉCNICAS

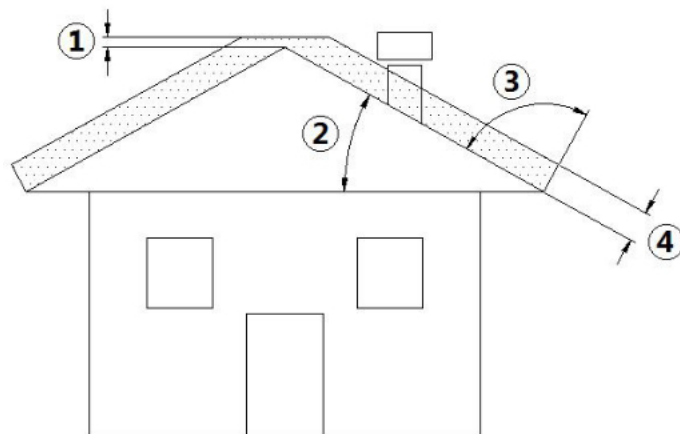

Fig. 2 - Techo inclinado

LEYENDA Fig. 2 a pág. 8

1	Altura sobre la línea de techo = 0,5 m
2	Inclinación del techo $\geq 10^\circ$
3	90°
4	Distancia medida a 90° de la superficie del techo = 1,3 m

- La chimenea tiene que ser estanca de los humos.
- Tiene que tener un curso vertical sin estrangulamientos, ser realizada con materiales impermeables a humos, agua de condensación, térmicamente aislados y idóneos a permanecer en el tiempo a las normales cargas mecánicas.



La chimenea tiene que ser exteriormente termoestable para evitar fenómenos de condensación y reducir el efecto del enfriamiento de los humos.

- Tiene que ser apartado de materiales combustibles o fácilmente inflamables por medio de un vaciado de aire o materiales aislantes. Verifique la distancia indicada por el constructor de la chimenea.
- La boca de la chimenea tiene que encontrarse en el mismo local donde es instalado el aparato o por lo menos en el local contiguo y tener bajo de la boca una cámara de recojida de sólidos y condensaciones, accesible por medio de una ventanilla metálica estanca.
- No se pueden instalar aspiradores auxiliares ni a lo largo de la chimenea ni sobre el extremo de la chimenea.
- La sección interna del conducto de chimenea puede ser redonda (que es la mejor) o cuadrada con los lados conectados con rayo mínimo 20mm.
- La dimensión de la sección debe ser mínimo $\varnothing 120\text{mm}$, máximo $\varnothing 180\text{mm}$.
- Hacer revisar la eficiencia de la chimenea por un fumista experto y, si fuese necesario, intubar el conducto de evacuación de humos con material conforme a las normas vigentes.
- La evacuación de los productos de la combustión debe efectuarse por el techo.
- El conducto de evacuación de humos debe disponer del marcado CE según la norma EN 1443. Adjuntamos un ejemplo de placa:



Fig. 3 - Ejemplo de tarjeta

9.4 ALTURA-DEPRESIÓN

La depresión (tiraje) de un conducto de chimenea depende también de su altura. Verifiquen la depresión con los valores señalados en **CARACTERÍSTICAS a pág. 37**. Altura mínima 3,5 metros.

9.5 MANUTENCIÓN

- Los conductos de salida de humos (conducto de humos, conducto de chimenea, extremo de chimenea) tienen que estar siempre limpios, barrados y controlados por un deshollinador experto en conformidad con

las normas locales, con las indicaciones del constructor de la chimenea y las de su seguro.

- En caso de dudas, sigan siempre las normas más imperativas.
- Hacer controlar y limpiar el conducto de chimenea y el extremo de la chimenea por un deshollinador experto por lo meno una vez al año. El deshollinador tendrá que expedirles una declaración escrita que asegura que la implantación está segura.

9.6 EXTREMO DE CHIMENEA

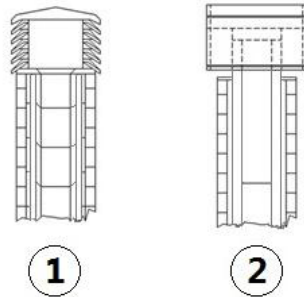

Fig. 4 - Extremos de chimenea antiviento

El extremo de chimenea tiene una función importante para un buen funcionamiento del aparato calefactor:

- es aconsejable un extremo de chimenea antiviento véase Fig. 4 a pág. 9.
- La área de los orificios para la evacuación de los humos tiene que ser el doble de la área del conducto de la chimenea y conformada de manera que también en caso de viento la salida de humos sea asegurada.
- Eso tiene que obstruir el acceso de lluvia, nieve y eventuales animales.
- La altura de desembocadura en el atmósfera tiene que encontrarse afuera de la zona de reflujo causada por la conformación del techo o por obstaculos que se encuentran en su proximidad (véase Fig. 2 a pág. 8).

9.7 COMPONENTES DE CHIMENEA

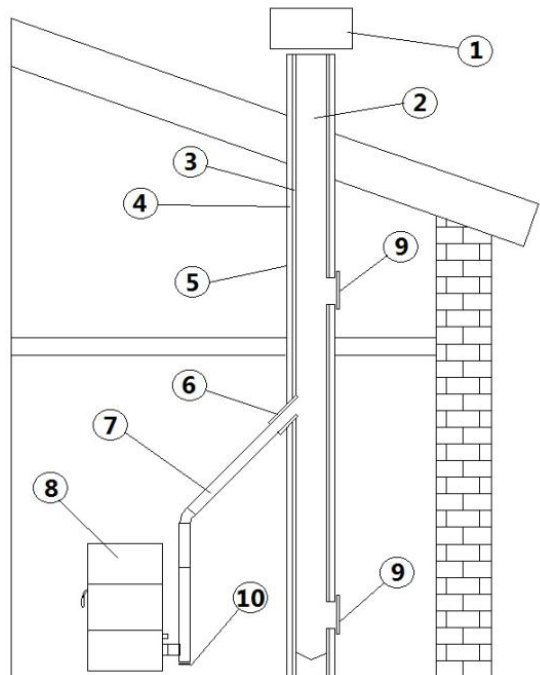

Fig. 5 - Componentes de chimenea

LEYENDA Fig. 5 a pág. 9

1	Extremo de chimenea
2	Vía de efusión
3	Conducto de humos
4	Aislante térmico
5	Pared externa
6	Redondeo de chimenea
7	Canal de humos
8	Generador de calor
9	Puerta de inspección
10	Unión a T con registro de inspección

9.8 TOMA DE AIRE EXTERNA

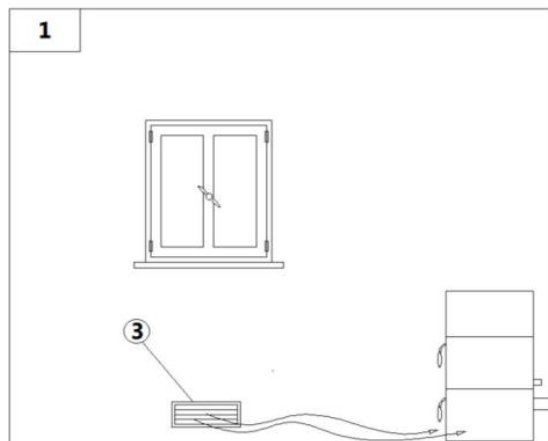

Fig. 6 - Afluencia del aire directa

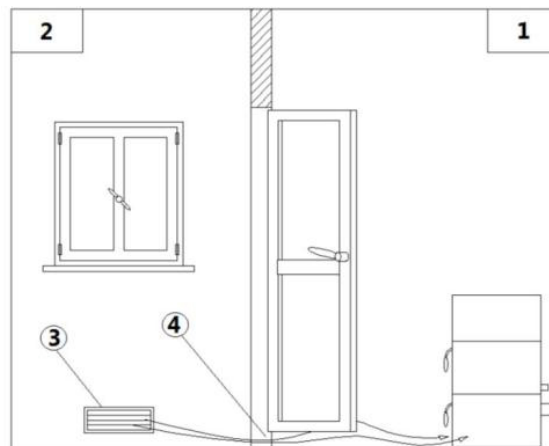

Fig. 7 - Afluencia del aire indirecta

LEYENDA Fig. 6 a pág. 10 - Fig. 7 a pág. 10

1	Lugar da ventilar
2	Lugar adyacente
3	Toma de aire externa
4	Orificio adicional bajo de la puerta

- Hay que disponer de una derivación de aire externa para un buen bienestar del ambiente.
- La afluencia del aire entre el ambiente externo y la sala puede suceder por vía directa por medio de una brecha en la pared externa del edificio (véase Fig. 6 a pág. 10); si no por vía indirecta por medio de una toma de aire por salas contiguas de la da ventilar (véase Fig. 7 a pág. 10).
- Hay que excluir salas como dormitorios, garajes, depósitos de materiales inflamables.
- La toma de aire tiene que tener una superficie neta total de mínimo 80 cm²; esa superficie es mayor si dentro de la sala hay otros generadores activos (por ejemplo: electroventiladores para extraer el aire fétido, campanas de cocina, otras estufas, etc...) que causan depresión en el ambiente.
- Hay que verificar que con todos los aparatos encendidos, la falla de presión entre la habitación y el ambiente externo no sobrepase el valor de 4,0Pa; si es necesario se puede aumentar la toma de aire (EN 13384).
- la toma de aire tiene que ser realizada a una altura próxima al suelo con parrilla de protección externa antiave y de manera que no sea obstruida por ningún objeto.
- En caso de instalación estanca la toma de aire no es necesaria.

9.9 CONEXIÓN CON EL CONDUCTO DE LA CHIMENEA

La estufa a pellet funciona por medio de un tiraje de humos forzado por un ventilador, hay que asegurarse que todas las conducturas sean realizadas perfectamente según la norma EN 1856-1, EN 1856-2 y UNI/TS 11278 sobre la selección de los materiales, de todos modos realizadas por parte de personal o fabricantes especializados según UNI 10683:2012

- La conexión entre el aparato y el conducto de la chimenea tiene que ser corta para no favorecer el tiraje y evitar la formación de condensación en las tuberías.
- El canal de humos tiene que ser igual o mayor a lo del tubo de escape (Ø 80mm).
- Algunos modelos de estufas pueden tener el escape superior y/o posterior. Hay que controlar que el escape no utilizado sea cerrado con el tapón que es de equipamiento.

TIPO DE IMPLANTACIÓN	TUBO Ø80 mm	TUBO Ø100 mm
Longitud mínima vertical	1,5 mt	2 mt
Longitud máxima (con 1 enlace)	6,5 mt	10 mt
Longitud máxima (con 3 enlaces)	4,5 mt	8 mt
Numero máximo de enlaces	3	3
Tramo horizontal (inclinación mínima 3%)	2 mt	2 mt
Instalación a haititud superior de 1200 metros s.l.m.	NO	obligatorio

- Utilizar el tubo de lámina específico por este uso de Ø80mm o 100mm según la tipología de implantación, con juntas herméticas de silicona.
- Es prohibido el uso de tubos metalicos flexibles, de fibrocemento o de aluminio.
- Para los cambios de dirección es obligatorio utilizar siempre un enlace (con ángulo > 90°) con tapón de revisión que permita una fácil limpieza periódica de las tuberías.
- Asegurarse siempre de que después de la limpieza los tapones de revisión sean cerrados herméticamente con su junta eficiente.
- Es prohibido conectar más aparatos con el mismo conducto de humos.

- Es prohibido encaminar en el mismo conducto de humos la emisión procedente de campanas sobrealimentadas.
- Es prohibida la emisión directa a pared de los productos de combustión en el ambiente externo y en espacios cerrados también a cielo abierto.
- Es prohibido conectar otros aparatos de cualquier tipo (estufas a leña, campanas, calderas, ecc...).
- El conducto de humos debe estar lejos mínimo 500 mm de los elementos de construcción inflamables o sensibles al calor.

9.10 EJEMPLOS DE INSTALACIÓN CORRECTA

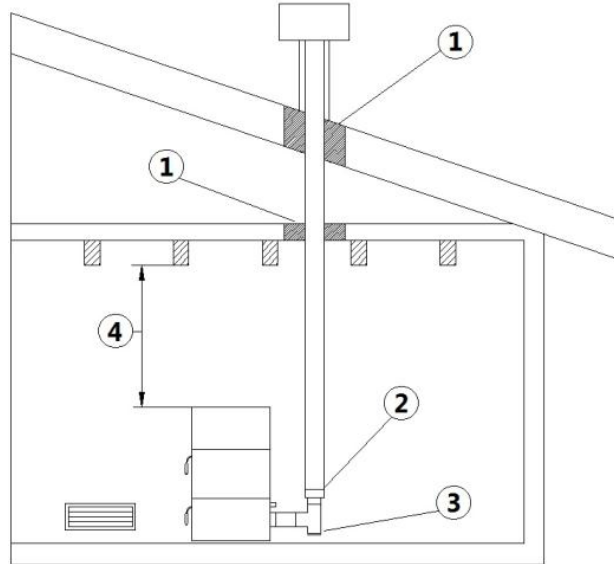

Fig. 8 - Ejemplo 1

LEYENDA Fig. 8 a pág. 11

1	Material aislante
2	Reducción de Ø100 hasta Ø80 mm
3	Registro de inspección
4	Distancia mínima de seguridad = 0,5 mt

- Instalación del conducto de la chimenea Ø120mm con perforación mayor por el pase del tubo.

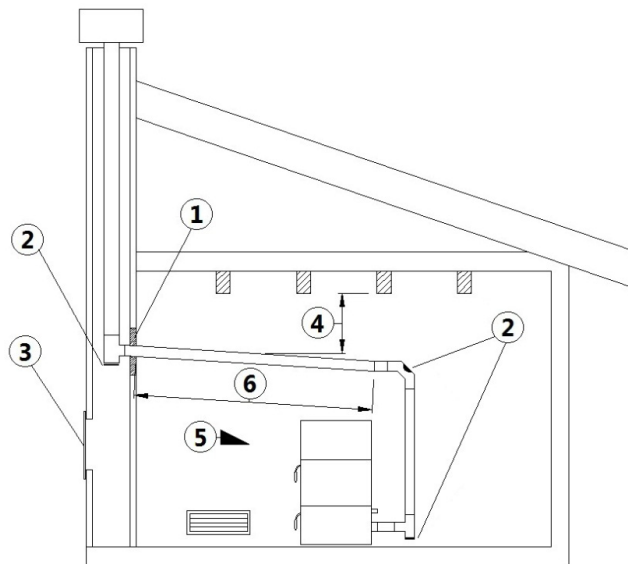

Fig. 9 - Ejemplo 2

LEYENDA Fig. 9 a pág. 11

1	Material aislante
2	Registro de inspección
3	Ventanilla de inspección de la chimenea
4	Distancia mínima de seguridad = 0,5 mt
5	Inclinación $\geq 3^\circ$
6	Tramo horizontal ≤ 1 mt

- Conducto de chimenea viejo, entubado mínimo $\varnothing 120$ mm con la realización de una ventanilla externa que permite la limpieza de la chimenea.

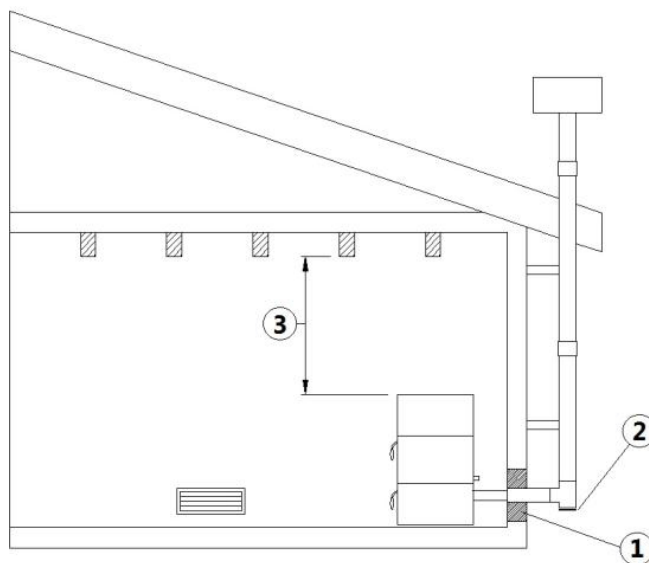

Fig. 10 - Ejemplo 3

LEYENDA Fig. 10 a pág. 12

1	Material aislante
2	Registro de inspección
3	Distancia mínima de seguridad = 0,5 mt

- Conducto de ventilación externo realizado enteramente en tubos inox aislados o sea con pared doble de mínimo $\varnothing 120$ mm; todas las partes son bien ancladas al muro, con el extremo de chimenea antiviento (véase Fig. 4 a pág. 9).
- Sistema de canalización por medio de enlaces a T que permiten una limpieza fácil sin desarmar los tubos.



Es recomendable verificar con el productor del conducto de la chimenea las distancias de seguridad que hay que respetar y la tipología de material aislante. Las reglas precedentes valen también para orificios ejecutados en la pared (EN 13501 - EN 13063 - EN 1856 - EN 1806 - EN 15827).

10 CARBURANTE



10.1 COMBUSTIBLE

- Utilizar pellet de cualidad pues que eso influye mucho en el poder calorífico y en los residuos de carbonilla.
- Las características del pellet son: dimensiones $\varnothing 6-7$ mm (Clase D06), longitud máxima 40 mm, poder calorífico 5kWh/kg, humedad $\leq 10\%$, residuo de carbonilla $\leq 0,7\%$, tiene que ser bien prensado y poco harinoso, sin residuos aglutinantes, resinas y aditivos varios (son aconsejables pellets según la norma EN 14961-2 tipo ENplus-A1).
- Pellet que no es adecuado provoca una mala combustión, frecuente obstrucción del brasero, obstrucción de los conductos de escape, aumenta el consumo y disminuye el rendimiento de calor, ensucia el cristal, aumenta la cantidad de carbonilla y de granulos no quemados.



Cualquier pellet húmedo provoca una mala combustión y un malo funcionamiento, por lo tanto se debe asegurar que sea estibado en lugares secos y lejos por lo meno un metro de la estufa y/o de cualquier otra fuente de calor.

- Es aconsejable probar varios tipos de pellet que se encuentran en comercio y elegir lo que da las mejores prestaciones.
- El utilizo de pellet de mala calidad puede dañar la estufa haciendo caer la garantía y la responsabilidad del fabricante.
- In todos nuestros productos se emplean materiales de primera calidad como inox-acero-fundición-etc... Esos materiales antes de ser puestos en comercio, son testados en laboratorio pero a pesar de eso en los componentes que determinan el flujo de pellet (cóclea) pueden existir diferencias mínimas en el material empleado, rugosidad-porosidad que pueden generar variaciones naturales en el transporte del combustible (pellet), provocando una elevación de la flama o un descenso con posible desconexión a las potencias mas baja.

- Según la tipología de pellet que se utiliza, podría ser necesario calibrar los parámetros. Por eso hay que llamar el Centro de Asistencia Autorizado.



1.1 INSTALACIÓN

11.1 PREMISA

- La posición del montaje tiene que ser elijida en relación al ambiente, al escargo, al conducto de la chimenea.
- Verificar por las autoridades locales si están normativas restrictivas que interesan la toma del aire comburente, la toma de aireación del ambiente, la implantación de la salida de humos juntas con el conducto de la chimenea y el extremo de la chimenea.
- Verificar que está la toma de aire comburente.
- Verificar la presencia eventual de otras estufas o aparados que ponen el lugar en depresión (véase **TOMA DE AIRE EXTERNA a pág. 10**).
- Verifique a estufa encendida que en local no hay la presencia de CO.
- Verifique que la chimenea tenga el tiraje necesario.
- Verifique que durante el recorrido del humo todo sea ejecutado en seguridad (eventuales pérdidas de humos y distancias de materiales inflamables etc..).
- La instalación del aparato tiene que garantizar una fácil limpieza del aparato mismo, de los tubos de escape y del conducto de la chimenea.
- La instalación tiene que garantizar un fácil acceso al enchufe (véase **CONEXIÓN ELÉCTRICA a pág. 17**).
- Para instalar más aparatos hay que dimensionar adecuadamente la toma de aire externa (véase **TOMA DE AIRE EXTERNA a pág. 10**).

11.2 SITIO OCUPADO

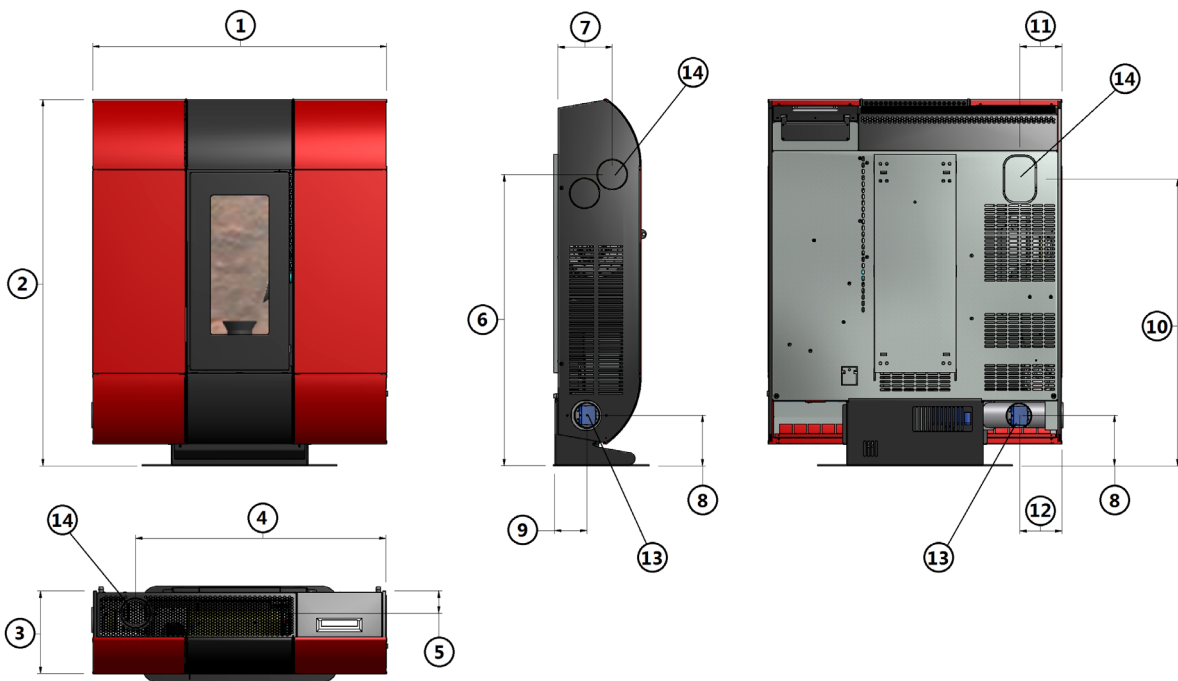

Fig. 11 - Dimensiones generales

LEYENDA	Fig. 11 a pág. 13
1	93,2 cm
2	116,6 cm
3	26,3 cm
4	86 cm
5	5,8 cm
6	92,7 cm
7	17,2 cm
8	16 cm
9	9,3 cm
10	91,2 cm
11	13,2 cm
12	13,2 cm
13	Salida de aire caliente d.8 cm
14	Salida de humos d.8 cm

11.3 INSTALACIÓN GENÉRICA CON PEDESTAL



Para la descarga superior de los humos (véase Fig. 12 a pág. 14), procúrese 2 curvas d. 80 mm a 45° estándar (véase Fig. 13 a pág. 14).
Las curvas no se suministran con la estufa.



Fig. 12 - Descarga superior humos

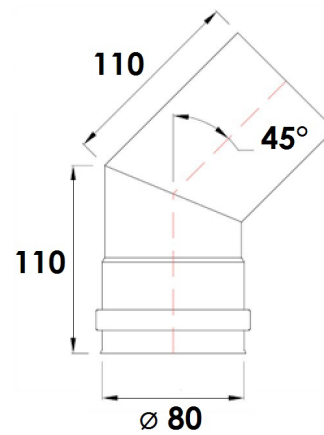

Fig. 13 - Curva a 45°

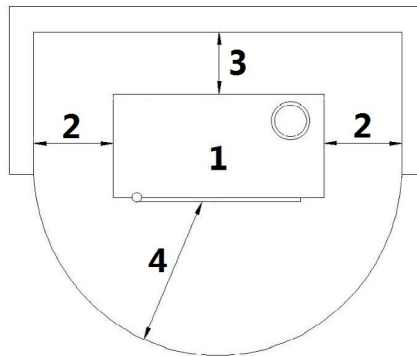

Fig. 14 - Instalación genérica con pedestal

LEYENDA Fig. 14 a pág. 14

1	Estufa
2	Distancia lateral mínima = 300 mm
3	Distancia posterior mínima = 50 mm
4	Distancia frontal mínima = 1000 mm

- Es aconsejable instalar la estufa despegada de eventuales muros y/o muebles, con una vuelta del aire mínima de 300 mm al lati, di 50 mm sul retro, para permitir un enfriamiento eficaz del aparato y una buena distribución del calor en al ambiente (véase Fig. 14 a pág. 14).
- Si las paredes son hechas de material inflamable, hay que verificar las distancias de seguridad (véase Fig. 14 a pág. 14).
- Verificar que a la máximas potencias, la temperatura de las paredes no subrepase nunca 80°C. Si es necesario provean a la instalación en la paredes de una placa resistente al fuego.
- El an algunos países también las fachadas portantes en briquetas están consideradas como paredes inflamables.

11.4 INSTALACIÓN EN LA PARED

La estufa puede ser instalada también en paredes. Se acuerda que la pared tiene que ser portante y en albañilería (NO cartón-yeso, madera, etc...) y adapta para soportar el peso de toda la estufa.



Para la descarga superior de los humos (véase Fig. 15 a pág. 15), procúrese 2 curvas d. 80 mm a 45° estándar (véase Fig. 16 a pág. 15).
Las curvas no se suministran con la estufa.



Fig. 15 - Descarga superior humos

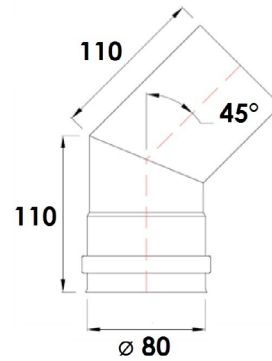

Fig. 16 - Curva a 45°

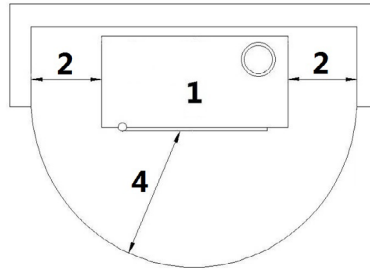

Fig. 17 - Instalación en pared

LEYENDA Fig. 17 a pág. 15

1	Estufa
2	Distancia lateral mínima = 300 mm
3	Distancia frontal mínima = 1000 mm

- Es aconsejable instalar la estufa despegada de eventuales muros y/o muebles, con una vuelta del aire mínima de 300 mm por los lados, para permitir un enfriamiento eficaz del aparato y una buena distribución del calor en el ambiente (véase Fig. 17 a pág. 15).



En algunos países también las fachadas portantes en briquetas están consideradas como paredes inflamables.

Si se quiere fijar la estufa en una pared portante en material no inflamable, hay que poner un soporte en la pared (el soporte es de equipamiento con la estufa).

- Llamar un técnico especializado que provea a hacer los orificios para la salida de humos y la toma de aire comburente.
- Fijar a la pared el soporte posterior con los perno metálicos adaptos para soportar el peso de la estufa (véase Fig. 18 a pág. 15).

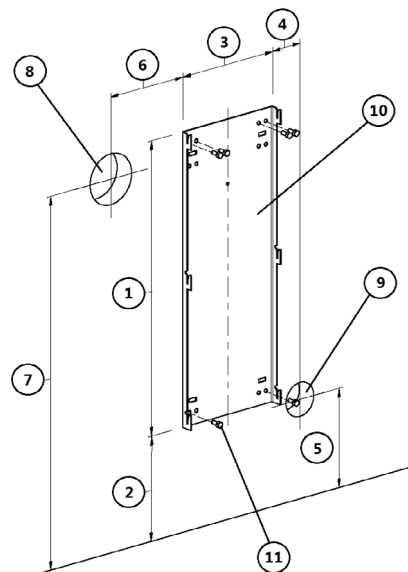

Fig. 18 - Fijación en pared no inflamable

LEYENDA	Fig. 18 a pág. 15
1	695 mm
2	248,5 mm
3	260 mm
4	80 mm
5	234 mm
6	205 mm
7	880 mm
8	Orificio d.120 mm para salida de humos
9	Orificio d.80 m para toma de aire comburente
10	Soporte en pared
11	Fischer perno

Si se quiere fijar la estufa en una pared portante en material inflamable, hay que poner un soporte en la pared junto con un distanciador cod. 5013016 (el distanciador NO es de equipamiento con la estufa).

- Llamar un técnico especializado que provea a hacer los orificios para la salida de humos y la toma de aire comburente.
- Fijar a la pared el soporte posterior con los perno metálicos adaptos para soportar el peso de la estufa (véase Fig. 19 a pág. 16).

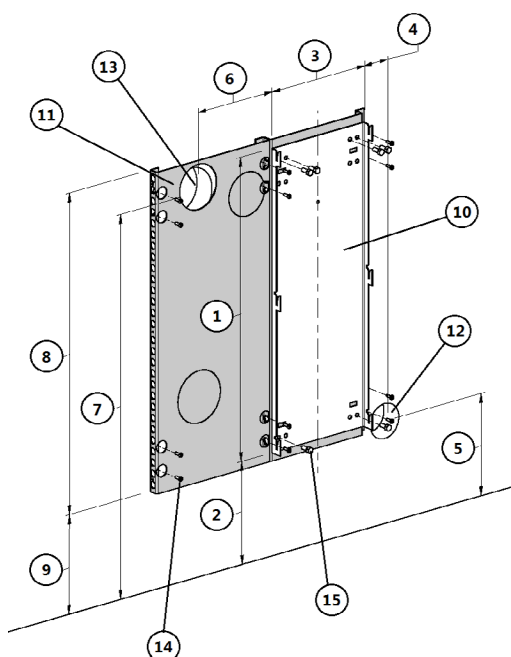

Fig. 19 - Fijación en pared inflamable

LEYENDA	Fig. 19 a pág. 16
1	695 mm
2	248,5 mm
3	260 mm
4	80 mm
5	234 mm
6	205 mm
7	880 mm
8	735 mm
9	228,5 mm
10	Soporte en pared
11	Distanciador (cod. 5013016)
12	Orificio d.80 para toma de aire comburente
13	Orificio d.120 mm para salida de humos
14	Fischer perno
15	Perno M8x20

11.5 ENSAMBLAJE PANELES



Es obligatorio que todas las operaciones de ensamblaje sean ejecutadas por parte de un técnico especializado.

Para ensamblar los paneles proceder como sigue:

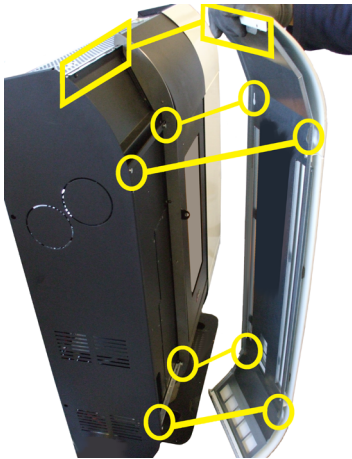

Fig. 20 - Inserción de los paneles

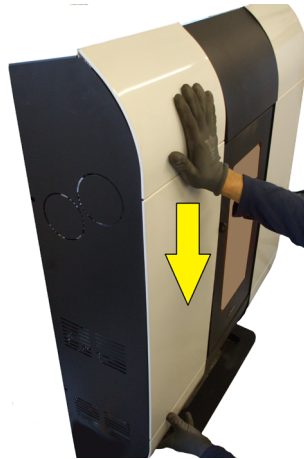

Fig. 21 - Fijación de los paneles



Fig. 22 - Fijación inferior de los paneles

- Introduzca desde arriba los paneles metálicos laterales acoplando los dientes/tornillos en las ranuras correspondientes y haciendo que bajen hasta el fondo (véase **Fig. 20 a pág. 17** y **Fig. 21 a pág. 17**).
- Fije la parte inferior de los paneles con los tornillos (véase **Fig. 22 a pág. 17**).

11.6 CONEXIÓN ELÉCTRICA



Importante: el aparato tiene que ser instalado por un técnico especializado!

- La conexión eléctrica sucede por medio del cable con espina en una toma de corriente adaptada como soporte de la carga y la tensión específica de cada síngulo modelo como es especificado en la tabla de datos técnicos (véase **CARACTERÍSTICAS a pág. 37**).
- La espina tiene que ser accesible cuando el aparato es instalado.
- Asegurarse además de que la red eléctrica disponga de una puesta a tierra eficiente: si no existe o es deficiente hay que proveer a su realización en conformidad a la norma.
- Conectar el cable de alimentación antes en la parte posterior de la estufa (véase **Fig. 23 a pág. 17**) y después en una toma de corriente en la pared.



Fig. 23 - Toma de corriente con interruptor general

- El interruptor general O/I (véase **Fig. 23 a pág. 17**) tiene que ser injertado sólo para encender la estufa, en contro es aconsejable dejarlo apagado.
- No utilizar prolongaciones.

- Si el cable de alimentación es dañado tiene que ser sustituido por un técnico especializado.
- Cuando la estufa no está encendida, desenchufar la espina.



11.7 ENLACE TERMOSTATO EXTERNO

La estufa es ja en función por medio de una sonda termostato alojada interiormente a la misma. Si quieren se puede conectar la estufa con un termostato externo. Esa operación tiene que ser ejecutada por un técnico especializado.

- Termostato externo: en la estufa hay que programar un "SET TEMP AMBIENTE" de 7°C.
- Cronotermostato externo: en la estufa hay que programar un "SET TEMP AMBIENTE" de 7°C y desactivar del menú 03-01 las funciones del "HABILITA CRONO" ("OFF").



11.8 VENTILACIÓN

- La estufa incluye la ventilación.
- El aire empujado por los ventiladores conserva le estufa en un régimen de temperatura más bajo evitando solcitaciones excesivas a los materiales que la componen.
- No cerrar las rejillas de salida del aire caliente con algun objeto sino la estufa se sobrecalienta!
- La estufa no es adecuada para la cocción de alimentos.



Fig. 24 - No cerrar las rejillas de salida del aire



11.9 CANALIZACIÓN AIRE CALIENTE

La estufa dispone de 1 salida de aire caliente que se puede canalizar a otros ambientes. En el lado izquierdo de la estufa hay una palanca que permite seleccionar la salida del aire caliente: lateral, trasera o por ambas.

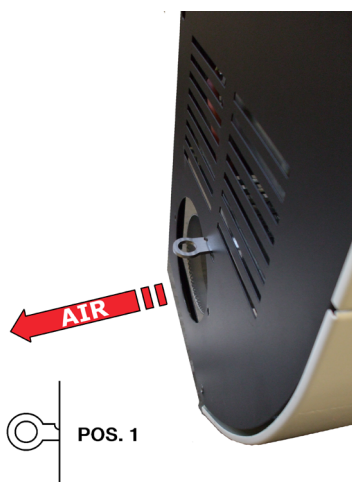

Fig. 25 - Posición de la palanca para desviar el aire: pos. 1

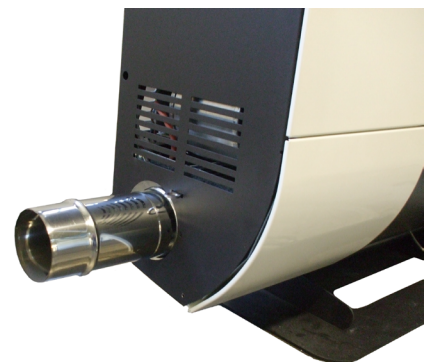

Fig. 26 - Salida del aire caliente lateral

- Salida del aire caliente lateral: coloque la palanca en pos. 1 (véase Fig. 25 a pág. 18) y conecte el tubo (véase Fig. 26 a pág. 18).



Fig. 27 - Posición de la palanca para desviar el aire: pos. 3

Fig. 28 - Canalización posterior

- Salida del aire caliente trasera: coloque la palanca en pos. 3 (véase Fig. 27 a pág. 19) y conecte el tubo (véase Fig. 28 a pág. 19).

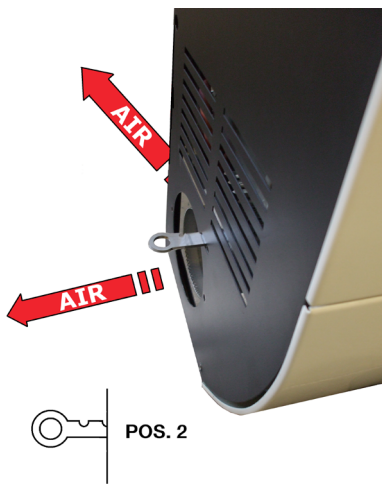

Fig. 29 - Posición de la palanca para desviar el aire: pos. 2

Fig. 30 - Salida de aire caliente lateral y trasera

- Salida del aire caliente lateral y trasera: coloque la palanca en la pos. 2 (véase Fig. 29 a pág. 19) y conecte el tubo (véase Fig. 30 a pág. 19). Para esta última solución el caudal de aire total se subdividirá en 2.



Fig. 31 - Ejemplo de canalización

- Con la estufa sin canalización hay un caudal de aire variable de mínimo 60 m³/h hasta un máximo de 130

- m^3/h , y una temperatura del aire que cambia de mínimo 90°C hasta máximo 170°C .
- Para la canalización es recomendable no sobrepasar 6 metros de tubo y 3 curvas de 90° sino el aire caliente pierde eficiencia.
- Utilizar tubos de 80 mm de diámetro con paredes interiores lisas.
- Si los tubos pasan a través de paredes frías hay que aislar el tubo con material aislante.
- En la boquilla de salida poner una parrilla de protección con mallas anchas con superficie neta total mínima de 40 cm^2 .
- Después de 6 metros de tubos se puede obtener un caudal de aire variable de mínimo $58\text{ m}^3/\text{h}$ hasta máximo $90\text{ m}^3/\text{h}$ y una temperatura del aire que cambia de mínimo 65°C hasta máximo 130°C . (Estos valores han sido registrados en sala de pruebas, y en el local de instalación pueden estar diferencias de caudal y de temperatura).
- Si desean aumentar el caudal del aire, hay que instalar un pequeño ventilador a pared a la salida del tubo con caudal superior a los $130\text{ m}^3/\text{h}$, esta operación tiene que ser ejecutada por parte de un técnico autorizado.
- Con los parámetros de fábrica, la mitad del calor producido por la estufa se dirige a la habitación en la que está instalada, la restante mitad sale por la canalización de la izquierda.
- Para obtener las mejores prestaciones es necesario equilibrar la potencia con el caudal de aire (véase **AJUSTE VENTILADOR a pág. 24**). Esta operación tiene que ser ejecutada con el soporte de un técnico autorizado.

11.10 UTILIZACIÓN DE LA ESTUFA SIN CANALIZACIÓN

La estufa se puede utilizar también sin canalizar el aire hacia otros ambientes.

En este caso mantenga la palanca para la desviación del aire en pos. 1 (véase **Fig. 32 a pág. 20**).



Fig. 32 - Posición de la palanca para desviar el aire: pos. 1

12 UTILIZO



12.1 PREMISA

Para el mejor rendimiento con el menor consumo, hay que seguir las indicaciones bajas indicadas.

- El encendido del pellets sucede muy fácilmente si la instalación es correcta y si el conducto es eficiente.
- Encender la estufa a potencia 1 para 2 horas, para permitir a los materiales que constituyen la caldera y el hogar de arreglar la sollicitaciones elásticas internas.
- Los residuos grasos de elaboración y las pinturas, durante las primeras horas de funcionamiento, pueden producir olores y humo: es aconsejable ventilar el lugar porqué pueden ser nocivos para personas y animales.
- Con el uso de la estufa la barniz al interior de la cámara de combustión podría sufrir alteraciones.
- Este fenómeno puede ser causado por varias razones: un excesivo sobrecalentamiento de la estufa, pellet de mala calidad que contiene agentes químicos, pésimo tiraje de la chimenea, etc. Por lo tanto la duración de la barniz en la cámara de combustión no puede ser garantizada.



Los valores de programación de 1 a 5 son antedichos por el fabricante y pueden ser variados sólo por un técnico especializado.

12.2 PANEL DE CONTROL

ELEMENTO DEL PANEL	DESCRIPCIÓN
	P1 y P2: cuando es en modalidad set temperatura, el valor del termostato incrementa o disminuye de mín.6°C a máx 41°C. Si se sigue comprimiendo P1 se visualiza la temperatura de los humos en el escape. Los dos tienen funciones de programación.
	P3: permite de acceder a la selección de temperatura y al menu de los parametros del Usuario y del Técnico.
	P4: encendido y apagado, desbloqueo de eventuales alarmas y salida de programación.
	P5 y P6: aumenta y disminuye la potencia calorífica de 1 a 5.
	Crono: programación horaria activa.
	Bujía: activa
	Coclea: activa.
	Aspirador de humos: activo.
	Ventilador scambiator: activo.
	-
	Alarma: activa.

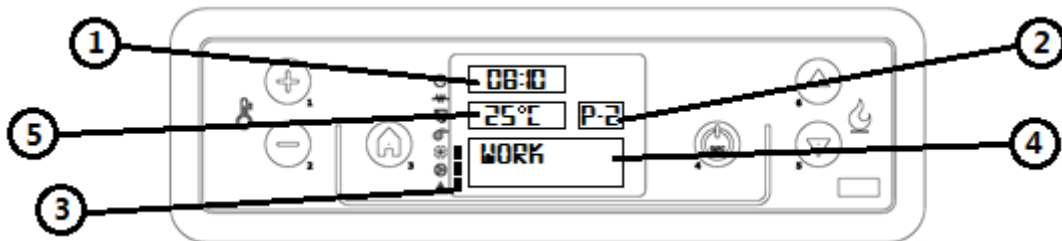

Fig. 33 - Pantalla de control LCD

LEYENDA	Fig. 33 a pág. 21
1	Reloj
2	Potencia
3	Estado
4	Mensaje
5	Temperatura

12.3 MENU USUARIO

Pulsando una vez la tecla P3 se puede tener acceso a la gestión de los parámetros del usuario. Para visualizarlos comprimir las teclas P5 y P6. Hay:

POS.	REFERENCIA	DESCRIPCIÓN
1	AJUSTE VENTILAD	Pulsar una vez la tecla P3: aparece el ventilador Nr2 (para una canalización) o aparecen los ventiladores Nr2 y Nr3 (para la doble canalización). Véase AJUSTE VENTILADOR a pág. 24 .
2	AJUSTE RELOJ	Regla la hora y la fecha. La tarjeta tiene una pila de litio que permite una autonomía del reloj de 3 a 5 años. Véase SET RELOJ a pág. 23 .
3	AJUSTE PROGRAMA	Pulsar una vez la tecla P3: aparece la inscripción "HABILITA CRONO". Pulsar otra vez la tecla P3 y por medio de las teclas P1 y P2 poner en "OFF" o "ON". Para la programación diaria, del fin de semana o semanal, véase PROGRAMACIÓN DIÁRIA a pág. 23 . ATENCIÓN: no activar si está activada la función STAND-BY!
4	ELEGIR IDIOMA	Pulsar una vez la tecla P3 y por medio de las teclas P1 y P2 elegir el idioma deseado.
5	MODO STAND-BY	Activa una función que, si la temperatura ambiente programada ha sido subrebasada por más que 10 minutos, empieza la fase de apagado. Si la temperatura ambiente ha disminuido por más que 10 minutos, la estufa vuelve a encenderse en automático empezando por ARRANQUE a pág. 22 . Pulsar una vez la tecla P3 y por medio de las teclas P1 y P2 poner en "OFF" o "ON". ATENCIÓN: no activar si está activada la función CRONO!
6	MODO ZUMBADOR	Pulsar una vez la tecla P3 y por medio de las teclas P1 y P2 poner en "OFF" o "ON".
7	CARGA INICIAL	Durante el primer encendido de la estufa, la coclea está totalmente vacía. Si necesario hacer una precarga pulsando la tecla P3, después P1 por el encendido y P4 por el apagado.
8	ESTADO ESTUFA	Visualiza todos los parámetros conectados al estado de la estufa: es el menú por el Técnico autorizado.
9	CALIBRAC TECNICO	Sólo por el Técnico autorizado.
10	SET FUEGO	Permite reglar la flama según el tiraje del conducto de la chimenea.

12.4 ARRANQUE

Se acuerda que el primer encendido tiene que ser ejecutado por un Técnico especializado cualificado y autorizado que controle que todo es instalado según las normas vigentes y que verifique su funcionalidad.

- Si dentro de la cámara de combustión hay libritos, manuales, etc..., hay que removerlos.
- Verificar que la puerta esté cerrada.
- Verificar que la espina sea enchufada en la corriente.
- Antes de encender la estufa hay que asegurarse que el quemador sea limpio.
- Para despegar la estufa pulsar la tecla P4 hasta que en el display aparece la inscripción "START" y después "ESPERA PRECALIE": empieza el precalentamiento de la resistencia. Después de 2 minutos, aparece la inscripción "CARGA PELLET, ESPERA FLAMA" en la cual la coclea carga el pellet y sigue con el calentamiento de la resistencia. Cuando la temperatura es bastante alta (casi 7-10 minutos), el encendido ha sucedido y en la pantalla aparece "FUEGO PRESENTE".
- Al término de la fase "FUEGO PRESENTE", la unidad de control se pone en modalidad de "TRABAJO", visualizando la potencia calorífica y la temperatura del ambiente. Es en esta fase que se puede modificar la potencia con las teclas P5 y P6 de 1 a 5. Si el valor de la temperatura ambiente supera el límite fijado en la temperatura del conjunto de teclado, la potencia de calefacción se lleva a una mínima muestra "TRABAJO, MODULACI." Cuando la temperatura ambiente vuelve por debajo de la temperatura programada, la estufa de nuevo a la potencia programada.



12.5 REGULACIÓN ESTUFA

La estufa es regulada según los datos del conducto de la chimenea y del pellet utilizado, según las características técnicas (ver **CARACTERÍSTICAS a pág. 37**). Si los datos no corresponden, el técnico autorizado puede reglar la estufa.

- Si el pellet es pequeño o de mayor poder calorífico, (por ejemplo: brasero incrustado) disminuir la caída de pellet del menú "SET FLAMA", pulsar la tecla P3 "TIPO PELLET", comprimir otra vez P3 "CARGA PELLET" y con la tecla P2 disminuir la cantidad de pellet de -1 (igual a -2%) hasta -9 (igual a -18%).
- Si el conducto de la chimenea tiene un tiraje menor (por ejemplo: flama débil o vidrio sucio) hay que aumentar las vueltas del motor de humos del menú "SET FLAMA", pulsar P5 "TIPO CHIMENEA", pulsar P3 "ASP-HUMO CHIMENEA" y con la tecla P1 aumentar las vueltas del aspirador de humos de +1 (que es +5%) hasta +9 (que es +30%).
- Si el conducto de la chimenea tiene un tiraje mayor (por ejemplo: salida de pellets del brasero) hay que

aumentar las vueltas del aspirador de humos de -1 hasta -9.



Poner atención si el valor es positivo o negativo.

12.6 NO ENCENDIDO

Si el pellets no se enciende, el no encendido será signalado por una alarma "NO ENCENDID".

- Si la temperatura del ambiente es mas baja de 10°C, la bujía no logra proveer a la fase de encendido. Por ayudarla en esta fase, introducir en el quemador aún más pellets y sobre el pellets un pedazo de inflamador encendido (por ejemplo diabolina).
- Demasiado pellet en el quemador, o pellet humedo, o quemador sucio, rende difícil el encendido con la formación de un humo blanco y denso que es nocivo para la salud, y que puede determinar explosiones en la cámara de combustión. Es por lo tanto necesario no ponerse delante de la estufa en la fase de encendido si hay humo blanco y denso.



Si después de algunos meses la flama se presenta débil y/o de color naranja o el vidrio se sucia de color negro, o el quemador se incrusta, hay que limpiar la estufa, el canal de humos y el conducto de la chimenea.

12.7 NO ENERGÍA

- Después de una interrupción de energía eléctrica menor que 5 segundos, la estufa vuelve a la potencia a la cual estaba arreglada.
- Después de una interrupción de energía eléctrica mayor que 5 segundos, la estufa pasa a la fase de "ESPERA ENFRIAME". Acabada la fase de enfriamiento, vuelve automaticamente a arrancar con sus diferentes fases (véase **ARRANQUE** a pág. 22).

12.8 SELECCIÓN DE TEMPERATURA

- Para modificar la temperatura del ambiente hay que pulsar las teclas P1 y P2 según la temperatura deseada visualizando en la pantalla la inscripción "SET TEMP AMBIENTE".
- Para visualizar la temperatura seleccionada, pulsar una vez la tecla P1.

12.9 TEMPERATURA HUMOS

Para verificar la temperatura de los humos a la salida es suficiente pulsar la tecla P2.

12.10 APAGADO

Para apagar la estufa pulsar la tecla P4: aparece la inscripción "LIMPIEZA FINAL". Después de 10 minutos se apaga también el aspirador de humos (eso sucede siempre a pesar del hecho de que la estufa sea caliente o fría). Después en la pantalla se visualiza "OFF".

12.11 SET RELOJ

- Pulsar la tecla P3 y después P5 hasta que se visualiza el manu (02) "SET RELOJ".
- Pulsar una vez P3 (DIA) y por medio de las teclas P1 y P2 seleccionar el día de la semana (lunes, martes, miércoles, jueves, viernes, sabado, domingo).
- Pulsar por la segunda vez la tecla P3 (HORAS) y por medio de las teclas P1 y P2 seleccionar la hora.
- Pulsar por la tercera vez la tecla P3 (MINUTOS) y pro medio de las teclas P1 y P2 seleccionar los minutos.
- Pulsar por la cuarta vez la tecla P3 (DIA) y por medio de las teclas P1 y P2 seleccionar el día del mes (1, 2, 3 ...29, 30, 31).
- Pulsar por la quinta vez le tecla P3 (MES) y por medio de las teclas P1 y P2 seleccionar el mes:
- Pulsar por la sexta vez la tecla P3 (AÑO) y por medio de las teclas P1 y P2 seleccionar el año.
- Para salir del programa compimir dos veces P4.

12.12 PROGRAMACIÓN DÍARIA

Permite de activar, desactivar y programar las funciones del cronotermostato diario. Pulsar la tecla P3 y después la tecla P5 hasta que aparece el menu (03) "SET CRONO". Pulsar una vez la tecla P3 y usando las teclas P5 y P6 para seleccionar "PROGRAMA DIA". Pulsar una vez la tecla P3 hasta que aparece "CRONO DIARIO". Por medio de las teclas P1 y P2 poner en "OFF" o en "ON".

Es posible programar dos fases de trabajo delimitadas por los horarios programados.

Después del "CRONO DIARIO":

- Pulsar P5: aparece la inscripción "START 1", por medio de las teclas P1 y P2 poner el valor de la hora de encendido o poner en "OFF".
- Pulsar P5: aparece la inscripción "STOP 1", por medio de las teclas P1 y P2 poner el valor de la hora de

- apagado o poner en "OFF".
- Pulsar P5: aparece la inscripción "START 2", por medio de las teclas P1 y P2 poner el valor de la hora de encendido o poner en "OFF".
- Pulsar P5: aparece la inscripción "STOP 2", por medio de las teclas P1 y P2 poner el valor de la hora de apagado o poner en "OFF".
- Pulsar tres veces la tecla P4 para salir del menu.

12.13 PROGRAMACIÓN FIN DE SEMANA

Permite de activar, desactivar y programar las funciones del cronotermostato por el sabado y el domingo. Pulsar la tecla P3 y después la tecla P5 hasta que aparece el menu (03) "SET CRONO". Pulsar una vez la tecla P3 y usando las teclas P5 y P6 para seleccionar "PROGRAMA FIN SEMA". Pulsar una vez la tecla P3 hasta que aparece "CRONO FIN SEMA" y por medio de las teclas P1 y P2 poner en "OFF" o en "ON".

Es posible programar dos franjas horarias de funcionamiento delimitadas por los horarios programados y válidas sólo por el sabado y le domingo.

Después del "CRONO FIN SEMA":

- Pulsar P5: aparece la inscripción "START 1 FIN SEMA", por medio de las tecla P1 y P2 introducir el valor de la hora de encendido o poner en "OFF".
- Pulsar P5: aparece la inscripción "STOP 1 FIN SEMA", por medio de las teclas P1 y P2 introducir el valor de la hora de apagado o poner en "OFF".
- Pulsar P5: aparece la inscripción "START 2 FIN SEMA", por medio de las tecla P1 y P2 introducir el valor de la hora de encendido o poner en "OFF".
- Pulsar P5: aparece la inscripción "STOP 2 FIN SEMA", por medio de las teclas P1 y P2 introducir el valor de la hora de apagado o poner en "OFF".

12.14 PROGRAMACIÓN SEMANAL

Permite de activar, desactivar y programar las funciones del cronotermostato semanal (sabado y domingo incluyos). Pulsar la tecla P3 y después la tecla P5 hasta que aparece el menu (03) "SET CRONO". Pulsar una vez la tecla P3 y por medio de las teclas P5 y P6 seleccionar la inscripción "PROGRAMA SEMANA". Pulsar una vez la tecla P3, aparece la inscripción "CRONO SEMANAL" y por medio de las teclas P1 y P2 poner en "OFF" o "ON". Es posible programar cuatros franjas de funcionamiento delimitadas por los horarios impostados.

Después del "CRONO SEMANAL":

Pulsar P5: aparece la inscripción "START PROG-1", por medio de las teclas P1 y P2 introducir el valor de la hora de encendido o poner en "OFF".

Pulsar P5: aparece la inscripción "STOP PROG-1", por medio de las teclas P1 y P2 introducir el valor de la hora de apagado o poner en "OFF".

- Comprimir P5: aparece la inscripción "LUNES PROG-1", por medio de las teclas P1 y P2 poner en "OFF" o "ON".
- Comprimir P5: aparece la inscripción "MARTES PROG-1", por medio de las teclas P1 y P2 poner en "OFF" o "ON".
- Comprimir P5: aparece la inscripción "MIERCOL PROG-1", por medio de las teclas P1 y P2 poner en "OFF" o "ON".
- Comprimir P5: aparece la inscripción "JUEVES PROG-1", por medio de las teclas P1 y P2 poner en "OFF" o "ON".
- Comprimir P5: aparece la inscripción "VIERNES PROG-1", por medio de las teclas P1 y P2 poner en "OFF" o "ON".
- Comprimir P5: aparece la inscripción "SABADO PROG-1", por medio de las teclas P1 y P2 poner en "OFF" o "ON".
- Comprimir P5: aparece la inscripción "DOMINGO PROG-1", por medio de las teclas P1 y P2 poner en "OFF" o "ON".

Ahora seguir comprimiendo la tecla P5 y repetir todas las operaciones anteriores por las Prog-2, Prog-3, Prog-4.

- Comprimir tres veces la tecla P4 para salir del menu.

12.15 AJUSTE VENTILADOR

Pulsar la tecla P3 en el menu "AJUSTE VENTILAD" para ver le menu ventilador N. 2.

Pulsar la tecla P1 para ajustar el ventilador N. 2.

Por medio de la función "A" se activan los datos de ventilación prereglados por la fábrica.

(Ejemplo: a la potencia 1 se pueden activar los giros prereglados a potencia 1, a la potencia 2 se activan los giros prereglados a la potencia 2, etc...).

Por medio de la función "1" o "2" o "3" o "4" o "5" el ventilador siempre gira a la potencia elejida. (Ejemplo: si elijen "2", también a la potencia 5 el ventilador sigue girando como si fuera a la potencia "2", etc...).



A la potencia máxima (potencia 5) con los ventiladores a lo minimo (potencia 1) la estufa podría sufrir un sobrecalentamiento haciendo intervenir la alarma "SEGURIDA TERMICA"

12.16 REABASTECIMIENTO PELLETS



Fig. 34 - Abertura errónea del saco del pellets

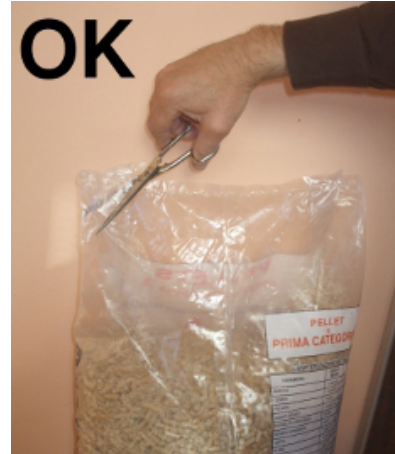

Fig. 35 - Abertura correcta del saco del pellets

Hay que evitar de rellenar el depósito del pellet cuando la estufa es encendida.

- No poner en contacto la bolsa del combustible con las superficies calientes de la estufa.
- No verter en el depósito residuos de combustible (brasas no quemadas) del crisol que provienen de deshecho de encendido.

12.17 MANDO

La estufa puede ser comandada por medio de un mando.



Fig. 36 - Mando

LEYENDA Fig. 36 a pág. 25

Tecla 1	Incrementa la temperatura deseada
Tecla 2	Decrementa la temperatura deseada
Tecla 3	On / off
Tecla 4	Menu
Tecla 5	Desminuye el nivel de potencia de 5 a 1
Tecla 6	Aumenta el nivel de potencia de 1 a 5

13 DISPOSITIVOS DE SEGUREDAD



13.1 PREMISA

Los dispositivos de seguridad tienen la función de prevenir y eliminar los riesgos de daños a personas, animales y cosas.

Es prohibido alterar y ententar arreglarlos por parte de personal no autorizado pues que eso hace caer la garantía y la responsabilidad del fabricante.

13.2 ALARMA "BLACK OUT"

"ALARMA ACTIVADA" "AL 1 - BLACK OUT": interrupción de la alimentación durante el encendido.

- Reiniciar el error por medio de la tecla P4. La estufa ejecuta una fase de "LIMPIEZA FINAL" y después se pone en "OFF".
- Limpiar el brasero y volver a arrancar la estufa por medio de la tecla P4.

13.3 ALARMA "SONDA HUMOS"

Al conducto de salida de humos es conectada una sonda que sigue la temperatura de trabajo. "ALARMA ACTIVADA" "AL 2 - Sonda HUMOS": la sonda está dañada o desconectada.

- Reiniciar el error por medio de la tecla P4. La estufa ejecuta una fase de "LIMPIEZA FINAL" y después se pone en "OFF".
- Verificar la tipología de error según **ALARMAS a pág. 31**.
- Limpiar el brasero y volver a arrancar la estufa por medio de la tecla P4.

13.4 ALARMA "HUMOS CALIENTE"

Si la sonda de humos advierte un temperatura al escape mayor de 180°C, en la pantalla aparece la inscripción "HUMOS CALIENTE". Ahora la cantidad de pellet desminuye a la fase 1.

Esta función tiene el fin de devolver los valores según los datos programados antes. Si por varias razones la temperatura no disminuye sino sube, a 215°C se visualiza la inscripción "ALARMA ACTIVADA" "AL 3 - HUMOS CALIENTE" y la estufa arranca la fase de apagado.

- Reiniciar el error por medio de la tecla P4. La estufa ejecuta una fase de "LIMPIEZA FINAL" y después se pone en "OFF".
- Verificar la tipología de error según **ALARMAS a pág. 31**.
- Limpiar el brasero y volver a arrancar la estufa por medio de la tecla P4.

13.5 ALARMA "FALLA VEN-HUMO"

"ALARMA ACTIVADA" "AL 4 - FALLA VEN-HUMO": el aspirador de humos está roto.

- Reiniciar el error por medio de la tecla P4. La estufa ejecuta una fase de "LIMPIEZA FINAL" y después se pone en "OFF".
- Verificar la tipología de error según **ALARMAS a pág. 31**.
- Limpiar el brasero y volver a arrancar la estufa por medio de la tecla P4.

13.6 ALARMA "NO ENCENDID"

"ALARMA ACTIVADA" "AL 5 - NO ENCENDID": la temperatura no es suficiente para el encendido.

- Reiniciar el error por medio de la tecla P4. La estufa ejecuta una fase de "LIMPIEZA FINAL" y después se pone en "OFF".
- Verificar la tipología de error según **ALARMAS a pág. 31**.
- Limpiar el brasero y volver a arrancar la estufa por medio de la tecla P4.

13.7 ALARMA "NO PELLETT"

Si la sonda de humos advierte una temperatura al escape inferior al umbral mínimo se visualiza la inscripción "ALARMA ACTIVADA" "AL 6 - NO PELLETT"

- Reiniciar el error por medio de la tecla P4. La estufa ejecuta una fase de "LIMPIEZA FINAL" y después se pone en "OFF".
- Rellenar el depósito.
- Limpiar el brasero y volver a arrancar la estufa por medio de la tecla P4.

13.8 ALARMA "SEGURIDA TERMICA"

En el depósito es instalado un termostato de rearme manual que se activa cuando la variación de temperatura del depósito subrepasa los límites permitidos y así se elimina la posibilidad que el pellet pueda qincendiarse en el depósito por causa de sobrecalentamiento.

"ALARMA ACTIVADA" "AL 7 - SEGURIDA TERMICA": el termostato interrumpe la alimentación eléctrica a la coclea.

- Reiniciar el error por medio de la tecla P4. La estufa ejecuta una fase de "LIMPIEZA FINAL" y después se pone en "OFF".
- Verificar la tipología de error según **ALARMAS a pág. 31**.
- Desenroscar el tapón negro, pulse la tecla y enroscar el tapón de protección.
- Limpiar el brasero y volver a arrancar la estufa por medio de la tecla P4.

13.9 ALARMA "FALLA PRESION"

A la caldera es conectado un presostato que controla la depresión.

"ALARMA ACTIVADA" "AL 8 - FALLA PRESION": el presostato interrumpe la alimentación eléctrica a la coclea.

- Reiniciar el error por medio de la tecla P4. La estufa ejecuta una fase de "LIMPIEZA FINAL" y después se pone en "OFF".
- Verificar la tipología de error según **ALARMAS a pág. 31**.
- Limpiar el brasero y volver a arrancar la estufa por medio de la tecla P4.

13.10 ALARMA "PUERTA ABIERTA"

En la puerta del fuego es instalado un microinterruptor que advierte si está abierta.

"ALARMA ACTIVADA" "AL 9 - PUERTA ABIERTA": la puerta del fuego que no está correctamente cerrada.

- Reiniciar el error por medio de la tecla P4. La estufa ejecuta una fase de "LIMPIEZA FINAL" y después se pone en "OFF".
- Verificar la tipología de error según **ALARMAS a pág. 31**.
- Limpiar el brasero y volver a arrancar la estufa por medio de la tecla P4.



14 MANUTENCIÓN

14.1 PREMISA

Por una larga duración de la estufa, es importante ejecutar periódicamente una limpieza general como indicado en los párrafos bajos descritos.

- Los conductos de evacuación de humos (canal de humo + conducto de chimenea + extremo de chimenea) tienen que estar siempre limpios, barrados y controlados por parte de un especialista autorizado en conformidad a las normas locales, con las instrucciones del fabricante y las de su seguro.
- Si no hay normas locales o indicaciones por partes del seguro, hay que ejecutar la limpieza del canal de humo, del conducto de la chimenea y del extremo de la chimenea por lo meno una vez al año.
- Es necesario una vez al año limpiar la chimenea y la cámara de combustión, verificar las guarniciones, ejecutar la limpieza de los motores y de los ventiladores, controlar la parte eléctrica por medio del servicio técnico de asistencia.



Todas esa operaciones tiene que ser programadas con el Servicio de Asistencia Técnica Autorizado.

- Después de un período de no utilización, antes de encender la estufa hay que controlar que no estén obstrucciones en la boquilla de salida de humos.
- Si la estufa está utilizada continuamente y mucho, toda la implantación (chimenea incluida) tiene que ser limpiada y controlada más frecuentemente.
- Para la reposición de partes dañadas pedir el repuesto original al Revendedor Autorizado.

14.2 LIMPIEZA DEL BRASERO Y CAJON DE CENIZAS



Cada 2 días hay que proveer a la limpieza del brasero y del cajón de cenizas.

- Abrir la puerta.

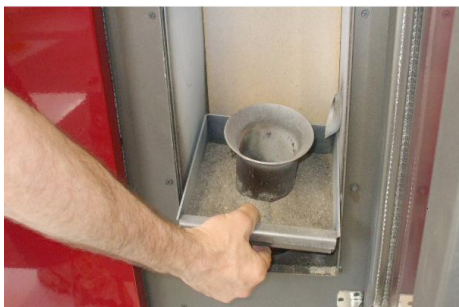

Fig. 37 - Extracción del brasero



Fig. 38 - Limpieza del brasero

- Sacar el brasero (véase Fig. 37 a pág. 27) de su alojamiento y vaciarlo de la ceniza.
- Si es necesario limpiar con un objeto puntiagudo los agujeros obstruidos de incrustaciones (véase Fig. 38 a pág. 27).



Fig. 39 - Limpieza alojamiento cajón de cenizas



Fig. 40 - Limpieza alojamiento brasero



Fig. 41 - Limpieza con escobilla

- Limpiar y aspirar también la garganta del brasero y la garganta del cajón de cenizas de eventuales cenizas acumulada en su interior (véase **Fig. 39 a pág. 27** y **Fig. 40 a pág. 27**).
- Limpiar también el orificio de salida de pellet con una escobilla (véase **Fig. 41 a pág. 27**).
- Hay que poner las cenizas en un contenedor metálico con una capa hermética, el mismo contenedor no tiene nunca estar en contacto con materiales combustibles (por ejemplo puesto sobre un suelo de leño), pues la ceniza al interior mantiene por largo tiempo las brasas encendidas.
- Sólo cuando la ceniza es apagada se puede tirar con los residuos orgánicos.
- Poner atención a la flama si se vuelve de tonalidades rojas, si es débil o si emite humo negro: en este caso el quemador es incrustado y necesita ser limpiado. Si es consumado tiene que ser substituido.

14.3 LIMPIEZA DEPÓSITO Y COCLEA



Por cada reabastecimiento, hay que controlar si está harina, serrín o otros residuos en el hundo del depósito. Si estan, esos tienen que ser sacados por medio de una aspiradora de polvo (véase **Fig. 42 a pág. 28**).



Fig. 42 - Limpieza depósito y coclea



La parrilla de protección para las manos nunca tiene que ser sacada de su alojamiento. Limpiar el hundo del depósito y la parte visible de la coclea exclusivamente como se ve en la foto (véase **Fig. 42 a pág. 28**).

14.4 LIMPIEZA CAMARA DE HUMOS



Cada 4/8 semanas hay que proveer a la limpiadura de la garganta de humos.

- Remover el panel frontal izquierdo como en **ENSAMBLAJE PANELES a pág. 17**.



Fig. 43 - Extracción panel paracolor

- Destornillar los 6 tornillos del panel de inspección (véase **Fig. 43 a pág. 28**).



Fig. 44 - Limpieza con escobilla



Fig. 45 - Limpieza cámara de humos

- Limpiar los 2 canales interiores de pasaje humos con una escobilla (véase Fig. 44 a pág. 29).
- Limpiar aspirando las cenizas que se han acumulado en el interior (véase Fig. 45 a pág. 29).
- Después de la limpiadura repetir la operación inversa y verificar la integridad y la eficiencia del junto y si es necesario proveer a su sustitución por parte de un Técnico Autorizado.

14.5 LIMPIEZA DEL CONDUCTO DE HUMOS



Cada mes se hay que proveer a la limpieza de la implantación de escargo.



Fig. 46 - Limpieza canal de humos

- Quitar el tapón de inspección del acuerdo a T (véase Fig. 46 a pág. 29).
- Aspirar la ceniza que se ha acumulado en el interior.
- Después de la limpieza repetir la operación inversa para comprobar la integridad y la eficiencia de la junta: si es necesario, hay que sustituirlo.



Es importante para sellar la tapa otra manera humos nocivos se extenderán en la habitación.

14.6 LIMPIEZA DEL ASPIRADOR DE HUMOS



Limpiar cada año el aspirador de humos de cenizas o polvo que provocan un desequilibrio de las palas y un ruido mayor.



Puesto que esa operación es muy delicada, tiene que ser ejecutada por parte de un Técnico especializado.



Fig. 47 - Limpieza del aspirador de humos: fase 1



Fig. 48 - Fase 2



Fig. 49 - Fase 3

- Seguir el procedimiento como es descrito en **Fig. 47 a pág. 30**, **Fig. 48 a pág. 30** y **Fig. 49 a pág. 30**.



14.7 LIMPIEZA VENTILADOR AMBIENTE

Limpia cada año el ventilador ambiente de cenizas o polvos que provocan un desequilibrio de las palas y un mayor ruido.



Pues que esa operación es muy delicada tiene que ser ejecutada por parte de un técnico autorizado.

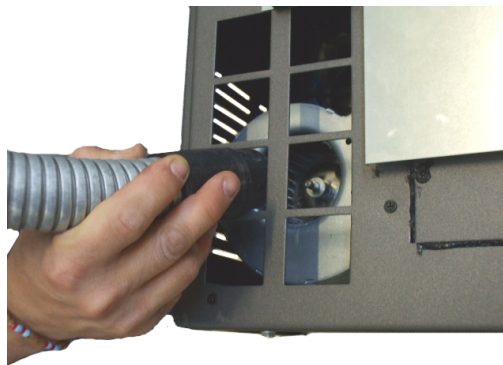

Fig. 50 - Limpieza ventilador ambiente

- Sacar el panel izquierdo y aspirar la ceniza y el polvo que se han acumulado al interior (véase **Fig. 50 a pág. 30**).



14.8 LIMPIEZA ANUAL DE LOS CONDUCTOS DE HUMOS

Limpia cada año el hollín por medio de escobillas.

La limpieza tiene que ser ejecutada por parte de un Deshollinador especializado que se ocupará de limpiar el canal de humo, el conducto de chimenea y el extremo de chimenea, de verificar su rendimiento y de expedir una declaración escrita que comprueba que la implantación está segura. Esa operación tiene que ser ejecutada por lo meno una vez al año.

14.9 LIMPIEZA GENERAL



Para la limpieza de las partes interiores y exteriores de la estufa no se pueden utilizar pajas de acero, ácido muriático o otros productos corrosivos y abrasivos.

14.10 LIMPIEZA DE LAS PARTES BARNIZADAS



Para la limpieza de las partes de metal barnizado utilizar un paño blando. No utilizar nunca sustancias desengrasantes, alcohol, diluyentes, acetona, gasolina que dañan sin rimedia algunos la barniz.

14.11 SUBSTITUCIÓN DE LAS JUNTAS

Si la juntas de la puerta del fuego, del depósito o de la cámara de humos se dañan, hay que sustituirlas por parte de un técnico autorizado al fin de garantizar el buen funcionamiento de la estufa.



Utilizar sólo repuestos originales.

14.12 LIMPIEZA DEL CRISTAL

La vitrocerámica de la puerta resiste hasta 700°C pero no a los choque térmicos. La eventual limpieza con los productos en comercio para cristales tiene que ser efectuada con el cristal frío para que eso no explote.



Es aconsejable limpiar el cristal de la puerta fuego todos los días!

15 EN CASO DE ANOMALIAS



15.1 ALARMAS































Antes de cada inspección y/o intervención por parte de un Técnico Autorizado, el Técnico tiene que verificar si los parametros de la tarjeta electronica correspondan a los de la tabla de referencia que posee.



En caso de dudas sobre el uso de la estufa, llamar SIEMPRE el Técnico Autorizado para evitar daños irreparables!

ALARMA	CAUSA	SOLUCIÓN	INTERVENCIÓN
AL 1 - BLACK OUT	Interrupción de energía eléctrica en fase de encendido.	Limpiar el brasero y volver a encender.	
AL 2 - Sonda HUMOS	Sonda de temperatura desconectada	Revisar la estufa.	
	Sonda de temperatura de humos defectuosa	Sustituir la sonda de humos.	

ALARMA	CAUSA	SOLUCIÓN	INTERVENCIÓN
AL 3 - HUMOS CALIENTE	Sonda de humos defectuosa	Sustituir la sonda de humos.	
	Tarjeta electronica defectuosa	Sustituir la tarjeta electrónica.	
	El ventilador scambiator ambiente no funciona	Sustituir el ventilador scambiator ambiente.	
	El valor de carga del pellet es demasiado alto a la "fase 5"	Reglar la carga de pellets.	
AL 4 - FALLA VEN-HUMO	Aspirador de humos fallo	El pellets puede quemar también gracias a la depresión del conducto de la chimenea sin la ayuda del aspirador. Hacer sustituir el aspirador a medida. Puede ser nocivo por la salud hacer funcionar la estufa sin aspirador.	
AL 5 - NO ENCENDID	Depósito vacío	Rellenar el depósito.	
	El brasero no ha sido limpiado	Limpiar el brasero.	
	El umbral de encendido no ha sido alcanzado a la sonda	Limpiar el brasero y volver a encender. (Si el problema permanece llamar un Técnico Autorizado).	
	Bujía de encendido defectuosa	Sustituir la resistencia del encendedor.	
	Temperatura externa demasiado fría	Volver a arrancar la estufa.	
	Pellet humedo	Controla si el pellets es mantenido en un lugar seco.	
	Sonda térmica boqueada	Sustituir la sonda térmica.	
	Tarjeta electrónica defectuosa	Sustituir la tarjeta electronica.	
AL 6 - NO PELLET	Depósito vacío	Rellenar el depósito.	

ALARMA	CAUSA	SOLUCIÓN	INTERVENCIÓN
AL 7 - SEGURIDA TERMICA	Exceso de temperatura de la caldera	Dejar que la estufa se enfríe. (Si el problema permanece llamar un Técnico Autorizado).	
	El ventilador scambiator ambiente no funciona	Sustituir el ventilador ambiente.	
	Interrupción de corriente momentánea	La falla de tensión en el funcionamiento causa un sobrecalentamiento de la caldera y la intervención del termostato de rearme manual. Dejar enfriar y volver arrancar la estufa.	
	Termostato de rearme manual defectuoso	Sustituir el termostato de rearme manual.	
	Tarjeta electronica defectuosa	Sostituir la tarjeta electronica.	
AL 8 - FALLA PRESION	Escape obstruido	El escape ed totalmente o parcialmente obstruido. Llamar un Deshollinador Especializado que ejecute un control a partir del escape de la estufa hasta el extremo de la chimenea. Proveer a medida a la limpieza. Puede ser nocivo por la salud hacer funcionar la estufa con la chimenea obstruida.	
	Aspirador de humos fallo	El pellets puede quemar también gracias a la depresión del conducto de la chimenea sin la ayuda del aspirador. Hacer sustituir el aspirador de humos a medida. Puede ser nocivo por la salud hacer funcionar la estufa sin aspirador.	
	Boquilla obstruida	Limpiar el la boquilla porta-goma.	
	Presostato defectuoso	Sustituir el presostato.	
	Tarjeta electronica defectuosa	Sustituir la tarjeta electronica.	
	Longitud de la chimenea excesiva	Llamar un Deshollinador Especializado y controlar que el escape sea conforma a las normas: véase CHIMENEA a pág. 7.	
	Condiciones meteorologicas desfavorables	En caso de fuerte viento puede ser que hay una presión negativa a la chimenea. Controlar y volver a encender la estufa.	
AL 9 - PUERTA ABIERTA	La puerta del fuego no está correctamente cerrada	Cerrar la puerta del fuego correctamente y controlar que las juntas no sean deterioradas.	
	Microrruptor de la puerta del fuego fallo o defectuoso	Sustituir el microrruptor de la puerta del fuego.	









15.2 RESOLUCIÓN DE LOS PROBLEMAS



















Antes de cada inspección y/o intervención por parte de un Técnico Autorizado, el Técnico tiene que verificar si los parámetros de la tarjeta electrónica correspondan a los de la tabla de referencia que posee.



En caso de dudas sobre el uso de la estufa, llamar SIEMPRE el Técnico Autorizado para evitar daños irreparables!

PROBLEMA	CAUSA	SOLUCIÓN	INTERVENCIÓN
La pantalla de control no se enciende	La estufa está sin alimentación eléctrica	Controlar que el enchufe sea insertada en la red.	
	El fusible de protección de la tarjeta se ha quemado	Sustituir el fusible de protección en la tarjeta (4A-250V).	
	Pantalla de control defectuosa	Sustituir la pantalla de control.	
	Cable flat defectuoso	Sustituir el cable flat.	
	Tarjeta electrónica defectuosa	Sustituir la tarjeta electrónica.	
El pellets no alcanza la cámara de combustión	Depósito vacío	Rellenar el depósito.	
	Coclea bloqueada por un objeto extraño (por ejemplo clavos)	Limpiar la coclea.	
	Motoreductor coclea roto	Sustituir el motoreductor.	
	Controlar si en la pantalla hay alguna "ALARMA ACTIVADA"	Revisar la estufa.	

PROBLEMA	CAUSA	SOLUCIÓN	INTERVENCIÓN
El fuego se apaga y la estufa se para	Depósito vacío	Rellenar el depósito.	
	Coclea bloqueada por un objeto extraño (por ejemplo clavos)	Limpia la coclea.	
	Pellets de mala calidad	Probar otros tipos de pellets.	
	Valor de carga del pellet demasiado bajo en la "fase 1"	Regular la carga de pellets.	
	Controlar si en la pantalla hay alguna "ALARMA ACTIVADA"	Revisar la estufa.	
Estufa a la máxima potencia y inscripción en la pantalla "LIMPIEZA BRASERO"	Limpieza brasero automática	La estufa es a lo mínimo, aspiración de humos a lo máximo. NINGUN PROBLEMA!	
Las flamas son débiles y de color naranja, el pellets no se quema bien y el vidrio se sucia de negro.	Aire de combustión no suficiente	Controlar lo que sigue: posibles obstrucciones contra la entrada del aire comburente por la parte posterior o por abajo de la estufa; orificios obstruidos de la parrilla del brasero y/o del brasero con demasiado cenizas. Limpiar las palas del aspirador y el caracol.	
	Escape obstruido	La chimenea de escape está parcialmente obstruida. Llamar un Deshollinador experto que ejecute un control a partir del escape de la estufa hasta el extremo de la chimenea.	
	Estufa obstruida	Limpia el interior de la estufa.	
	Aspirador de humos roto	El pellet puede quemar también gracias a la depresión del conducto de la chimenea sin la ayuda del aspirador. Sustituir el aspirador de humos a medida. Puede ser nocivo por la salud hacer funcionar la estufa sin aspirador de humos.	
El ventilador scambiator sigue girando también si la estufa se ha enfriado	Sonda de temperatura de humos defectuosa	Sustituir la sonda de humos.	
	Tarjeta electrónica defectuosa	Sustituir la tarjeta electrónica.	
Cenizas en torno de la estufa	Juntas de la puerta defectuosas o rotas	Sustituir las juntas.	
	Conductos del canal de humos no herméticos	Contactar un Deshollinador Experto que provee a medida a sellar las juntas con la silicona de altas temperaturas y/o a la sustitución de los tubos con otros que sean conforme a las normas. La canalización no hermética de los tubos puede ser nociva por la salud.	

PROBLEMA	CAUSA	SOLUCIÓN	INTERVENCIÓN
Estufa a la máxima potencia y inscripción en la pantalla "TRABAJO, MODULACI"	Temperatura ambiente alcanzada	La estufa es a lo mínimo. NINGUN PROBLEMA!	
Estufa a la máxima potencia y inscripción en la pantalla "HUMOS CALIENTE"	Temperatura límite salida de humos alcanzada	La estufa es a lo mínimo. NINGUN PROBLEMA!	
Estufa a la máxima potencia y inscripción en la pantalla "SERVICE"	Aviso de mantenimiento periódico (que no bloquee)	Cuando al encender aparece este mensaje intermitente, significa que han terminado las horas de funcionamiento preestablecidas antes del mantenimiento. Contacte el centro de asistencia.	

16 DATOS TÉCNICOS

16.1 INFORMACIÓN PARA LAS REPARACIONES

Damos algunas indicaciones para el Técnico Especializado que hay que considerar por el acceso a las partes mecánicas de la estufa.

- Para la sustitución de los fusibles en la toma de corriente que se encuentra debajo de la estufa, abrir la ventanilla con la ayuda de un destornillador (véase **Fig. 51 a pág. 36**) y extraer los fusibles que tienen que ser cambiados.



Fig. 51 - Ventanilla con los fusibles de remover

Proceder como sigue:

- Sacando el panel izquierdo se puede tener acceso a los siguientes componentes: enlace del tubo en silicona del presostato, al aspirador de humos y al ventilador del ambiente.
- Sacando el panel derecho se puede tener acceso a los siguientes componentes: sonda ambiente, motorreductor, rearme manual térmico.
- Sacando el panel de inspección del compartimiento eléctrico se puede tener acceso a los siguientes componentes: presostato, sonda termica, tarjeta electrónica y bujía de encendido.
- Para la sustitución y/o la limpieza de la coclea, es necesario destornillar los tres tornillos del motorreductor y desfilarlo, destornillar los dos tornillos que se encuentran bajo del motorreductor, quitar la protección para las manos que está en el depósito, después destornillar el perno interior de la coclea.
- Para volver a montar todo proceder de manera opuesta.

16.2 CARACTERÍSTICAS





DESCRIPCIÓN	LEAN PLUS 9 kW
ANCHURA	93,2 cm
PROFUNDIDAD	26,3 cm
ALTURA con soporte	116,6 cm
PESO con soporte	125 kg
POTENCIA TÉRMICA INTRODUCIDA (Mín/Máx)	2,6 - 9,8
POTENCIA TÉRMICA NOMINAL (Mín/Máx)	2,4 - 9 kW
EFICIENCIA (Mín/Máx)	92 - 92,5 %
TEMPERATURA DE HUMOS (Mín/Máx)	82 - 155 °C
CARGA MÁXIMA DE HUMOS (Mín/Máx)	3,3 - 5,63 g/s
EMISIONES CO (13% O ₂) (Mín/Máx)	0,027 - 0,008 %
EMISIONES OGC (13% O ₂) (Mín/Max)	3 - 1 mg/Nm ³
EMISIONES NO _x (13% O ₂) (Max)	129 mg/Nm ³
CONTENIDO medio de POLVOS al 13% O ₂ (Máx)	2 mg/Nm ³
DEPRESIÓN DE LA CHIMENEA (Mín/Máx)	10 - 11 Pa
DISTANCIA MINIMA de seguridad de materiales inflamables	300 mm
EN CONDUCTO DE CHIMENEA COMPARTIDO	NO
DIAMETRO DE ESCARGO DE HUMOS	Ø80 mm
COMBUSTIBLE	Pellet Ø6-7 mm
PODER CALORÍFICO PELLETS	5 kWh/kg
HUMEDAD PELLETS	≤ 10%
VOLÚMEN CALENTABLE 18/20°C Coeff 0.045 kW (Mín/Máx)	58 - 216
CONSUMO HORARIO (Mín/Máx)	0,5 - 1,97 kg/h
CAPACIDAD DEL DEPÓSITO	18 kg
AUTONOMIA (Mín/Máx)	36 - 9 h
ALIMENTACIÓN	230 V - 50 Hz
POTENCIA ABSORBIDA (Máx)	350
POTENCIA ABSORBIDA RESISTENCIA DEL ENCENDEDOR	300 W
TOMA DE AIRE EXTERNA MÍNIMA (SECCIÓN LÍMITE ÚTIL)	80 cm ²
ESTUFA ESTANCA	NO
TOMA DE AIRE EXTERIOR PARA ESTUFA ESTANCA	-

Sumário

1	SIMBOLOGIA NO MANUAL	39
2	CARO CLIENTE	39
3	ADVERTÊNCIAS	39
4	NORMAS DE SEGURANÇA	40
5	CONDIÇÕES DE GARANTIA	41
6	PEÇAS SOBRESSALENTES	42
7	ADVERTÊNCIAS PARA A ELIMINAÇÃO CORRETA DO PRODUTO	42
8	EMBALAGEM E MOVIMENTAÇÃO	42
8.1	EMBALAGEM	42
8.2	MOVIMENTAÇÃO DA ESTUFA	42
9	CONDUTA DE EVACUAÇÃO DE FUMOS	43
9.1	INTRODUÇÃO	43
9.2	CONDUTA DE EVACUAÇÃO DE FUMOS	43
9.3	CARACTERÍSTICAS TÉCNICAS	44
9.4	ALTURA-DEPRESSÃO	44
9.5	MANUTENÇÃO	44
9.6	CHAPÉU	45
9.7	COMPONENTES DA CHAMINÉ	45
9.8	TOMADA DE AR EXTERNO	46
9.9	LIGAÇÃO À CONDUTA DE EVACUAÇÃO DE FUMOS	46
9.10	EXEMPLO DE INSTALAÇÃO CORRETA	47
10	COMBUSTÍVEL	48
10.1	COMBUSTÍVEL	48
11	INSTALAÇÃO	49
11.1	INTRODUÇÃO	49
11.2	DIMENSÕES	49
11.3	INSTALAÇÃO GERAL COM BASE	50
11.4	INSTALAÇÃO À PAREDE	50
11.5	MONTAGEM PAINÉIS	53
11.6	LIGAÇÃO ELÉTRICA	53
11.7	LIGAÇÃO DO TERMOSTATO EXTERNO	54
11.8	VENTILAÇÃO	54
11.9	CANALIZAÇÃO AR QUENTE	54
11.10	UTILIZAÇÃO DA ESTUFA SEM CANALIZAÇÃO	56
12	UTILIZAÇÃO	57
12.1	INTRODUÇÃO	57
12.2	PAINEL DE CONTROLO	57
12.3	MENU UTILIZADOR	58
12.4	ARRANQUE	59
12.5	REGULAÇÃO DA ESTUFA	59
12.6	FALHA DE ACENDIMENTO	59
12.7	FALHA DE ENERGIA	59
12.8	SET TEMPERATURA	59
12.9	TEMPERATURA DE FUMOS	60
12.10	DESLIGAMENTO	60
12.11	CONFIGURAÇÕES DE RELÓGIO	60
12.12	PROGRAMAÇÃO DIÁRIA	60
12.13	PROGRAMAÇÃO FIM DE SEMANA	60
12.14	PROGRAMAÇÃO SEMANAL	60
12.15	AJUSTE VENTOINHAS	61
12.16	REABASTECIMENTO DE PELLETS	61
12.17	TELECOMANDO	61
13	DISPOSITIVO DE SEGURANÇA	62
13.1	INTRODUÇÃO	62
13.2	ALARME "BLACK OUT"	62
13.3	ALARME "SONDA FUMOS"	62
13.4	ALARME "TEMP.MAX FUMOS"	62
13.5	ALARME "FALHA ASPIRAT"	62
13.6	ALARME "FALHA ACENDIM"	62
13.7	ALARME "FALTA PELLET"	62
13.8	ALARME "SEGURIDA TERMICA"	62
13.9	ALARME "FALHA DEPRESS"	63
13.10	ALARME "PORTA ABERTA"	63
14	MANUTENÇÃO	63
14.1	INTRODUÇÃO	63
14.2	LIMPEZA DO BRASEIRO E GAVETA DE CINZAS	63
14.3	LIMPEZA DO RESERVATÓRIO E DA ROSCA SEM FIM	64
14.4	LIMPEZA DA CÂMARA DE FUMOS	64
14.5	LIMPEZA DO CANAL DE FUMO	65
14.6	LIMPEZA DO ASPIRADOR DE FUMOS	66
14.7	LIMPEZA VENTILADOR AMBIENTE	66
14.8	LIMPEZA ANUAL DAS CONDUTAS DE FUMOS	66
14.9	LIMPEZA GERAL	67
14.10	LIMPEZA DA PARTES EM METAL PINTADO	67
14.11	SUBSTITUIÇÃO DAS JUNTAS	67
14.12	LIMPEZA DE VIDRO	67
15	EM CASO DE ANOMALIAS	67
15.1	ALARMES	67
15.2	RESOLUÇÃO DOS PROBLEMAS	70
16	DADOS TÉCNICOS	72
16.1	INFORMAÇÕES PARA A AS REPARAÇÕES	72
16.2	CARACTERÍSTICAS	73

1 SIMBOLOGIA NO MANUAL

- Os ícones com personagens indicam a quem é dirigido o assunto tratado no parágrafo (entre o Utente Utilizador e/ou Técnico Autorizado e/ou Técnico Especializado em Instalação de Chaminés).
- Os símbolos de ATENÇÃO indicam uma nota importante.

	UTENTE UTILIZADOR
	TÉCNICO AUTORIZADO (refere-se EXCLUSIVAMENTE ao Fabricante da estufa ou Técnico Autorizado do Serviço de Assistência Técnica reconhecido pelo Fabricante da estufa)
	TÉCNICO ESPECIALIZADO EM INSTALAÇÃO DE CHAMINÉS
	ATENÇÃO: LER ATENTAMENTE A NOTA
	ATENÇÃO: POSSIBILIDADE DE PERIGO OU DANO IRREVERSÍVEL

2 CARO CLIENTE

- Os nossos produtos são projetados e construídos respeitando as normas EN 13240 estufas a lenha, EN 14785 estufas a pellets, EN 13229 lareira, EN 12815 fogões a lenha, C.P.R. 305/2011 produtos a construir, Re n.1935/2004 Materiais e objetos destinados a entrar em contacto com produtos alimentares, Dir. 2006/95/CEE baixa tensão, Dir. 2004/108/EC Compatibilidade eletromagnética.
- Ler com atenção as instruções contidas no presente manual para obter o melhor desempenho.
- O presente manual de instruções constitui parte integrante do produto: assegurar-se de que esteja sempre junto ao aparelho, mesmo em caso de entrega a um outro proprietário. Em caso de perda, pedir uma nova cópia ao serviço técnico local.



Na Itália, em relação à instalação de aparelhos a biomassa inferiores a 35 kW, deve ser consultada a D.M. 37/08 e o técnico de instalação qualificado, que tenha os requisitos necessários, é obrigado a emitir o certificado de conformidade do sistema instalado (entende-se como "sistema": estufa + chaminé + tomada de ar).

- Em base à regulamento (UE) n°. 305/2011, a "Declaração de Desempenho" está disponível on-line em os sites www.cadelsrl.com / www.free-point.it.

3 ADVERTÊNCIAS

- Todas as instruções relatadas no manual têm uma função meramente explicativa e indicativa e poderão portanto diferir ligeiramente do aparelho em Sua posse.
- O aparelho de referência é aquele que foi comprado.
- Caso o cliente tenha dúvidas ou dificuldade de compreensão ou se ocorrer algum problema não abordado no presente manual, será necessário que entre em contacto com o próprio distribuidor ou técnico de instalação o mais depressa possível.

4



NORMAS DE SEGURANÇA



- A instalação, a ligação elétrica, a verificação do funcionamento e a manutenção são executadas exclusivamente por pessoal qualificado ou autorizado.
- Partes elétricas sob tensão: desconectar o produto da alimentação 230V antes de realizar qualquer operação de manutenção. Alimentar o produto apenas depois de ter concluído a sua montagem.
- As operações de manutenção extraordinária devem ser realizadas somente por pessoal autorizado e qualificado.
- Todos os regulamentos locais, incluindo aqueles que se referem às normas nacionais europeias, devem ser respeitados no momento da instalação do aparelho.
- A empresa fabricante declina qualquer responsabilidade em caso de instalações que não estejam em conformidade com a lei em vigor, de uma circulação de ar incorreta, de uma ligação elétrica que não esteja em conformidade com as normas e de um uso inadequado do aparelho.
- É proibida a instalação da estufa em quartos, em casas de banho, em locais usados como armazém de material combustível e em estúdios.
- É permitida a instalação em estúdios se em quarto estanque.
- Em nenhum caso a estufa deve ser instalada em locais que a exponham ao contacto com a água e muito menos a pulverizações de água já que existe o risco de causar choques elétricos e curto-circuitos.
- Verificar se o pavimento tem uma capacidade de suporte adequada. Se a construção existente não satisfaz este requisito deverão ser tomadas as medidas adequadas (por exemplo uma placa de distribuição de carga).
- Para as normas de segurança anti-incêndio devem-se respeitar as distâncias de objetos inflamáveis ou sensíveis ao calor (sofás, móveis, revestimento em madeira, etc.).
- Em caso de objetos altamente inflamáveis (tendas, carpetes, etc.) todas estas distâncias devem aumentadas em 1 metro.
- O cabo eléctrico nunca deve entrar em contacto com o tubo de descarga de fumos e nem com qualquer outra parte da estufa.
- Antes de iniciar qualquer operação o usuário ou qualquer pessoa que preparar-se para operar com o produto deverá ter lido e compreendido todo o conteúdo do presente manual de instalação e utilização. Erros ou configurações ruins podem provocar condições de perigo e/ou funcionamento irregular.
- O tipo de combustível a utilizar é única e exclusivamente pellets.
- Não utilizar o aparelho como incinerador de resíduos.
- Não coloque roupas a secarem sobre o produto. Eventuais estendais ou similares devem ser mantidos a uma adequada distância do produto. Perigo de incêndio.
- É proibido colocar o produto em funcionamento com a porta aberta ou com o vidro quebrado.
- É proibido fazer modificações não autorizadas ao aparelho.
- Não usar líquidos inflamáveis durante o acendimento (álcool, gasolina, petróleo, etc.).
- Após uma falha de acendimento é necessário esvaziar o braseiro dos pellets acumulados, antes de voltar a acender a estufa.
- O reservatório de pellets deve estar sempre fechado com a sua cobertura.
- Antes de qualquer intervenção, deixar o fogo na câmara de combustão diminuir até que se apague e arrefeça completamente, e retirar a ficha da tomada de corrente.
- O aparelho pode ser utilizado por crianças de idade não inferior aos 8 anos e por pessoas com reduzidas capacidades físicas, sensoriais ou mentais, ou desprovidas de experiência ou do conhecimento necessário, mas sempre sob vigilância ou então após terem recebido instruções relativas ao uso seguro do aparelho e à compreensão dos perigos a ele inerentes. As crianças não devem brincar com o aparelho. A limpeza e a manutenção destinada a ser efetuada pelo usuário não deve ser efetuada pelas crianças sem vigilância.

- As embalagens não são brinquedos, podem causar asfixia ou estrangulamento ou outros perigos para a saúde. As pessoas (incluindo as crianças) com reduzidas capacidades psíquicas ou motoras, ou com falta de experiência e conhecimento devem ser mantidas fora do alcance das embalagens. A estufa não é um brinquedo.
- As crianças deverão ser constantemente vigiadas para se assegurar que não brinquem com o aparelho.
- Durante o seu funcionamento a estufa atinge temperaturas elevadas: manter longe as crianças e animais e usar equipamentos de proteção pessoal à prova de fogo apropriados, como luvas de proteção do calor.
- Se a rosca sem fim está bloqueada por um objeto estranho (por exemplo: pregos) e necessita de limpeza, não remover a proteção das mãos e não tocar na rosca sem fim. Contactar o serviço de Assistência Técnica.
- A proteção das mãos pode ser removida apenas por um técnico autorizado.
- A conduta de evacuação de fumos deve estar sempre limpa, pois depósitos de fuligem ou óleos combustíveis reduzem a secção bloqueando a tiragem e se forem em grande quantidade podem incendiar-se.
- Se os pellets são de péssima qualidade (contendo colas, óleos, tintas, resíduos plásticos ou se é farinha), durante o funcionamento formarão resíduos ao longo do tubo de descarga de pellets. Uma vez desligada a estufa, estes resíduos poderão formar pequenos veios que subindo ao longo do tubo poderão chegar até aos pellets no reservatório carbonizando-os e criando desta forma um fumo denso e nocivo no interior do local. Manter sempre fechado o reservatório com a sua cobertura. Se o tubo estiver sujo, limpá-lo.
- Caso seja necessário apagar o fogo emitido pela estufa ou pela conduta de evacuação de fumos, utilizar um extintor ou pedir a intervenção dos Bombeiros. Nunca utilizar água para apagar o fogo dentro do braseiro.

5 CONDIÇÕES DE GARANTIA

A empresa garante o produto, **excluindo os elementos sujeitos a desgaste normal** abaixo indicados, durante **2 (dois) anos** a partir da data de compra comprovada por:

- um documento comprobatório (fatura e/ou recibo fiscal) que contenha o nome do vendedor e a data na qual foi realizada a venda;
- a passagem do certificado de garantia preenchido em até 8 dias da compra.

Além disso, para tornar válida e operante a garantia, a regulação em conformidade com as práticas profissionais e a colocação do aparelho em funcionamento devem ser efetuadas exclusivamente por pessoal qualificado, o qual, nos casos previstos, deverá emitir ao utente uma declaração de conformidade do sistema e do bom funcionamento do produto.

Aconselha-se a execução do teste funcional do produto antes de efetuar o completamento com os relativos acabamentos (revestimentos, pinturas das paredes etc).

As instalações que não corresponderem às normas vigentes acarretarão a decadência da garantia do produto, assim como o uso impróprio e a falta de manutenção prevista pelo fabricante.

A garantia é operante desde que sejam observadas as indicações e as advertências contidas no manual de uso e manutenção que acompanha o aparelho, de modo a consentir a sua correta utilização.

A substituição do inteiro aparelho ou a reparação de uma das partes que o compõem não estendem a duração da garantia, a qual permanece invariável.

Por garantia se entende a substituição ou reparação gratuita **das peças de origem reconhecidas como defeituosas devidos a defeitos de fabrico.**

Para usufruir da garantia no caso de manifestação de defeito, o adquirente deverá conservar o certificado de garantia e exibí-lo ao Centro de Assistência Técnica juntamente ao documento emitido no momento da aquisição.

Estão excluídos da presente garantia todos os mau funcionamentos e/ou danos ao aparelho decorrentes das seguintes causas:

- Os danos causados pelo transporte e/ou movimentação.
- Todas as partes que resultem defeituosas em virtude de negligência ou desleixo no uso, de manutenção incorreta, de instalação em desconformidade com o especificado pelo produtor (sempre consulte o manual de instalação e uso fornecido com o aparelho).
- Errado dimensionamento em relação ao uso ou defeitos na instalação, ou a falta da adoção das providências necessárias para garantir a execução de acordo com a boa prática.
- Superaquecimento impróprio do aparelho, ou seja, a utilização de combustíveis em desconformidade com os tipos e com as quantidades indicadas nas instruções fornecidas.
- Ulteriores danos causados por intervenções equivocadas do próprio utente na tentativa de remediar a avaria inicial.
- Agravamento dos danos, causado pela ulterior utilização do aparelho por parte do utente, uma vez em que tenha-se manifestado o defeito.

- Na presença de caldeira, eventuais corrosões, incrustações ou rompimentos provocados por correntes vagantes, condensações, agressividade ou acidez da água, tratamentos desincrustantes efetuados imprópriamente, falta d'água, depósitos de lama ou calcário
- ineficiência de fogões a lenha, chaminés ou partes do sistema das quais o aparelho depende.
- Danos provocados por alterações no aparelho, agentes atmosféricos, calamidades naturais, atos vandálicos, descargas elétricas, incêndios, defeitos do sistema elétrico e/ou hidráulico.
- A não realização da limpeza anual da estufa, por um técnico autorizado ou por pessoal qualificado, implica a perda da garantia.

Além disso, estão excluídas da presente garantia:

- As partes sujeitas ao desgaste normal, tais como guarnições, vidros, revestimentos e grelhas de ferro fundido, pinturas especiais, cromadas ou douradas, as maçanetas e os cabos elétricos, lâmpadas, luzes espia luminosas, manípulos, todas as partes extraíveis da câmara de combustão.
- As variações cromáticas das partes envernizadas e em cerâmica/serpentina, bem como as cavilhas de cerâmica, já que são características naturais do material e da utilização do produto.
- Obras murárias.
- Detalhes de sistema (quando presentes) não fornecidos pelo produtor.

Eventuais intervenções técnicas no produto para a eliminação dos mencionados defeitos e danos consequenciais deverão, portanto, ser concordados com o Centro de Assistência Técnica, o qual reserva-se de aceitar ou não o relativo encargo, sendo que, em qualquer caso, não serão efetuados a título de garantia, mas sim, de assistência técnica a ser prestada nas condições eventualmente e especificadamente concordadas e segundo as tarifas em vigor para os trabalhos a serem efetuados.

Além disso, serão colocados a cargo do utente as despesas necessárias para remediar as suas errôneas intervenções técnicas, alterações ou, de qualquer forma, fatores danosos para o aparelho não imputáveis a defeitos de origem.

Ressalvados os limites impostos por leis ou regulamentos, permanece, ainda, excluída qualquer garantia de contenção de poluição atmosférica e acústica.

A empresa declina qualquer responsabilidade por eventuais danos que possam, direta ou indiretamente, causar a pessoas, animais ou objetos em consequência da inobservância de todas as instruções indicadas no manual, especialmente as advertências sobre a instalação, utilização e manutenção do aparelho.

6 PEÇAS SOBRESSALENTES

Para cada reparação ou regulação necessária, o cliente deve procurar o concessionário no qual fez a sua compra ou o Centro de Assistência Técnica mais próximo, especificando:

- Modelo do aparelho
- N° de série
- Tipo de problema

Deve utilizar apenas peças sobressalentes originais que poderão ser sempre encontradas nos nossos Centros de Assistência.

7 ADVERTÊNCIAS PARA A ELIMINAÇÃO CORRETA DO PRODUTO

O desmantelamento e a eliminação do produto é a cargo e de responsabilidade exclusiva do proprietário que deverá atuar de acordo com as leis vigentes no próprio país em matéria de segurança, respeito e tutela do ambiente.

No fim da sua vida útil o produto não deve ser eliminado junto aos resíduos urbanos.

Pode ser entregue nos específicos centros de recolha diferenciada geridos pela administração pública ou aos revendedores que fornecem este serviço.

Eliminar de modo seletivo o produto permite que sejam evitadas as possíveis consequências negativas para o ambiente e para a saúde causadas por uma inadequada eliminação, e permite recuperar os materiais do qual é composto a fim de obter uma importante poupança de energia e de recursos.

8 EMBALAGEM E MOVIMENTAÇÃO



8.1 EMBALAGEM

- A embalagem é constituída por uma caixa em cartão reciclável de acordo com as normas RESY, separadores recicláveis em EPS expandido, palete de madeira.
- Todos os materiais da embalagem podem ser reutilizados para um uso semelhante ou eventualmente eliminados como resíduos semelhantes aos sólidos urbanos, respeitando as normas em vigor.
- Depois de ter retirado a embalagem, certificar-se da integridade do produto.

8.2 MOVIMENTAÇÃO DA ESTUFA

Quer a estufa esteja embalada ou fora da sua embalagem, é necessário seguir as seguintes instruções para a movimentação e o transporte da estufa do momento da compra até à chegada ao local onde será utilizada, e também para qualquer futura deslocação:

- movimentar a estufa com meios adequados prestando atenção às normas em vigor em matéria de

- segurança;
- não virar a estufa ao contrário ou sobre um dos seus lados; ela deve permanecer sempre na posição vertical ou ser colocada de acordo com as indicações do fabricante;
- se a estufa possui componentes em cerâmica, pedra, vidro ou materiais especialmente delicados, movimentá-la com muito cuidado.



9 CONDOTA DE EVACUAÇÃO DE FUMOS

9.1 INTRODUÇÃO

O presente capítulo Conduto de Evacuação de Fumos foi redigido em colaboração com Assocosma (www.assocosma.org) e extraído das normas europeias (EN 15287 - EN 13384 - EN 1856 - EN 1443 - UNI 10683:2012). Ele fornece algumas indicações para uma boa e correta realização da conduta de evacuação de fumos mas não deve ser considerado de nenhum modo uma substituição das normas em vigor, das quais o fabricante/técnico de instalação qualificado deve possuir um perfeito conhecimento.



Verificar junto às autoridades locais se existem normas restritivas que digam respeito à tomada do ar comburente, ao sistema de descarga de fumos, à conduta de evacuação de fumos e ao chapéu da chaminé.

A Empresa declina qualquer responsabilidade acerca do mau funcionamento da estufa se causado pela utilização de uma conduta de evacuação de fumos mal dimensionada e que não satisfaça as normas em vigor.

9.2 CONDOTA DE EVACUAÇÃO DE FUMOS

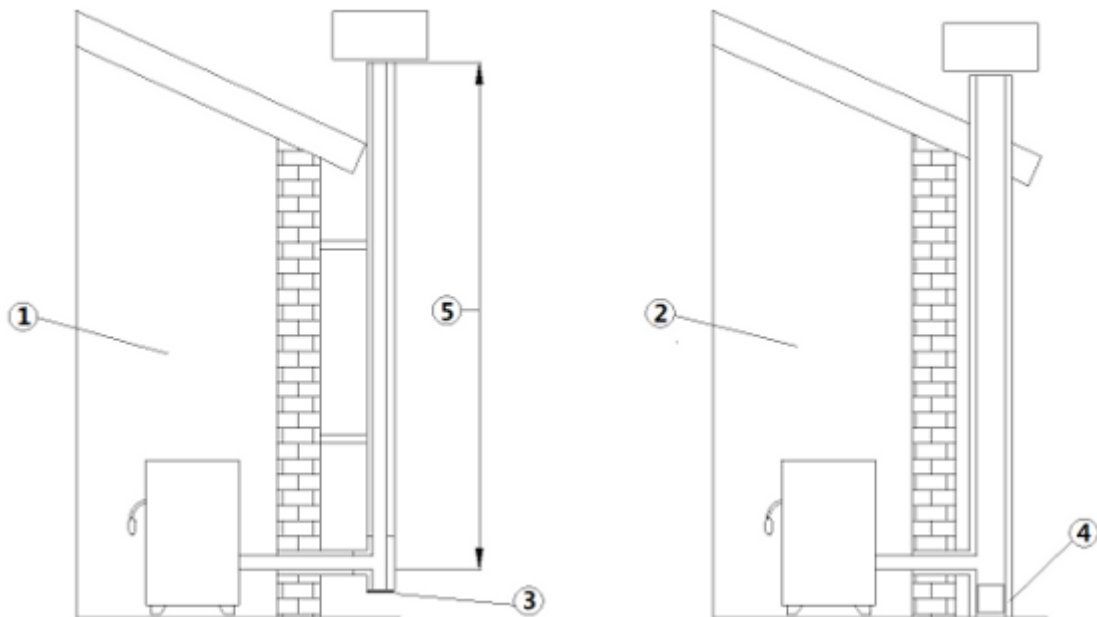

Fig. 1 - Conduas de evacuação de fumos

LEGENDA Fig. 1 pág. 43

1	Conduto de evacuação de fumos com tubos inox isolados
2	Conduto de evacuação de fumos em uma chaminé já existente
3	Tampa de inspeção
4	Porta de inspeção
5	≥ 3,5 m

- A conduta de evacuação de fumos tem uma grande importância para o funcionamento regular de um aparelho de aquecimento.
- É essencial que a conduta de evacuação de fumos seja construída de acordo com as normas técnicas e mantida sempre em perfeita eficiência.
- A conduta de evacuação de fumos deve ser individual (ver **Fig. 1 pág. 43**) com tubos inox isolados (1) ou em uma chaminé já existente (2).
- Ambas as soluções devem ter uma tampa de inspeção (3) e/ou porta de inspeção (4).

9.3 CARACTERÍSTICAS TÉCNICAS

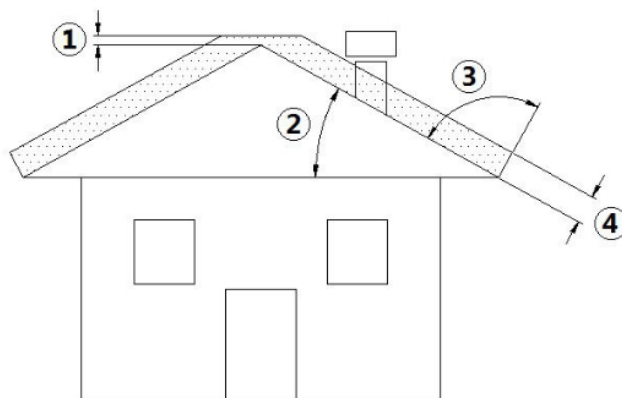

Fig. 2 - Teto inclinado

LEGENDA Fig. 2 pág. 44

1	Altura acima do cumeeiro do teto = 0,5 m
2	Inclinação do teto $\geq 10^\circ$
3	90°
4	Distância medida a 90° a partir da superfície do teto = 1,3 m

- A conduta de evacuação de fumos deve ter vedação contra fumos.
- Deve estar estruturada verticalmente sem pontos de estrangulamento, ser realizada com materiais impermeáveis aos fumos e à condensação, termicamente isolados e adequados para ter uma resistência duradoura contra as tensões mecânicas.



Deve ser isolada externamente para evitar fenómenos de condensação e reduzir o efeito de arrefecimento dos fumos.

- Deve estar afastada de materiais combustíveis ou facilmente inflamáveis com caixa de ar ou materiais isolantes. Verificar a distância com o construtor da chaminé.
- A entrada da chaminé deve estar no mesmo local no qual foi instalado o aparelho ou, no máximo, num local adjacente e ter debaixo da abertura uma câmara de recolha de sólidos e condensações, acessível através de uma porta estanque metálica.
- Não podem ser instalados aspiradores auxiliares nem ao longo da chaminé nem no chapéu.
- A secção interna da conduta de evacuação de fumos pode ser redonda (é a melhor) ou quadrada com os lados unidos com um raio mínimo de 20 mm.
- A dimensão da secção deve ser no mínimo $\varnothing 120$ mm e no máximo $\varnothing 180$ mm.
- Solicitar os serviços de um técnico especializado em instalação de chaminés para verificar a eficiência da conduta de evacuação de fumos e, se necessário, entubar a conduta de evacuação de fumos com material conforme às normas em vigor.
- A descarga de produtos de combustão deve ser feita a partir do teto.
- A conduta de evacuação de fumos deve ter marcação CE de acordo com a norma EN 1443. Anexamos um exemplo de placa:

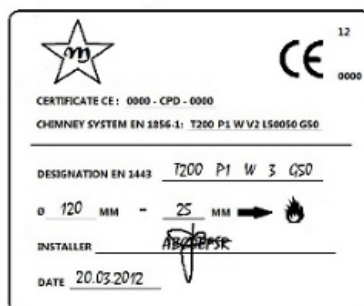

Fig. 3 - Exemplo de placa

9.4 ALTURA-DEPRESSÃO

A depressão (tiragem) de uma conduta de evacuação de fumos depende também da sua altura. verificar a depressão com os valores indicados nas **CARACTERÍSTICAS pág. 73**. Altura mínima 3,5 metros.

9.5 MANUTENÇÃO

- As tubulações de evacuação de fumos (canal de fumo + conduta de evacuação de fumos + chapéu) devem estar sempre limpas, varridas e controladas por um limpa-chaminés experiente, em conformidade

com as normas locais, com as indicações do construtor da chaminé e com as diretivas da companhia de seguros do utilizador.

- Em caso de dúvidas, aplicar sempre as normas mais restritivas.
- Fazer controlar e limpar a conduta de evacuação de fumos e o chapéu por um limpa-chaminés experiente pelo menos uma vez por ano. O limpa-chaminés deverá entregar uma declaração escrita certificando que o sistema está em segurança.
- Não limpar prejudica a segurança.

9.6 CHAPÉU

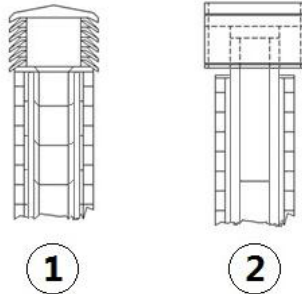

Fig. 4 - Chapéus antivento

O chapéu tem uma função importante para o bom funcionamento do aparelho de aquecimento:

- Recomenda-se um chapéu antivento, ver **Fig. 4 pág. 45**.
- A área dos furos para a evacuação de fumos deve ser o dobro da área da conduta de evacuação de fumos e formada de modo que, também em caso de vento, seja assegurada a descarga de fumos.
- Deve impedir a entrada da chuva, da neve e de eventuais animais.
- A altura da abertura na atmosfera deve ser fora da zona de refluxo provocada pela formação do teto e por obstáculos que se encontram nas proximidades (ver **Fig. 2 pág. 44**).

9.7 COMPONENTES DA CHAMINÉ

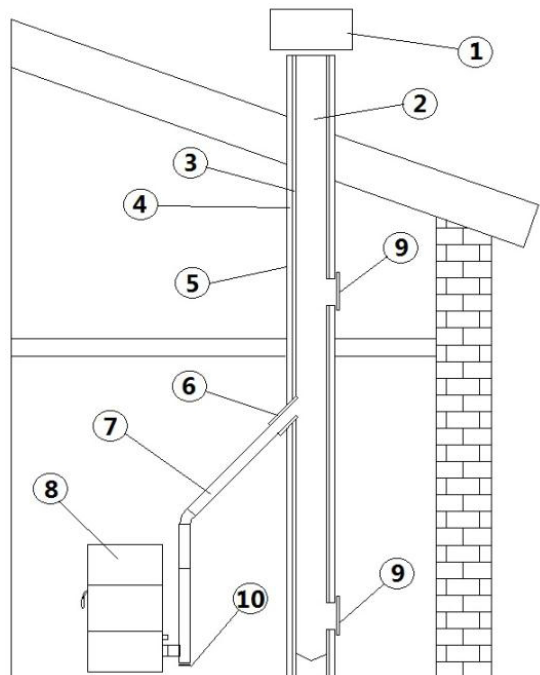

Fig. 5 - Componentes da chaminé

LEGENDA Fig. 5 pág. 45

1	Chapéu
2	Via de fluxo
3	Tubulação de fumos
4	Isolamento térmico
5	Parede externa
6	Conexão da chaminé
7	Canal de fumos
8	Gerador de calor
9	Porta de inspeção
10	Conexão em T com tampa de inspeção

9.8 TOMADA DE AR EXTERNO

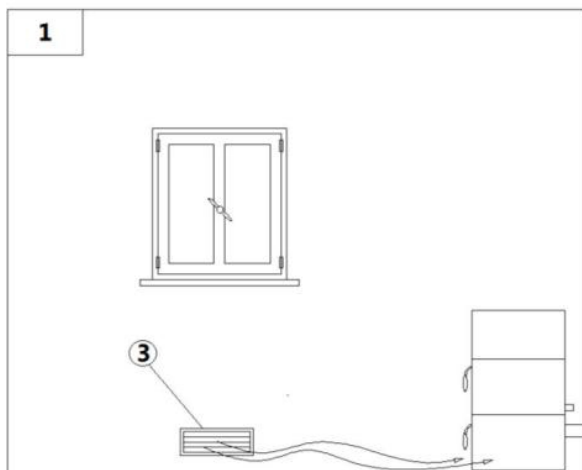

Fig. 6 - Fluxo de ar direto

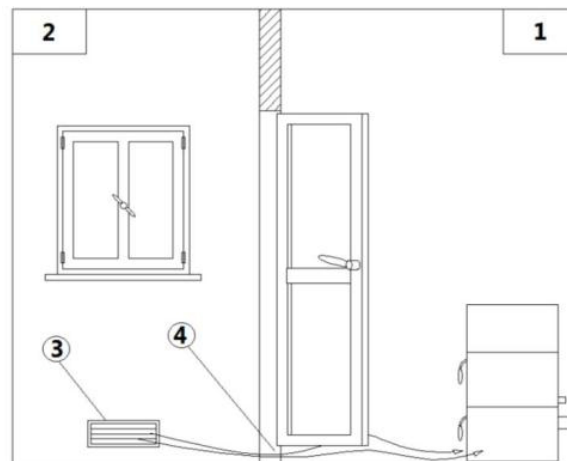

Fig. 7 - Fluxo de ar indireto

LEGENDA Fig. 6 pág. 46 - Fig. 7 pág. 46

1	Local a ventilar
2	Local adjacente
3	Tomada de ar externo
4	Passagem de ar sob a porta

- É obrigatório possuir um sistema de recirculação de ar externo para garantir o bem-estar ambiental.
- O fluxo de ar entre o exterior e o local pode ser feito por via direta, através de abertura na parede externa do local (ver Fig. 6 pág. 46); ou então por via indireta, através da entrada de ar do locais adjacentes àquele a ventilar (ver Fig. 7 pág. 46).
- Devem ser excluídas instalações em quartos, garagens e armazéns com material inflamável.
- A tomada de ar deve ter uma superfície mínima total de 80 cm²: esta superfície deve ser aumentada se no interior do local a ventilar existam outros geradores de calor ativos (tais como ventiladores elétricos para a extração do ar viciado, exaustores de cozinha, outras estufas, etc.), que coloquem o ambiente em depressão.
- É necessário fazer verificar que, com todos os aparelhos acesos, a queda de pressão entre o interior e o exterior não supere o valor de 4,0 Pa: se necessário aumentar a tomada de ar (EN 13384).
- A tomada de ar deve ser feita a uma altura próxima ao pavimento, com grade de proteção externa antipássaros e de modo a não ser obstruída por nenhum objeto.
- A tomada de ar não é necessária em caso de instalação estanque.

9.9 LIGAÇÃO À CONDOTA DE EVACUAÇÃO DE FUMOS

A estufa a pellets funciona através de uma tiragem de fumos forçada por um ventilador, é obrigatório certificar-se que todas as condutas sejam perfeitamente realizadas de acordo com a norma EN 1856-1, EN 1856-2 e UNI/TS 11278 sobre a escolha dos materiais, de qualquer modo deve ser tudo realizado por pessoal ou empresas especializadas segundo UNI 10683:2012.

- A ligação entre o aparelho e a conduta de evacuação de fumos deve ser curta para favorecer a tiragem e evitar a formação de condensação nos tubos.
- O canal de fumo deve ser igual ou maior ao da conexão de descarga (Ø 80 mm).
- Alguns modelos de estufas têm a descarga lateral ou traseira. Certificar-se de que a descarga inutilizada seja fechada com a tampa fornecida.

TIPO DE SISTEMA	TUBO Ø80 mm	TUBO Ø100 mm
Comprimento mínimo vertical	1,5 m	2 m
Comprimento máximo (com 1 conexão)	6,5 m	10 m
Comprimento máximo (com 3 conexões)	4,5 m	8 m
Número máximo de conexões	3	3
Secções horizontais (inclinação mínima 3%)	2 m	2 m
Instalação em altitude acima dos 1200 metros acima do nível do mar	NÃO	Obrigatório

- Usar tubo em chapa de metal específico para a evacuação de fumos de Ø80 mm ou Ø100 mm dependendo do tipo do sistema, com junta de silicone.
- É proibido o uso de tubos metálicos flexíveis, em fibrocimento ou em alumínio.
- Para as mudanças de direção é obrigatório utilizar sempre uma conexão (com ângulo > 90°) com tampa de inspeção para permitir uma limpeza periódica dos tubos.
- Certificar-se sempre que após a limpeza as tampas de inspeção sejam fechadas hermeticamente com uma junta eficiente.
- É proibido ligar mais aparelhos com o mesmo canal de fumo.
- É proibido juntar no mesmo canal de fumo a descarga provenientes de exaustores colocados acima.

- É proibida a descarga direta para a parede dos produtos da combustão no exterior e em direção espaços fechados mesmo em céu aberto.
- É proibido ligar outros aparelhos de qualquer tipo (estufas a lenha, exaustores, caldeiras, etc.).
- O canal de fumo deve estar a uma distância mínima de 500 mm de elementos de construção inflamáveis ou sensíveis ao calor.

9.10 EXEMPLO DE INSTALAÇÃO CORRETA

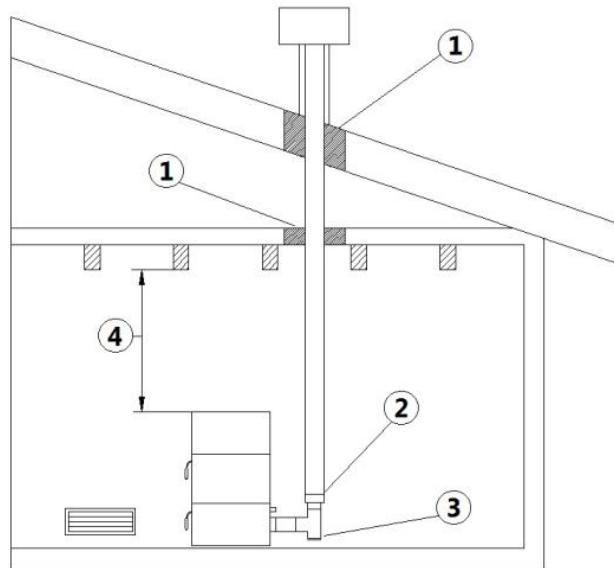

Fig. 8 - Exemplo 1

LEGENDA Fig. 8 pág. 47

1	Isolante
2	Redução de $\text{Ø}100$ a $\text{Ø}80$ mm
3	Tampa de inspeção
4	Distância mínima de segurança = 0,5 m

- Instalação da conduta de evacuação de fumos $\text{Ø}120$ mm com furo para a passagem do tubo aumentado.

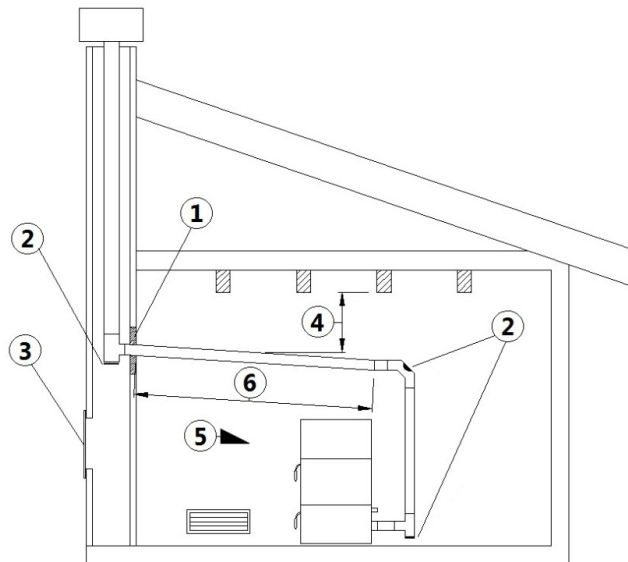

Fig. 9 - Exemplo 2

LEGENDA Fig. 9 pág. 47

1	Isolante
2	Tampa de inspeção
3	Porta de inspeção da chaminé
4	Distância mínima de segurança = 0,5 m
5	Inclinação $\geq 3^\circ$
6	Secção horizontal ≤ 1 m

- Conduta antiga de evacuação de fumos, com entubamento mínimo de $\text{Ø}120$ mm com uma porta externa

para permitir a limpeza da chaminé.

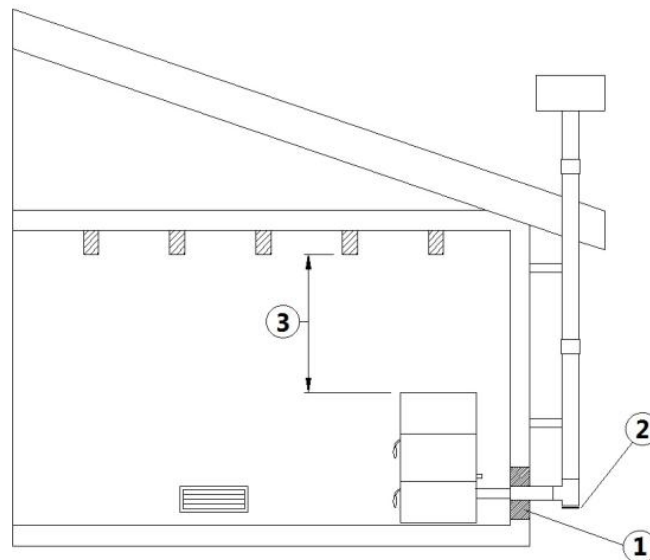

Fig. 10 - Exemplo 3

LEGENDA Fig. 10 pág. 48

1	Isolante
2	Tampa de inspeção
3	Distância mínima de segurança = 0,5 m

- Condução de evacuação de fumos externo realizado exclusivamente com tubos inox isolados, isto é, com dupla parede de no mínimo Ø120 mm: estrutura bem fixada à parede. Com chapéu antivento (ver Fig. 4 pág. 45).
- Sistema de canalização através de conexões em T que permite uma limpeza fácil sem a desmontagem dos tubos.



Recomenda-se a verificação, com o fabricante da conduta de evacuação de fumos, das distâncias de segurança a respeitar e do tipo de material isolante. As regras precedentes são também válidas para os furos feitos na parede (EN 13501 - EN 13063 - EN 1856 - EN 1806 - EN 15827).

10 COMBUSTÍVEL



10.1 COMBUSTÍVEL

- Devem ser utilizados pellets de qualidade já que estes influenciam notavelmente o poder calorífico e a quantidade de resíduos de cinzas.
- As características dos pellets são: dimensões Ø6-7mm (Classe D06), comprimento máximo 40 mm, poder calorífico 5kWh/kg, humidade ≤ 10%, resíduos de cinzas ≤ 0,7%, deve ser bem prensado e pouco farinhento, sem resíduos de colas, resinas e aditivos vários (aconselham-se pellets de acordo com a norma EN14961-2 tipo ENplus-A1).
- Pellets inadequados causam uma má combustão, frequente entupimento do braseiro, entupimento das condutas de descarga, aumenta o consumo e diminui a produção de calor, suja o vidro, aumenta a quantidade de cinzas e grânulos não queimados.



Quaisquer pellets húmidos provocam uma má combustão e um mau funcionamento, portanto certificar-se que estejam guardados em locais secos e afastados em pelo menos um metro da estufa e de outras fontes de calor.

- Aconselha-se testar vários tipos de pellets disponíveis no mercado e escolher aquele que fornece o melhor desempenho.
- O uso de pellets fora de prazo pode danificar a estufa causando a anulação da garantia e libertando o fabricante de qualquer responsabilidade.
- Em todos os nossos produtos são utilizados materiais de primeira qualidade tais como inox, aço, ferro fundido, etc. Tais materiais, antes de serem colocados à venda, são testados em laboratório, mas apesar disso, nos componentes que determinam o fluxo de pellets (rosca sem fim) podem existir diferenças mínimas do material utilizado, rugosidade-porosidade, que poderão causar variações naturais no transporte do combustível (pellets), provocando um aumento da chama ou um abaixamento, com possível desligamento nas potências mais baixas.
- Dependendo do tipo de pellets pode tornar-se necessária uma calibragem dos parâmetros; dirigir-se a um

11 INSTALAÇÃO



11.1 INTRODUÇÃO

- A posição de montagem deve ser escolhida em função do ambiente, da descarga, da conduta de evacuação de fumos.
- Verificar junto às autoridades locais se existem normas restritivas que digam respeito à tomada do ar comburente, à tomada de ventilação do ambiente, ao sistema de descarga de fumos que inclui a conduta de evacuação de fumos e o chapéu da chaminé.
- Verificar a eventual presença de outras estufas ou aparelhos que possam colocar o local em depressão (ver **TOMADA DE AR EXTERNO** pág. 46).
- Verificar com a estufa acesa que no local não exista a presença de CO.
- Verificar se a chaminé tem a tiragem necessária.
- Verificar se durante o trajeto do fumo tudo é feito com segurança (eventuais perdas de fumo e distâncias de materiais inflamáveis, etc.).
- A instalação do aparelho deve permitir fácil acesso para a limpeza do próprio aparelho, dos tubos de descarga de fumos e da conduta de evacuação de fumos.
- A instalação deve permitir o fácil acesso à ficha de alimentação elétrica (ver **LIGAÇÃO ELÉTRICA** pág. 53).
- Para poder instalar mais aparelhos é necessário dimensionar corretamente a tomada de ar externa (ver **TOMADA DE AR EXTERNO** pág. 46).

11.2 DIMENSÕES

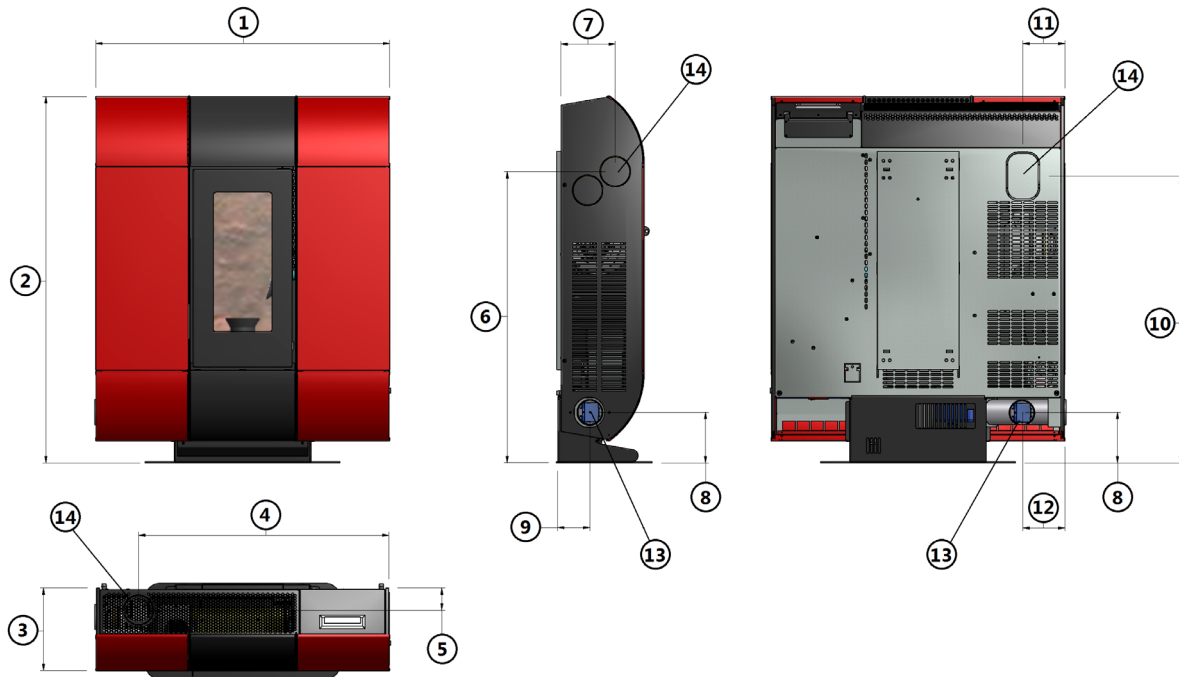

Fig. 11 - Dimensões gerais

LEGENDA Fig. 11 pág. 49

1	93,2 cm
2	116,6 cm
3	26,3 cm
4	86 cm
5	5,8 cm
6	92,7 cm
7	17,2 cm
8	16 cm
9	9,3 cm
10	91,2 cm
11	13,2 cm
12	13,2 cm
13	Saída ar quente d.8 cm
14	Descarga de fumos d.8 cm

11.3 INSTALAÇÃO GERAL COM BASE



Para a descarga superior dos fumos (ver **Fig. 12** pág. 50), adquirir 2 curvas d.80 mm a 45° padrão (ver **Fig. 13** pág. 50).
Não são fornecidas com a estufa.



Fig. 12 - Descarga superior fumos

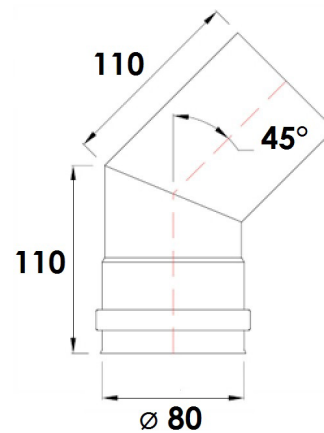

Fig. 13 - Curva 45°

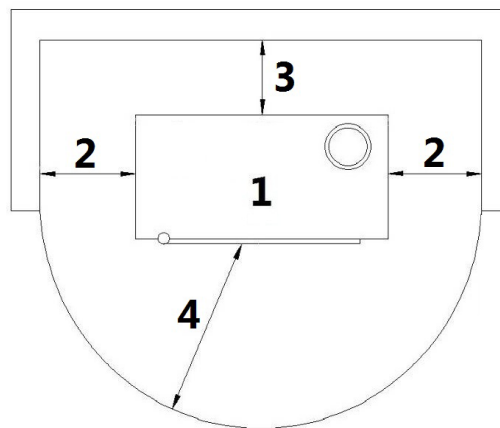

Fig. 14 - Instalação geral com base

LEGENDA Fig. 14 pág. 50

1	Estufa
2	Distância lateral mínima = 300 mm
3	Distância traseira mínima = 50 mm
4	Distância frontal mínima = 1000 mm

- É obrigatório instalar a estufa afastada de eventuais paredes e/ou móveis, com uma circulação de ar mínima de 300 mm nos lados, de 50 mm na parte traseira, para permitir uma eficaz refrigeração do aparelho e uma boa distribuição do calor no local (ver **Fig. 14** pág. 50).
- Se as paredes são em material inflamável, verificar a distância de segurança (ver **Fig. 14** pág. 50).
- Verificar se à máxima potência, a temperatura das paredes nunca supera 80°C. Se necessário instalar sobre as paredes em questão uma placa resistente ao fogo.
- Em alguns países são consideradas paredes inflamáveis também as paredes de sustentação em alvenaria.

11.4 INSTALAÇÃO À PAREDE

A estufa está adaptada para ser instalada à parede. Recorda-se que a parede deve ser portante e em alvenaria (NÃO pode ser de gesso, madeira, etc.) capaz de suportar o peso da estufa inteira.



Para a descarga superior dos fumos (ver **Fig. 15** pág. 51), adquirir 2 curvas d.80 mm a 45° padrão (ver **Fig. 16** pág. 51).
Não são fornecidas com a estufa.



Fig. 15 - Descarga superior fumos

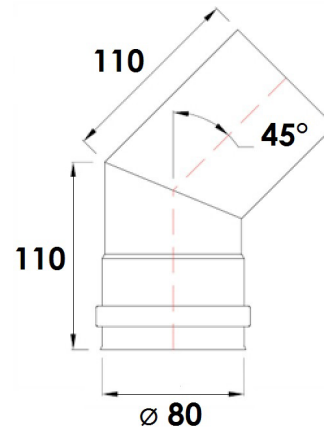

Fig. 16 - Curva 45°

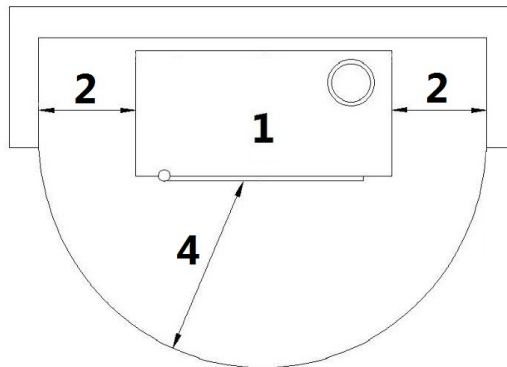

Fig. 17 - Instalação à parede

LEGENDA Fig. 17 pág. 51

1	Estufa
2	Distância lateral mínima = 300 mm
3	Distância frontal mínima = 1000 mm

- É obrigatório instalar a estufa afastada de eventuais paredes e/ou móveis, com uma circulação de ar mínima de 300 mm nos lados, para permitir uma eficaz refrigeração do aparelho e uma boa distribuição do calor no local (ver **Fig. 17 pág. 51**).



Em alguns países são consideradas paredes inflamáveis também as paredes de sustentação em alvenaria.

Se se deseja fixar a estufa a uma parede portante de material não inflamável, é necessário fixar o suporte à parede (o suporte é fornecido com a estufa).

- Contactar um técnico competente que fará os furos para a descarga de fumos e para o ar de combustão. Fixar à parede o suporte traseiro com buchas metálicas adequadas a suportar o peso da estufa (ver **Fig. 18 pág. 52**).

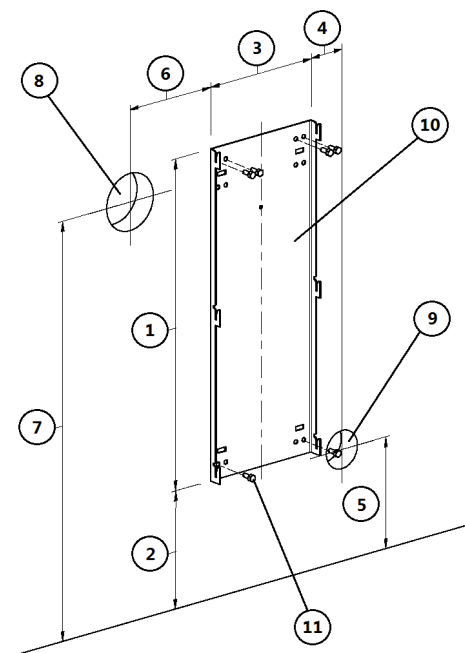

Fig. 18 - Fixação em parede não inflamável

LEGENDA Fig. 18 pág. 52

1	695 mm
2	248,5 mm
3	260 mm
4	80 mm
5	234 mm
6	205 mm
7	880 mm
8	Furo d.120 mm para descarga de fumos
9	Furo d.80 mm para entrada de ar de combustão
10	Suporte à parede
11	Bucha Fischer

Se se deseja fixar a estufa a uma parede portante em material não inflamável, é necessário fixar o suporte à parede além de um separador cód. 5013016 (o separador NÃO é fornecido com a estufa).

- Contactar um técnico competente que fará os furos para a descarga de fumos e para o ar de combustão. Fixar à parede o suporte traseiro com buchas metálicas adequadas a suportar o peso da estufa (ver **Fig. 19** pág. 52).

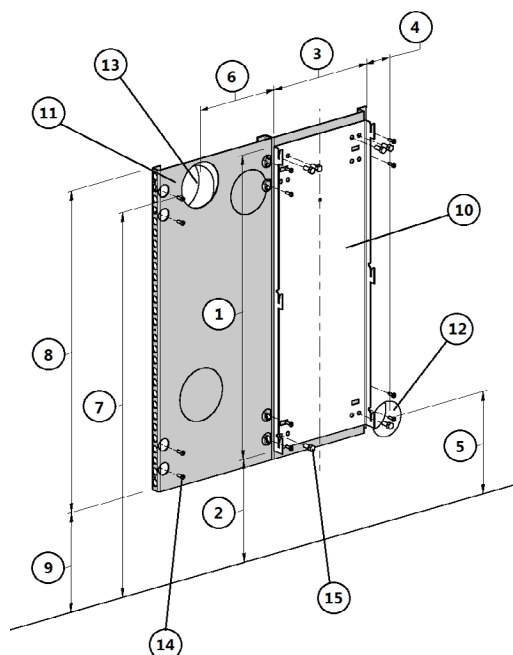

Fig. 19 - Fixação em parede não inflamável

LEGENDA	Fig. 19 pág. 52
1	695 mm
2	248,5 mm
3	260 mm
4	80 mm
5	234 mm
6	205 mm
7	880 mm
8	735 mm
9	228,5 mm
10	Suporte à parede
11	Separador (cód. 5013016)
12	Furo d.80 mm para entrada de ar de combustão
13	Furo d.120 mm para descarga de fumos
14	Bucha Fischer
15	Parafuso M8x20



11.5 MONTAGEM PAINÉIS



É obrigatório que todas as operações de montagem sejam realizadas por um técnico autorizado.

Para montar os painéis, fazer da seguinte forma:

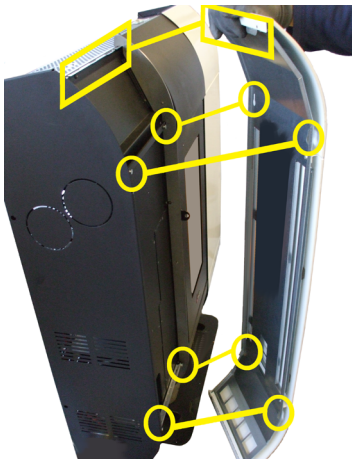

Fig. 20 - Inserção painéis

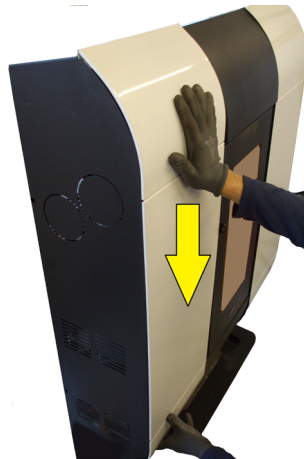

Fig. 21 - Fixação painéis



Fig. 22 - Fixação inferior dos painéis

- Inserir, a partir de cima, os painéis metálicos inserindo os dentes/parafusos nas fendas apropriadas e fazendo-os descer até o fundo (ver Fig. 20 pág. 53 e Fig. 21 pág. 53).
- Fixar a parte inferior dos painéis com parafusos (ver Fig. 22 pág. 53).



11.6 LIGAÇÃO ELÉTRICA



Importante: o aparelho deve ser instalado por um técnico autorizado!

- A ligação elétrica é feita através do cabo com ficha numa tomada elétrica adequada para suportar a carga e a tensão específica de cada modelo como especificado na tabela dos dados técnicos (ver **CARACTERÍSTICAS** pág. 73).
- A ficha deve ser facilmente acessível quando o aparelho estiver instalado.
- Assegurar-se também que a rede elétrica disponha de uma eficiente ligação à terra: se inexistente ou ineficiente realizá-la de acordo com as normas em vigor.
- Ligar o cabo de alimentação primeiro na parte traseira da estufa (ver Fig. 23 pág. 54) e depois a uma tomada elétrica na parede.



Fig. 23 - Tomada elétrica com interruptor geral

- O interruptor geral O/I (ver Fig. 23 pág. 54) é acionado apenas para acender a estufa, caso contrário é aconselhável mantê-lo desligado.
- Não usar uma extensão.
- Se o cabo de alimentação estiver danificado deve ser substituído por um técnico autorizado.
- Quando a estufa não é utilizada por longos períodos de tempo, é aconselhável remover a ficha elétrica da tomada na parede.

11.7 LIGAÇÃO DO TERMOSTATO EXTERNO



A estufa em funcionamento possui já uma sonda termostato posicionada no interior da mesma. Se se deseja, a estufa pode ser ligada a um termostato ambiente externo. Esta operação é feita por um técnico autorizado.

- Termostato externo: na estufa definir um "SET TEMP AMBIENTE" equivalente a 7°C.
- Cronotermostato externo: na estufa definir um "SET TEMP AMBIENTE" equivalente a 7°C e desativar a partir do menu 03-01 as funcionalidades "HABILITA CHRONO" ("OFF").

11.8 VENTILAÇÃO



- A estufa está equipada com ventilação.
- O ar impulsionado pelos ventiladores mantém o aparelho a um regime de temperatura baixo de forma a evitar tensões excessivas aos materiais que a compõem.
- Não fechar as aberturas de saída de ar quente com qualquer objeto, de outro modo a estufa irá sobreaquecer!
- A estufa não é adequada para a cozedura de alimentos.



Fig. 24 - Não cobrir as entradas de ar

11.9 CANALIZAÇÃO AR QUENTE



A estufa possui 1 saída de ar quente que pode ser canalizado para outras áreas. No lado direito da estufa existe uma alavanca que permite selecionar a saída do ar quente: lateral, traseira ou ambas.



Fig. 25 - Posição da alavanca para o desvio do ar: pos.1

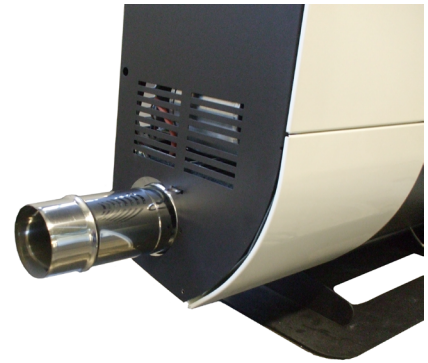

Fig. 26 - Saída de ar quente lateral

- Saída de ar quente lateral: posicionar a alavanca na pos.1 (ver Fig. 25 pág. 55) e ligar o tubo (ver Fig. 26 pág. 55).



Fig. 27 - Posição da alavanca para o desvio do ar: pos.3



Fig. 28 - Canalização posterior

- Saída de ar quente traseira: posicionar a alavanca na pos.3 (ver Fig. 27 pág. 55) e ligar o tubo (ver Fig. 28 pág. 55).

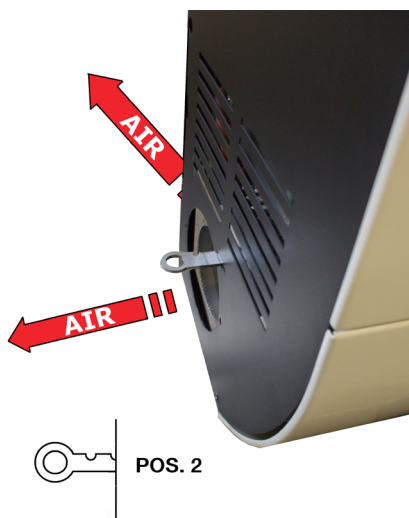

Fig. 29 - Posição da alavanca para o desvio do ar: pos.2



Fig. 30 - Saída de ar quente lateral e traseira

- Saída de ar quente lateral e traseira: posicionar a alavanca na pos.2 (ver Fig. 29 pág. 55) e ligar o tubo (ver Fig. 30 pág. 55). Para esta última solução a capacidade de ar total será dividida em 2.



Fig. 31 - Exemplo de canalização

- Com o aquecedor sem canalização temos uma capacidade de ar variável de um mínimo de 60 m³/h a um máximo de 130 m³/h, e uma temperatura ar que varia de um mínimo de 90°C a um máximo de 170°C.
- Para a canalização recomenda-se não superar os 6 metros de tubo e 3 curvas 90° para não perder a eficácia do ar quente.
- Usar tubos com diâmetro de 80 mm com paredes internas lisas.
- Se os tubos passam através de paredes frias isolar o tubo com material isolante.
- Na boca de saída colocar uma grade de proteção com malha larga e uma superfície total mínima de 40 cm².
- Após os 6 metros de tubo podemos ter um fluxo de ar variável de um mínimo de 58 m³/h a um máximo de 90 m³/h, e uma temperatura ar que varia de um mínimo de 65°C a um máximo de 130°C. (Estes valores foram registados no laboratório testes, no local de instalação poderá haver alguma diferença tanto no fluxo quanto na temperatura).
- Se deseja-se aumentar o fluxo de ar, instalar na saída do tubo um pequeno ventilador de parede com fluxo superior a 130 m³/h, esta operação deve ser realizada por um técnico autorizado.
- Com os parâmetros de fábrica 1/2 do calor produzido pelo aquecedor é introduzido no quarto onde está instalado, o restante 1/2 sai pela canalização da esquerda.
- Para obter o melhor desempenho é preciso balancear a potência com o fluxo de ar (ver **AJUSTE VENTONHAS** pág. 61). Esta operação deve ser realizada com a assistência de um técnico autorizado.

11.10 UTILIZAÇÃO DA ESTUFA SEM CANALIZAÇÃO

A estufa pode ser utilizada mesmo sem canalizar o ar em outros ambientes.
Neste caso manter a alavanca para o desvio de ar na pos. 1 (ver Fig. 32 pág. 56).

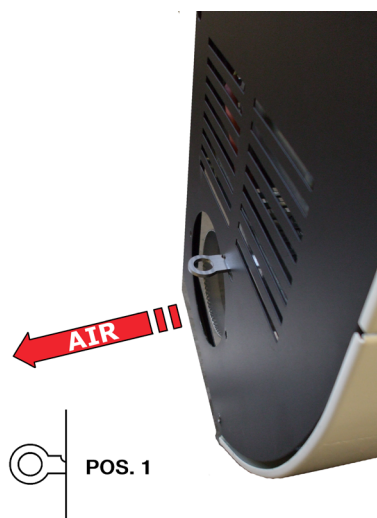

Fig. 32 - Posição da alavanca para o desvio do ar: pos. 1

12 UTILIZAÇÃO



12.1 INTRODUÇÃO









Para o melhor rendimento com o menor consumo, seguir as instruções abaixo indicadas.

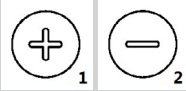

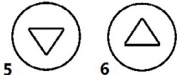
- A ignição dos pellets ocorre muito facilmente se a instalação estiver correta e a conduta de evacuação de fumos for eficiente.
- Acender a estufa a Potência 1, por pelo menos 2 horas, para permitir aos materiais que constituem a caldeira e a forno de ajustar-se às tensões elásticas internas.
- Os resíduos de gordura de trabalho e os vernizes, durante as primeiras horas de funcionamento, podem produzir odores e fumo: recomenda-se arejar o local porque podem ser nocivos para pessoas e animais.
- Com o uso da estufa, a verniz presente no interior da estufa da câmara de combustão pode sofrer alterações. Este fenómeno pode ser causado por vários motivos: aquecimento excessivo da estufa, agentes químicos presentes em um pellet de qualidade inferior, tiragem insuficiente da estufa, etc. Portanto, a resistência da pintura na câmara de combustão não pode ser garantida.



Os valores de programação de 1 a 5 são pré-configurados pela empresa e podem ser alterados apenas por um técnico autorizado.

12.2 PAINEL DE CONTROLO

ELEMENTO DO PAINEL	DESCRIÇÃO
	P1 e P2: quando se está em modalidade de definição de temperatura, aumentam ou diminuem o valor do termostato de um mínimo de 6°C a um máximo de 40°C. Mantendo pressionado P2 vê-se a temperatura dos fumos em descarga. Ambos têm funções de programação.
	P3: permite aceder à definição de temperatura e ao menu dos parâmetros Utilizador e Técnico.
	P4: acendimento e desligamento, desbloqueio de eventuais alarmes e saída da programação.
	P5 e P6: aumenta e diminui a potência calorífica de 1 a 5.
	Crono: programação horária ativa.
	Vela de ignição: acendimento ativo.
	Rosca sem fim: ativa.
	Aspirador de fumos: ativo.
	Ventilador permutador: ativo.

ELEMENTO DO PAINEL	DESCRIÇÃO
	-
	Alarme: ativo.

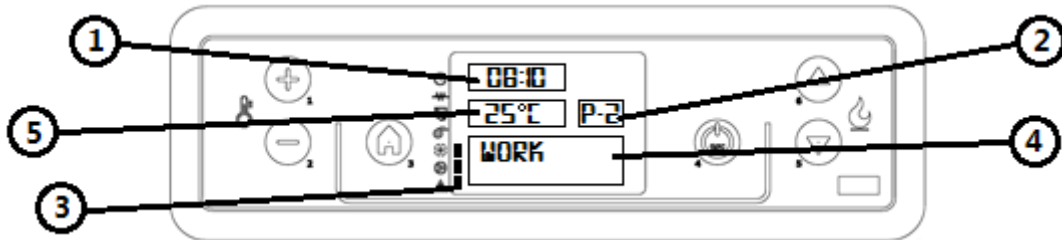

Fig. 33 - Ecrã de controlo LCD

LEGENDA	Fig. 33 pág. 58
1	Relógio
2	Potência
3	Estado
4	Mensagem
5	Temperatura

12.3 MENU UTILIZADOR

Pressionando uma só vez a tecla P3 acede-se à gestão dos parâmetros de utilizador. para percorrê-los pressionar as teclas P5 e P6. Temos:

POS.	REFERÊNCIA	DESCRIÇÃO
1	AJUSTE VENTILAD	Pressionar uma vez o botão P3: comparece o ventilador Nr2 (para numa canalização) ou comparece o ventilador Nr2 e Nr3 (para a dupla canalização). Ver AJUSTE VENTONHAS pág. 61 .
2	AJUSTE RELOGIO	Define a data e a hora A placa está equipada com uma pilha de lítio que permite uma autonomia do relógio por um período de 3/5 anos. Ver CONFIGURAÇÕES DE RELÓGIO pág. 60 .
3	AJUSTE PROGRAM	Pressionar uma vez a tecla P3: aparece a mensagem "HABILITA PROGRAM". Pressionar ainda P3 e através das teclas P1 e P2 colocar em "OFF" ou "ON". Para a programação diária, do fim de semana ou semanal, ver PROGRAMAÇÃO DIÁRIA pág. 60 . ATENÇÃO: não ativar se estiver ativa a função STAND-BY!
4	SELEC IDIOMA	Pressionar uma vez a tecla P3 e através das teclas P1 e P2 escolher o idioma desejado.
5	MODO STAND-BY	Ativa uma função que, se a temperatura ambiente configurada foi superada por mais de 10 minutos, inicia a fase de desligamento. Se a temperatura abaixar mais de 2°C, a estufa reacende-se de modo automático, a partir do ARRANQUE pág. 59 . Pressionar uma vez a tecla P3 e através das teclas P1 e P2 colocar em "OFF" ou "ON". ATENÇÃO: não ativar se estiver ativa a função CRONO!
6	MODO ZUMBADOR (alarme acústico)	Pressionar uma vez a tecla P3 e através das teclas P1 e P2 colocar em "OFF" ou "ON".
7	CARGA INICIAL	Quando a estufa está no seu primeiro acendimento a rosca sem fim está completamente vazia. Se necessário, fazer um pré-carregamento pressionando a tecla P3, depois P1 para o arranque e P4 para a interrupção.
8	ESTADO EQUIPAM	Mostra todos os parâmetros ligados ao estado em que se encontra a estufa: é um menu para o Técnico Autorizado.
9	CALIBRAJ TECNICO	Apenas para o Técnico Autorizado.
10	SET FOGO	Permite regular a chama com base na tiragem da conduta de evacuação de fumos.

12.4 ARRANQUE

Recordamos que o primeiro acendimento deve ser feito por pessoal técnico qualificado e autorizado que irá controlar se está tudo instalado de acordo com as normas em vigor e verificará o seu funcionamento.

- Se houver manuais, folhetos, etc. dentro da câmara de combustão, removê-los.
- Certificar-se de que a porta esteja bem fechada.
- Certificar-se de que a ficha esteja inserida na tomada de corrente elétrica.
- Antes de acender a estufa, assegurar-se que o braseiro esteja limpo.
- Para o arranque da estufa, manter pressionada a tecla P4 por alguns instantes até que seja exibido "START" e depois "ESPERA PREEQUEC": inicia o pré-aquecimento da resistência de acendimento. Após cerca de 2 minutos, será exibido "CARREGAM PELLET, ESPERA CHAMA" no momento em que a rosca sem fim carrega os pellets e continua o aquecimento da resistência. Quando a temperatura é suficientemente alta (após cerca de 7-10 minutos) considera-se que o acendimento foi feito e no ecrã aparece "FOGO PRESENTE".
- Terminada a fase "FOGO PRESENTE" a central coloca-se em modalidade de "TRABALHO" mostrando a potência calorífica selecionada e a temperatura ambiente. É nesta fase que as teclas P5 e P6 regulam a potência da estufa de 1 a 5. Se o valor da temperatura ambiente supera o limite estabelecido pelo teclado na definição (set) de temperatura, a potência calorífica é colocada ao mínimo exibindo a mensagem "TRABALHO, MODULA". Quando a temperatura ambiente volta a ser inferior à temperatura configurada, a estufa regressa à potência configurada.



12.5 REGULAÇÃO DA ESTUFA

A estufa é regulada com base nos dados da conduta de evacuação de fumos e dos pellets utilizados, conforme as características técnicas (ver **CARACTERÍSTICAS** pág. 73). Se os dados não correspondem o técnico autorizado pode regular a estufa.

- Se os pellets são de pequenas dimensões e de poder calorífico maior (exemplo: braseiro com incrustações), diminuir a queda de pellets a partir do menu "SET CHAMA", pressionar P3 "TIPO PELLET", pressionar ainda P3 "CARREGAM PELLET" e com a tecla P2 diminuir a quantidade de pellets de -1 (equivalente a -2%) a -9 (equivalente a -18%).
- Se a conduta de evacuação de fumos tem uma tiragem inferior (exemplo: chama fraca, vidro sujo) aumentar as rotações do motor de fumos no menu "SET CHAMA", pressionar P5 "TIPO CHAMINE", pressionar P3 "ASP-FUMO CHAMINE" e com a tecla P1 aumentar a rotação do aspirador de fumos de +1 (equivalente a +5%) a +9 (equivalente a +30%).
- Se a conduta de evacuação de fumos tem uma tiragem maior (exemplo: saída de pellets do braseiro) diminuir as rotações do aspirador de fumos de -1 a -9.



Prestar atenção se o valor está positivo ou negativo.

12.6 FALHA DE ACENDIMENTO

Se os pellets não se acenderem, a falha de acendimento será assinalada por um alarme "FALHA ACENDIM".

- Se a temperatura ambiente é inferior a 10°C, a vela de ignição não é capaz de superar a fase de acendimento. Para ajudá-la nesta fase, inserir no braseiro um pouco mais de pellets e sobre os pellets um pedaço de acendedor aceso ("diavolina", por exemplo).
- Demasiados pellets no braseiro, ou pellets húmidos, ou braseiro sujo, tornam difícil o acendimento com a formação de fumo branco e denso prejudicial à saúde, e podem causar explosões na câmara de combustão. Torna-se por isso necessário não permanecer à frente da estufa na fase de acendimento se se verificar a existência de fumo branco e denso.



Se após alguns meses a chama se apresentar fraca e/ou de cor laranja, se o vidro tiver tendência a sujar notavelmente de negro, ou se o braseiro tiver tendência a incrustar-se, limpar a estufa, limpar o canal de fumo e limpar a conduta de evacuação de fumos.

12.7 FALHA DE ENERGIA

- Após um apagão de energia elétrica inferior a 5 segundos, a estufa regressa à potência à qual estava configurada.
- Após um apagão de energia elétrica por um período superior a 5 segundos, a estufa entra na fase "ESPERA ESFRIAR". Terminada a fase de arrefecimento, volta a acender-se automaticamente com as várias fases (ver **ARRANQUE** pág. 59).

12.8 SET TEMPERATURA

- Para modificar a temperatura ambiente, basta pressionar as teclas P1 e P2 conforme a temperatura desejada mostrando "SET TEMP AMBIENTE".

- Para ver a temperatura configurada, pressionar apenas uma vez a tecla P1.

12.9 TEMPERATURA DE FUMOS

Para verificar a temperatura dos fumos em saída pela descarga, basta manter pressionar a tecla P2.

12.10 DESLIGAMENTO

Para desligar a estufa, manter pressionando a tecla P4: aparece a mensagem "LIMPEZA FINAL" no ecrã. Após cerca de 10 minutos, desliga-se também o aspirador de fumos (isto acontece sempre independentemente que a esteja quente ou fria). Depois será exibido "OFF".

12.11 CONFIGURAÇÕES DE RELÓGIO

- Pressionar a tecla P3 e depois a tecla P5 até destacar o menu (02) "SET RELOGIO".
- Pressionar uma vez P3 (DIA) e através das teclas P1 e P2 seleccionar o dia da semana (segunda, terça, quarta, quinta, sexta, sábado ou domingo).
- Pressionar uma segunda vez a tecla P3 (HORAS) e através das teclas P1 e P2 configurar as horas.
- Pressionar uma terceira vez a tecla P3 (MINUTOS) e através das teclas P1 e P2 configurar os minutos.
- Pressionar uma quarta vez a tecla P3 (DIA) e através das teclas P1 e P2 configurar o dia do mês (1, 2, 3 ...29, 30, 31).
- Pressionar uma quinta vez a tecla P3 (MÊS) e através das teclas P1 e P2 configurar o mês.
- Pressionar uma sexta vez a tecla P3 (ANO) e através das teclas P1 e P2 configurar o ano.
- Para sair do programa pressionar duas vezes P4.

12.12 PROGRAMAÇÃO DIÁRIA

Permite ativar, desativar e configurar as funções do cronotermostato diário. Pressionar a tecla P3 e depois a tecla P5 até destacar o menu (03) "SET CRONO". Pressionar uma vez a tecla P3 e através das teclas P5 e P6 seleccionar "PROGRAMA DIARIO". Pressionar uma vez P3, aparece "CRONO DIARIO". Através das teclas P1 e P2 colocar em "OFF" ou "ON".

É possível configurar duas faixas de funcionamento delimitadas dos horários configurados.

Depois do "CRONO DIARIO":

- Pressionar P5: aparece a mensagem "START 1", através das teclas P1 e P2 inserir o valor da hora de acendimento ou então em "OFF".
- Pressionar P5: aparece a mensagem "STOP 1", através das teclas P1 e P2 inserir o valor da hora de desligamento ou então em "OFF".
- Pressionar P5: aparece a mensagem "START 2", através das teclas P1 e P2 inserir o valor da hora de acendimento ou então em "OFF".
- Pressionar P5: aparece a mensagem "STOP 2", através das teclas P1 e P2 inserir o valor da hora de desligamento ou então em "OFF".
- Pressionar três vezes a tecla P4 para sair do menu.

12.13 PROGRAMAÇÃO FIM DE SEMANA

Permite ativar, desativar e configurar as funções do cronotermostato nos dias de sábado e domingo. Pressionar a tecla P3 e depois a tecla P5 até destacar o menu (03) "SET CRONO". Pressionar uma vez a tecla P3 e através das teclas P5 e P6 seleccionar "PROGRAMA FIN SEMA". Pressionar uma vez a tecla P3, aparece a mensagem "CRONO FIN SEMA" e, através das teclas P1 e P2, colocar em "OFF" ou "ON".

É possível configurar duas faixas de funcionamento delimitadas pelos horários configurados e válidas apenas para o sábado e domingo.

Depois do "CRONO FIN SEMA":

- Pressionar P5: aparece a mensagem "START 1 FIN SEMA", através das teclas P1 e P2 inserir o valor da hora de acendimento ou então em "OFF".
- Pressionar P5: aparece a mensagem "STOP 1 FIN SEMA", através das teclas P1 e P2 inserir o valor da hora de desligamento ou então em "OFF".
- Pressionar P5: aparece a mensagem "START 2 FIN SEMA", através das teclas P1 e P2 inserir o valor da hora de acendimento ou então em "OFF".
- Pressionar P5: aparece a mensagem "STOP 2 FIN SEMA", através das teclas P1 e P2 inserir o valor da hora de desligamento ou então em "OFF".
- Pressionar três vezes a tecla P4 para sair do menu.

12.14 PROGRAMAÇÃO SEMANAL

Permite ativar, desativar e configurar as funções do cronotermostato nos dias da semana (sábado e domingo incluídos). Pressionar a tecla P3 e depois a tecla P5 até destacar o menu (03) "SET CRONO". Pressionar uma vez a tecla P3 e através das teclas P5 e P6 seleccionar "PROGRAMA SEMANAL". Pressionar uma vez a tecla P3, aparece a mensagem "CRONO SEMANAL" e, através das teclas P1 e P2, colocar em "OFF" ou "ON".

É possível configurar quatro faixas de funcionamento delimitadas dos horários configurados.

Depois do "CRONO SEMANAL":

Pressionar P5: aparece a mensagem "START PROG-1", através das teclas P1 e P2 inserir o valor da hora de acendimento ou então em "OFF".

Pressionar P5: aparece a mensagem "STOP PROG-1", através das teclas P1 e P2 inserir o valor da hora de desligamento ou então em "OFF".

- Pressionar P5: aparece a mensagem "SEGUNDA PROG-1" e, através das teclas P1 e P2, colocar em "OFF" ou "ON".
 - Pressionar P5: aparece a mensagem "TERÇA PROG-1" e, através das teclas P1 e P2, colocar em "OFF" ou "ON".
 - Pressionar P5: aparece a mensagem "QUARTA PROG-1" e, através das teclas P1 e P2, colocar em "OFF" ou "ON".
 - Pressionar P5: aparece a mensagem "QUINTA PROG-1" e, através das teclas P1 e P2, colocar em "OFF" ou "ON".
 - Pressionar P5: aparece a mensagem "SEXTA PROG-1" e, através das teclas P1 e P2, colocar em "OFF" ou "ON".
 - Pressionar P5: aparece a mensagem "SABADO PROG-1" e, através das teclas P1 e P2, colocar em "OFF" ou "ON".
 - Pressionar P5: aparece a mensagem "DOMINGO PROG-1" e, através das teclas P1 e P2, colocar em "OFF" ou "ON".
- A este ponto prosseguir pressionando a tecla P5 e repetir todas as operações precedentes para o Prog-2, Prog-3, Prog-4.
- Pressionar três vezes a tecla P4 para sair do menu.

12.15 AJUSTE VENTONHAS

Pressionar o botão P3 no menu 1 "AJUSTE VENTILAD." abre-se um menu ventilador Nr2.

Ao pressionar o botão P1 ajusta-se o ventilador Nr2.

Com a função "A" ativam-se os dados de ventilação definidos pela fábrica. (Exemplo: com potência 1 ativam-se os giros predefinidos em potência 1, com potência 2 ativam-se os giros predefinidos em potência 2, etc...). Com a função "1" ou "2" ou "3" ou "4" ou "5" obriga-se o ventilador a girar sempre com a potência selecionada. (Exemplo: se definimos "2" o ventilador mesmo com potência 5 irá girar como se estivesse em potência "2", etc...).



Na máxima potência (potência 5) com os ventiladores ao mínimo (potência 1) o aquecedor corre o risco de sobreaquecimento e intervém o alarme "SEGURIDA TERMICA".

12.16 REABASTECIMENTO DE PELLETS



Fig. 34 - Abertura incorreta de saca de pellets

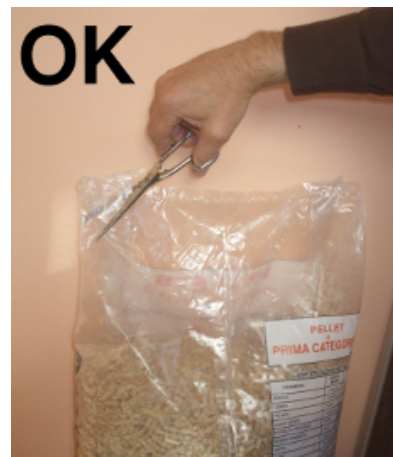

Fig. 35 - Abertura correta de saca de pellets

É necessário evitar de encher o reservatório com pellets quando a estufa está em funcionamento.

- Não meter em contacto o saco do combustível com as superfícies quentes da estufa.
- Não se deve deitar no reservatório os resíduos de combustível (pellets não queimados) da fornalha derivantes dos resíduos dos acendimentos.

12.17 TELECOMANDO

A estufa pode ser comandada através de um telecomando.



Fig. 36 - Telecomando

LEGENDA Fig. 36 pág. 61

Tecla 1	Aumenta a temperatura desejada
Tecla 2	Diminui a temperatura desejada
Tecla 3	On / off
Tecla 4	Menu
Tecla 5	Diminui o nível de potência de 5 a 1
Tecla 6	Aumenta o nível de potência de 1 a 5

13 DISPOSITIVO DE SEGURANÇA

13.1 INTRODUÇÃO

Os dispositivos de segurança têm a função de prevenir e eliminar os riscos de danos a pessoas, animais e objetos. É proibida a sua alteração e uma intervenção para uma eventual reparação feita por pessoal não autorizado anula a garantia e liberta o fabricante de qualquer responsabilidade.

13.2 ALARME “BLACK OUT”

“ALARME ACTIVADO” “AL 1 - BLACK OUT”: interrupção da alimentação durante o acendimento.

- Anular o erro através da tecla P4. A estufa faz uma fase de “LIMPEZA FINAL” e “OFF”.
- Limpar o braseiro e reiniciar a estufa através da tecla P4.

13.3 ALARME “SONDA FUMOS”

À tubulação de descarga de fumos está ligada uma sonda que mantém constantemente monitorizada a temperatura de exercício.

“ALARME ACTIVADO” “AL 2 - Sonda FUMOS”: a sonda está danificada ou desligada.

- Anular o erro através da tecla P4. A estufa faz uma fase de “LIMPEZA FINAL” e “OFF”.
- Verificar o tipo de erro consultando os **ALARMES pág. 67**.
- Limpar o braseiro e reiniciar a estufa através da tecla P4.

13.4 ALARME “TEMP.MAX FUMOS”

Se a sonda de fumos deteta uma temperatura de descarga superior aos 180°C, no ecrã aparece a mensagem “TEMP.MAX FUMOS” A este ponto é diminuído o fluxo de combustível (pellet) na fase 1.

Esta função tem o objetivo de colocar os valores dentro daqueles predefinidos. Se por vários motivos a temperatura não diminuir, mas aumentar, a 215°C será mostrada a mensagem “ALARME ACTIVADO” “AL 3 - TEMP.MAX FUMOS” e a estufa iniciará a fase de desligamento.

- Anular o erro através da tecla P4. A estufa faz uma fase de “LIMPEZA FINAL” e “OFF”.
- Verificar o tipo de falha consultando os **ALARMES pág. 67**.
- Limpar o braseiro e reiniciar a estufa através da tecla P4.

13.5 ALARME “FALHA ASPIRAT”

“ALARME ACTIVADO” “AL 4 - FALHA ASPIRAT”: o aspirador de fumos não funciona.

- Anular o erro através da tecla P4. A estufa faz uma fase de “LIMPEZA FINAL” e “OFF”.
- Verificar o tipo de falha consultando os **ALARMES pág. 67**.
- Limpar o braseiro e reiniciar a estufa através da tecla P4.

13.6 ALARME “FALHA ACENDIM”

“ALARME ACTIVADO” “AL 5 - FALHA ACENDIM”: a temperatura é insuficiente para o acendimento.

- Anular o erro através da tecla P4. A estufa faz uma fase de “LIMPEZA FINAL” e “OFF”.
- Verificar o tipo de falha consultando os **ALARMES pág. 67**.
- Limpar o braseiro e reiniciar a estufa através da tecla P4.

13.7 ALARME “FALTA PELLETT”

Se a sonda de fumos deteta uma temperatura, na descarga, inferior ao limite mínimo é mostrada a mensagem “ALARME ACTIVADO” “AL 6 - FALTA PELLETT”.

- Anular o erro através da tecla P4. A estufa faz uma fase de “LIMPEZA FINAL” e “OFF”.
- Encher o reservatório.
- Limpar o braseiro e reiniciar a estufa através da tecla P4.

13.8 ALARME “SEGURIDA TERMICA”

No reservatório está instalado um termostato de reativação manual que intervém se a variação térmica do reservatório supera os limites permitidos, eliminando a possibilidade que os pellets no interior do reservatório

possam incendiar-se devido ao sobreaquecimento.

"ALARME ACTIVADO" "AL 7 - SEGURIDA TÉRMICA": o termostato interrompe a alimentação elétrica à rosca sem fim.

- Anular o erro através da tecla P4. A estufa faz uma fase de "LIMPEZA FINAL" e "OFF".
- Verificar o tipo de falha consultando os **ALARMES** pág. 67.
- Desaparafusar o capucho negro, pressionar o botão voltar a aparafusar o capucho negro.
- Limpar o braseiro e reiniciar a estufa através da tecla P4.

13.9 ALARME "FALHA DEPRESS"

À caldeira esta ligado um pressostato que controla a depressão.

"ALARME ACTIVADO" "AL 8 - FALHA DEPRESS": o pressostato interrompe a alimentação elétrica à rosca sem fim.

- Anular o erro através da tecla P4. A estufa faz uma fase de "LIMPEZA FINAL" e "OFF".
- Verificar o tipo de falha consultando os **ALARMES** pág. 67.
- Limpar o braseiro e reiniciar a estufa através da tecla P4.

13.10 ALARME "PORTA ABERTA"

Na porta à prova de fogo está instalado um microinterruptor que mede a temperatura.

"ALARME ACTIVADO" "AL 9 - PORTA ABERTA": a porta à prova de fogo não está fechada corretamente.

- Anular o erro através da tecla P4. A estufa faz uma fase de "LIMPEZA FINAL" e "OFF".
- Verificar o tipo de falha consultando os **ALARMES** pág. 67.
- Limpar o braseiro e reiniciar a estufa através da tecla P4.

14 MANUTENÇÃO



14.1 INTRODUÇÃO

Para uma longa duração da estufa, deve ser feita periodicamente uma limpeza geral como indicado nos parágrafos abaixo.

- As tubulações de evacuação de fumos (canal de fumo + conduta de evacuação de fumos + chapéu) devem estar sempre limpas, varridas e controladas por um especialista autorizado, em conformidade com as normas locais, com as indicações do construtor da chaminé e com as diretivas da companhia de seguros do utilizador.
- Na ausência de normas locais e diretivas da companhia de seguros do utilizador, é necessário mandar fazer a limpeza do canal de fumo, da conduta de evacuação de fumos e chapéu pelo menos uma vez por ano.
- Pelo menos uma vez por ano, é necessário providenciar também limpeza da câmara de combustão, verificar as juntas, limpar os motores e ventiladores e controlar a parte elétrica.



Todas estas operações são programadas no tempo com o Serviço Técnico de Assistência Autorizada.

- Após um período prolongado de não utilização, antes de acender a estufa é necessário controlar que não existam obstruções na descarga de fumos.
- Se a estufa é utilizada de modo contínuo e intenso, o inteiro sistema (incluindo a chaminé) deve ser limpo e controlado com maior frequência.
- Para eventuais substituições das peças danificadas, pedir a peça sobressalente original ao Revendedor Autorizado.

14.2 LIMPEZA DO BRASEIRO E GAVETA DE CINZAS



A cada 2 dias deve ser feita a limpeza do braseiro e da gaveta de cinzas.

- Abrir a porta.



Fig. 37 - Remoção do braseiro



Fig. 38 - Limpeza do braseiro

- Remover o braseiro (ver **Fig. 37** pág. 63) do próprio alojamento e esvaziá-lo das cinzas.
- Se necessário limpar com um objeto afiado os furos obstruídos pelas incrustações (ver **Fig. 38** pág. 63).



Fig. 39 - Limpeza do compartimento da gaveta de cinzas



Fig. 40 - Limpeza do compartimento do braseiro



Fig. 41 - Limpeza com escova

- Limpar e aspirar o compartimento do braseiro e o compartimento da gaveta de cinzas de eventuais cinzas acumuladas no seu interior (ver **Fig. 39** pág. 64 e **Fig. 40** pág. 64).
- Limpar também o furo de queda de pellets com uma escova (ver **Fig. 41** pág. 64).
- As cinzas são colocadas em um recipiente metálico com tampa estanque; este recipiente nunca deve entrar em contacto com materiais combustíveis (por exemplo, não deve ser apoiado sobre um pavimento de madeira), já que as cinzas no seu interior mantêm as brasas acesas por um longo período de tempo.
- Apenas quando a cinza estiver completamente apagada é que pode ser deitada nos resíduos orgânicos.
- Prestar atenção à chama se assume tons de cor vermelha, for fraca ou se liberta fumo negro: nesse caso o braseiro está incrustado e necessita ser limpo. Se estiver desgastado deve ser substituído.

14.3 LIMPEZA DO RESERVATÓRIO E DA ROSCA SEM FIM



A cada reabastecimento de pellet, controlar a eventual presença de farinha/serradura ou outros resíduos no fundo do reservatório. Quando presentes, devem ser removidos com a ajuda de um aspirador (ver **Fig. 42** pág. 64).



Fig. 42 - Limpeza do reservatório e da rosca sem fim



A grelha de proteção da mãos não deve nunca ser removida do seu alojamento. Limpar o fundo do reservatório e a parte visível da rosca sem fim exclusivamente como mostrado na foto (ver **Fig. 42** pág. 64).

14.4 LIMPEZA DA CÂMARA DE FUMOS



A cada 4/8 semanas deve ser feita a limpeza da câmara de fumos.

- Remover o painel dianteiro esquerdo, como descrito na **MONTAGEM PAINÉIS** pág. 53.



Fig. 43 - Remoção do painel de proteção do calor

- Desaparafusar os 6 parafusos do painel de inspeção (ver **Fig. 43** pág. 65).



Fig. 44 - Limpeza com escova



Fig. 45 - Limpeza da câmara de fumos

- Limpar os canais com a ajuda de uma escova (ver **Fig. 44** pág. 65).
- Aspirar as cinzas e o pó acumulados no interior (ver **Fig. 45** pág. 65).
- Após a limpeza, repetir a operação inversamente, verificando a integridade da junta: se necessário, solicitar a substituição a Técnico Autorizado.

14.5 LIMPEZA DO CANAL DE FUMO



Todos os meses deve ser feita a limpeza do sistema de descarga.



Fig. 46 - Limpeza do canal de fumo

- Remover a tampa de inspeção da conexão em T (ver **Fig. 46** pág. 65).
- Aspirar as cinzas acumuladas no interior.
- Após a limpeza, repetir a operação inversamente, verificando a integridade da junta: se necessário, solicitar a substituição a Técnico Autorizado.



É importante que a tampa seja fechada hermeticamente, caso contrário os fumos nocivos se irão difundir pelo local.



14.6 LIMPEZA DO ASPIRADOR DE FUMOS

Limpar anualmente o aspirador de fumos de cinzas ou pó os quais irão causar um desequilíbrio das pás e um ruído maior.



Dada a delicadeza da operação a limpeza deve ser feita por um Técnico Autorizado.



Fig. 47 - Limpeza do aspirador de fumos: fase 1



Fig. 48 - Fase 2



Fig. 49 - Fase 3

- Seguir o procedimento como indicado nas Fig. 47 pág. 66, Fig. 48 pág. 66 e Fig. 49 pág. 66.



14.7 LIMPEZA VENTILADOR AMBIENTE

Eliminar as cinzas ou pó anualmente do ventilador ambiente, os quais causam um desequilíbrio das pás e um ruído maior.



Dada a delicadeza da operação, a limpeza deve ser feita por um Técnico Autorizado.

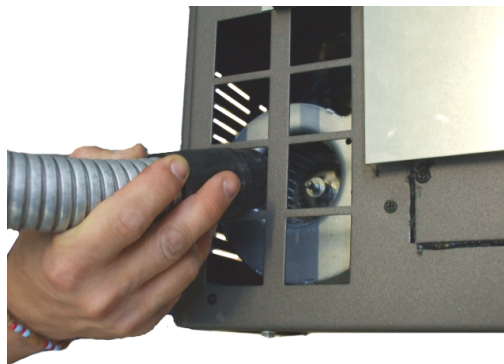

Fig. 50 - Limpeza do ventilador ambiente

- Remover o painel esquerdo e aspirar as cinzas e o pó acumulados no interior (ver Fig. 50 pág. 66).



14.8 LIMPEZA ANUAL DAS CONDUTAS DE FUMOS

Limpar anualmente da fuligem, com escovas.

A operação de limpeza deve ser feita por um Técnico especializado em instalação de chaminés, o qual se ocupará da limpeza do canal de fumo, da conduta de evacuação de fumos e do chapéu, verificando também a sua eficiência e deixando uma declaração escrita certificando que o aparelho é seguro. Tal operação deve ser feita pelo menos uma vez por ano.

14.9 LIMPEZA GERAL



Para a limpeza das partes externas e internas da estufa, não utilizar palha de aço, ácido clorídrico ou outros produtos corrosivos e abrasivos.

14.10 LIMPEZA DA PARTES EM METAL PINTADO



Para a limpeza das partes em metal pintado, utilizar um pano macio. Nunca utilizar substâncias desengordurantes como álcool, diluentes, acetonas, gasolinas, pois danificarão irremediavelmente a pintura.

14.11 SUBSTITUIÇÃO DAS JUNTAS



Caso as juntas da porta à prova de fogo, do reservatório ou da câmara de fumos apresentem deteriorações, será necessário solicitar a substituição a um técnico autorizado para garantir o bom funcionamento da estufa.



Usar exclusivamente peças sobressalentes originais.

14.12 LIMPEZA DE VIDRO



O vidro-cerâmico da porta à prova de fogo é resistente a 700 °C, mas não resiste a alterações bruscas de temperatura. A eventual limpeza com produtos comerciais para vidros deve ser feita com o vidro frio para não provocar a sua explosão.



É aconselhável limpar o vidro da porta de fogo todos os dias!

15 EM CASO DE ANOMALIAS



15.1 ALARMES

































Antes de cada teste e/ou intervenção do Técnico Autorizado, o mesmo tem o dever de verificar se os parâmetros da placa eletrónica correspondem à tabela de referência em sua posse.



Em caso de dúvidas acerca da utilização da estufa, contactar SEMPRE o Técnico Autorizado para evitar danos irreparáveis.

ALARME	CAUSA	SOLUÇÃO	INTERVENÇÃO
AL 1 - BLACK OUT	Interrupção da energia elétrica em fase de acendimento.	Limpar o braseiro e voltar a acender.	

ALARME	CAUSA	SOLUÇÃO	INTERVENÇÃO
AL 2 - SONDA FUMOS	Sonda temperatura de fumos desligada	Fazer a revisão da estufa.	
	Sonda temperatura de fumos defeituosa	Substituir a sonda de fumos.	
AL 3 - TEMP. MAX FUMOS	sonda de fumos defeituosa	Substituir a sonda de fumos.	
	Placa eletrónica defeituosa	Substituir a placa eletrónica.	
	O ventilador permutador ambiente não funciona	Substituir o ventilador ambiente.	
	Valor de carregamento pellets demasiado alto "fase 5"	Regular a carga de pellets.	
AL 4 - FALHA ASPIRAT	Aspirador de fumos em falha	Os pellets podem-se queimar também graças à depressão da conduta de evacuação de fumos sem auxílio do aspirador. Providenciar a substituição do aspirador de fumos imediatamente. Pode ser nocivo à saúde fazer funcionar a estufa sem o aspirador.	
AL 5 - FALHA ACENDIM	Reservatório vazio	Encher o reservatório.	
	Não foi limpo o braseiro	Limpar o braseiro.	
	Não atingiu o limite de acendimento na sonda	Limpar o braseiro e voltar a acender. (Se o problema persistir, chamar um Técnico Autorizado).	
	Vela de ignição defeituosa	Substituir a resistência do acendedor.	
	Temperatura externa demasiado fria.	Reiniciar a estufa.	
	Pellets húmidos	Os pellets devem ser conservados em um local seco, fazer a verificação.	
	Sonda térmica bloqueada	Substituir a sonda térmica.	
	Placa eletrónica defeituosa	Substituir a placa eletrónica.	

ALARME	CAUSA	SOLUÇÃO	INTERVENÇÃO
AL 6 - FALTA PELLET	Reservatório vazio	Encher o reservatório.	
AL 7 - SEGURIDA TERMICA	Sobretensão da estufa	Deixar arrefecer a estufa. (Se o problema persistir, chamar um Técnico Autorizado).	
	O ventilador permutador ambiente não funciona	Substituir o ventilador ambiente.	
	Interrupção momentânea de energia elétrica	A falta de tensão durante o funcionamento implica um sobreaquecimento da estufa e a intervenção do termostato de rearme manual. Deixar arrefecer e reiniciar a estufa.	
	Termostato de rearme manual defeituoso	Substituir o termostato de rearme manual.	
	Placa eletrónica defeituosa	Substituir a placa eletrónica.	
AL 8 - FALTA DEPRESS	Descarga obstruída	A chaminé de descarga está parcialmente ou totalmente obstruída. Chamar um Técnico especializado em instalação de chaminés para que faça uma verificação da descarga da estufa até ao chapéu. Fazer imediatamente a limpeza. Pode ser nocivo à saúde fazer funcionar a estufa com a chaminé obstruída.	
	Aspirador de fumos em falha	Os pellets podem-se queimar também graças à depressão da conduta de evacuação de fumos sem auxílio do aspirador. Fazer a substituição do aspirador de fumos imediatamente. Pode ser nocivo à saúde fazer funcionar a estufa sem o aspirador.	
	Fixação da manga de reforço obstruída	Limpar o furo da manga de reforço.	
	Pressostato defeituoso	Substituir o pressostato.	
	Placa eletrónica defeituosa	Substituir a placa eletrónica.	
	Comprimento excessivo da chaminé	Consultar um Técnico especializado em instalação de chaminés e verificar se a chaminé de descarga corresponde às normas: ver CONDUTA DE EVACUAÇÃO DE FUMOS pág. 43.	
	Condições meteorológicas desfavoráveis	Em caso de vento forte pode dar-se uma pressão negativa na chaminé. Verificar e voltar a acender a estufa.	
AL 9 - PORTA ABERTA	A porta à prova de fogo não está fechada corretamente	fechar a porta à prova de fogo corretamente e verificar se as juntas não estão deterioradas.	
	Microinterruptor da porta à prova de fogo em falha ou defeituoso	Substituir o microinterruptor da porta à prova de fogo.	









15.2 RESOLUÇÃO DOS PROBLEMAS



















Antes de cada teste e/ou intervenção do Técnico Autorizado, o mesmo tem o dever de verificar se os parâmetros da placa eletrónica correspondem à tabela de referência em sua posse.



Em caso de dúvidas acerca da utilização da estufa, contactar SEMPRE o Técnico Autorizado para evitar danos irreparáveis.

PROBLEMA	CAUSA	SOLUÇÃO	INTERVENÇÃO
O ecrã de controlo não se acende	A estufa está sem alimentação	Verificar se a ficha está ligada à rede.	
	Fusível de proteção da placa está queimado	Substituir o fusível de proteção na placa (4A-250V).	
	Ecrã de controlo defeituoso	Substituir o ecrã de controlo.	
	Cabo flat defeituoso	Substituir o cabo flat-	
	Placa eletrónica defeituosa	Substituir a placa eletrónica.	
Não chegam pellets à câmara de combustão	Reservatório vazio	Encher o reservatório.	
	Rosca sem fim bloqueada por um objeto estranho (tipo pregos)	Limpar a rosca sem fim.	
	Motorreductor de rosca sem fim quebrado	Substituir o motorreductor.	
	Verificar no ecrã que não esteja nenhum "ALARME ACTIVADO"	Fazer a revisão da estufa.	

PROBLEMA	CAUSA	SOLUÇÃO	INTERVENÇÃO
O fogo apaga e a estufa para.	Reservatório vazio	Encher o reservatório.	
	Rosca sem fim bloqueada por um objeto estranho (tipo pregos)	Limpar a rosca sem fim.	
	Pellets fora de prazo	Usar outro tipo de pellets.	
	Valor de carregamento pellets demasiado baixo "fase 1"	Regular a carga de pellets.	
	Verificar no ecrã que não esteja nenhum "ALARME ACTIVADO"	Fazer a revisão da estufa.	
Estufa em regime e mensagem no ecrã "LIMPEZA BRASEIRO"	Limpeza de braseiro automática	A estufa vai ao mínimo, aspiração de fumos ao máximo. NENHUM PROBLEMA!	
As chamas apresentam-se fracas e alaranjadas, os pellets não se queimam corretamente e o vidro suja-se de negro.	Insuficiente ar de combustão	Controlar o seguinte: eventuais obstruções para a entrada de ar comburentes pela parte traseira ou por debaixo da estufa; furos obstruídos da grelha do braseiro e/ou compartimento do braseiro com cinzas excessivas; limpar as pás e a voluta do aspirador.	
	Descarga obstruída	A chaminé de descarga está parcialmente ou totalmente obstruída. Chamar um Técnico especializado em instalação de chaminés para que faça uma verificação da descarga da estufa até ao chapéu. Fazer imediatamente a limpeza.	
	Estufa entupida	Fazer a limpeza interna da estufa.	
	Aspirador de fumos estragado	Os pellets podem-se queimar também graças à depressão da conduta de evacuação de fumos sem auxílio do aspirador. Fazer a substituição do aspirador de fumos imediatamente. Pode ser nocivo à saúde fazer funcionar a estufa sem o aspirador de fumos.	
O ventilador permutador continua a girar também se a estufa se arrefeceu.	Sonda temperatura de fumos defeituosa	Substituir a sonda de fumos.	
	Placa eletrónica defeituosa	Substituir a placa eletrónica.	
Cinzas em torno da estufa	Juntas da porta defeituosas ou estragadas	Substituir as juntas	
	Tubos do canal de fumo não vedados	Consultar um Técnico Especializado em instalação de chaminés que fará imediatamente a selagem das conexões com silicone a altas temperaturas e/ou a substituição dos tubos, utilizando materiais conformes às normas em vigor. A canalização dos fumos não hermética pode provocar danos à saúde.	

PROBLEMA	CAUSA	SOLUÇÃO	INTERVENÇÃO
Estufa em regime e mensagem no ecrã "TRABALHO, MODULA"	Temperatura ambiente alcançada	A estufa está ao mínimo NENHUM PROBLEMA!	
Estufa em regime e mensagem no ecrã "TEMP.MAX FUMOS"	Temperatura limite de saída de fumos alcançada	A estufa está ao mínimo. NENHUM PROBLEMA!	
Estufa em regime e mensagem no ecrã "SERVICE"	Aviso de manutenção regular (sem bloquear)	Ter expirado horas de funcionamento estabelecidas antes da manutenção (escrito piscando SERVICE). Chamar o centro de serviço.	

16 DADOS TÉCNICOS

16.1 INFORMAÇÕES PARA A AS REPARAÇÕES

Estão apresentadas a seguir algumas indicações que o Técnico Autorizado deve seguir para aceder às partes mecânicas da estufa.

- Para a substituição dos fusíveis na tomada elétrica que se encontra sob da estufa, usar uma chave de fenda como alavanca na porta (ver **Fig. 51** **pág. 72**) e extrair os fusíveis a mudar.



Fig. 51 - Porta com fusíveis a remover

Fazer o seguinte:

- Removendo o painel esquerdo pode-se ter acesso aos seguintes componentes: encaixe do tubo de silicone do pressostato, aspirador de fumos e ventilador ambiente.
- Removendo o painel direito pode-se ter acesso aos seguintes componentes: sonda ambiente, motorreductor, rearmação manual do interruptor térmico.
- Removendo o painel de inspeção do vão elétrico pode-se ter acesso aos seguintes componentes: pressostato, sonda térmica, placa eletrónica e vela de ignição.
- Voor de vervanging en/of de reiniging van de transportschroef voor het laden met pellets dient men de drie bouten van de reductiemotor los te schroeven en de reductiemotor los te halen. Draai de twee schroeven onder de motorreductor van de transportschroef los, verwijder de handbescherming binnenin de voorraadbak en schroef vervolgens de bout binnenin de transportschroef los.
- Ga voor de hermontage in omgekeerde volgorde te werk.

16.2 CARACTERÍSTICAS

DESCRIÇÃO	LEAN PLUS 9 kW
LARGURA	93,2 cm
PROFUNDIDADE	26,3 cm
ALTURA com suporte	116,6 cm
PESO com suporte	125 kg
POTÊNCIA TÉRMICA INTRODUZIDA (Mín/Máx)	2,6 - 9,8
POTÊNCIA TÉRMICA NOMINAL (Min/Max)	2,4 - 9 kW
EFICIÊNCIA (Min/Max)	92 - 92,5 %
TEMPERATURA DE FUMOS (Mín/Máx)	82 - 155 °C
CAPACIDADE MÁXIMA DOS FUMOS (Mín/Máx)	3,3 - 5,63 g/s
EMISSÕES CO (13% O ₂) (Min/Max)	0,027 - 0,008 %
EMISSÕES OGC (13% O ₂) (Min/Max)	3 - 1 mg/Nm ³
EMISSÕES NO _x (13% O ₂) (Max)	129 mg/Nm ³
CONTEÚDO médio de PÓS a 13% O ₂ (Max)	2 mg/Nm ³
DEPRESSÃO CHAMINÉ (Min/Max)	10 - 11 Pa
DISTÂNCIA MÍNIMA de segurança de materiais inflamáveis	300 mm
EM CONDUTA DE EVACUAÇÃO DE FUMOS PARTILHADA	NÃO
DIÂMETRO DE DESCARGA DE FUMOS	Ø80 mm
COMBUSTÍVEL	Pellet Ø6-7 mm
PODER CALORÍFICO DOS PELLETS	5 kWh/kg
HUMIDADE PELLETS	≤ 10%
VOLUME AQUECÍVEL 18/20°C Coef. 0,045 kW (Min/Max)	58 - 216
CONSUMO HORÁRIO (Min/Max)	0,5 - 1,97 kg/h
CAPACIDADE DO RESERVATÓRIO	18 kg
AUTONOMIA (Min/Max)	36 - 9 h
ALIMENTAÇÃO	230 V - 50 Hz
POTÊNCIA ABSORVIDA (Max)	350
POTÊNCIA ABSORVIDA RESISTÊNCIA DO ACENDEDOR	300 W
TOMADA DE AR EXTERNO MÍNIMA (secção útil final)	80 cm ²
ESTUFA COM CÂMARA ESTANQUE	NÃO
TOMADA DE AR EXTERNO PARA CÂMARA ESTANQUE	-

**ESTUFAS DE PELLET · ESTUFA DE LEÑA · COCINAS DE LEÑA
TERMOESTUFAS · ESTUFAS INSERTABLES**

**ESTUFAS A PELLETS · ESTUFAS A LENHA · FOGÕES A LENHA
THERMOESTUFAS · LAREIRAS A PELLETS**

CADEL srl

FREEPOINT by Cadel

Via Foresto Sud, 7
31025 Santa Lucia di Piave (TV) - ITALY

tel. +39.0438.738669

fax +39.0438.73343

www.cadelsrl.com



890140280

Partner of:



Rev.02 - 2014