EN

PELLET STOVE

INSTALLATION, USE AND MAINTENANCE MANUAL

NL

PELLETKACHEL

HANDLEIDING VOOR INSTALLATIE, GEBRUIK EN ONDERHOUD



NICE - MIRIAM - CRISTAL - PRETTY - KRISS - MARY - TECNA - EVO







Summary

1	MANUAL SIMBOLOGY	3	13.1	INTRODUCTION	22
2	DEAR CUSTOMER	3	13.2	"BLACK OUT" ALARM	22
3	CAUTIONS	3	13.3	"EXHAUST PROBE" ALARM	23
4	SAFETY REQUIREMENTS	4	13.4	"HOT EXHAUST" ALARM.....	23
5	WARRANTY CONDITIONS	5	13.5	"FAN FAILURE" ALARM	23
6	SPARE PARTS	6	13.6	"FAILED IGNITION" ALARM.....	23
7	WARNINGS FOR THE CORRECT DISPOSAL OF THE PRODUCT	6	13.7	"NO PELLET" ALARM.....	23
8	PACKAGING AND HANDLING	6	13.8	"THERMAL SAFETY" ALARM	23
8.1	PACKAGING	6	13.9	"FAILURE DEPRESS" ALARM.....	23
8.2	STOVE HANDLING	6	14	MAINTENANCE	23
9	CHIMNEY FLUE	6	14.1	INTRODUCTION	23
9.1	INTRODUCTION	6	14.2	BURNING POT AND ASH TRAY CLEANING	24
9.2	CHIMNEY FLUE.....	7	14.3	HOPPER AND AUGER CLEANING	24
9.3	TECHNICAL FEATURES	7	14.4	FUME CHAMBER CLEANING	25
9.4	HEIGHT-DEPRESSION	8	14.5	FUME CONDUIT CLEANING	25
9.5	MAINTENANCE.....	8	14.6	FUME FAN CLEANING	26
9.6	CHIMNEY POT.....	8	14.7	FUME PASSAGES CLEANING	26
9.7	CHIMNEY COMPONENTS	9	14.8	FUME PIPES ANNUAL CLEANING	27
9.8	EXTERNAL AIR INLET.....	9	14.9	GENERAL CLEANING	27
9.9	CHIMNEY FLUE CONNECTION	10	14.10	CLEANING OF PAINTED METAL PANELS	27
9.10	EXAMPLES OF CORRECT INSTALLATION.....	11	14.11	CLEANING OF CERAMIC AND STONE PANELS	27
10	FUEL	12	14.12	GASKET REPLACEMENT	27
10.1	FUEL	12	14.13	GLASS CLEANING	27
11	INSTALLATION	13	15	IN CASE OF ANOMALY	28
11.1	INTRODUCTION	13	15.1	ALARMS	28
11.2	OVERALL DIMENSIONS	13	15.2	PROBLEM SOLVING	31
11.3	GENERAL INSTALLATION.....	14	16	TECHNICAL DATAS	33
11.4	SIDE PANEL ASSEMBLY	14	16.1	REPAIR INFORMATION	33
11.5	SIDES DISASSEMBLY (TECNA MODEL)	15	16.2	FEATURES	34
11.6	ELECTRIC CONNECTION	16			
11.7	CONNECTION TO THE EXTERNAL THERMOSTAT	16			
11.8	VENTILATION	17			
12	USE	17			
12.1	INTRODUCTION	17			
12.2	CONTROL PANEL	17			
12.3	USER MENU	18			
12.4	START UP	19			
12.5	STOVE ADJUSTMENT	19			
12.6	AIR REGULATOR	19			
12.7	FAILED IGNITION.....	20			
12.8	POWER FAILURE	20			
12.9	TEMPERATURE SETTING	20			
12.10	FUME TEMPERATURE	20			
12.11	SWITCHING OFF	20			
12.12	CLOCK SETTING	20			
12.13	DAILY PROGRAMMING	21			
12.14	WEEKEND PROGRAMMING.....	21			
12.15	WEEKLY PROGRAMMING	21			
12.16	PELLET SUPPLY	22			
12.17	REMOTE CONTROL	22			
13	SAFETY SYSTEM	22			

1 MANUAL SIMBOLOGY

- The icons with the stylized figures indicates whom the subject dealt in the paragraph is addressed to (between the User and/or the Authorized Technician and/or the Specialized Stove-repairer).
- WARNING symbols indicates an important note.

	USER
	AUTHORISED TECHNICIAN (ONLY to interpret or the Stove-manufacturer or the Authorized Technician of Technical Assistance Service approved by the Stove-manufacturer)
	SPECIALIZED STOVE-REPAIRER
	CAUTION: READ CAREFULLY THE NOTE
	CAUTION: DANGER OR IRREVERSIBLE DAMAGE POSSIBILITY

2 DEAR CUSTOMER

- Our products are designed and manufactured in compliance with standards EN 13240 for wood stoves, EN 14785 for pellet stoves, EN 13229 for fire places, EN 12815 for wood cooker stoves, C.P.R. 305/2011 for manufacturing products, Re n.1935/2004 for materials and objects which are in contact with foods, Dir. 2006/95/CEE for low tension, Dir.2004/108/EC for Electromagnetic compatibility.
- Read carefully the instruction contained in this manual to obtain the best efficiency.
- This instruction manual is an integral part of the product: make sure it is delivered with the appliance also in case of sold to others. In case of loss please ask a copy to your local Technical Assistance Service.



In Italy biomass system installation below 35 kW must comply with MD 37/08. Every qualified installer who own these requirements, has to issue the certificate of conformity for the installed system ("system" means: stove + chimney + air inlet).

- According to (EU) No. 305/2011 regulation, the " Declaration of Performance" is available online at the web sites www.cadelsrl.com / www.free-point.it.

3 CAUTIONS

- All the pictures carried in this manual are only for indicative and explanatory purpose and could therefore slightly differ from your appliance.
- The referring appliance is those you purchased.
- In case of doubts or difficulties in the comprehension or for problems not described in this manual, please promptly contact your distributor or installer.

4



SAFETY REQUIREMENTS



- Installation, electrical connection, functional verification and maintenance must only be performed by qualified or authorised personnel.
- Live electrical parts: disconnect the product from the 230V power supply before performing any maintenance operation. Only power the product after completing assembly.
- Special maintenance must only be performed by authorised and qualified personnel.
- All local regulations, including those referring to national European standards, must be respected during appliance installation.
- The manufacturer declines any responsibility in case of installation which are not in compliance with current regulations, in case of a wrong room ventilation system, in case of an electric connection which is not in compliance with regulations and in case of a wrong use of the appliance.
- It is forbidden to install the stove in bedrooms, bathrooms and in rooms used for storing combustible materials and in one-room flats.
- The installation in one-room flats is allowed if they are in sealed chamber.
- In any case the stove must not be installed in rooms where it can get in touch with water or water splashes because this can cause burn hazards and short-circuit.
- Please check that the floor has an adequate load capacity. If the existing one does not satisfy this requirement, appropriate measure should be provided (for example a plate for distributing the load).
- For safety fire regulations the distances from flammable or sensible to heat objects (sofas, pieces of furniture, wooden covering, etc...) must be respected.
- If there are highly flammable objects (curtains, fitted carpet, etc...), all these distances must be further increased with 1 meter.
- The electrical cable must not get in touch with the fume exhaust pipe and nor with every other part of the stove.
- The user, or whoever is operating the product, must read and fully understand the contents of this installation and use guide before performing any operation. Errors or incorrect settings can cause hazardous conditions and/or poor operation.
- The type of fuel to use is only the pellets.
- Do not use the appliance as waste incinerator.
- Do not place laundry on the product to dry. Any clothes horses or similar objects must be kept at a safe distance from the product. Fire hazard.
- It is forbidden to operate the product with the door open or the glass broken.
- It is forbidden to modify the appliance without authorization.
- Do not use flammable liquids during the ignition (alcohol, petrol, oil, etc...).
- After a failed ignition the burning pot must be empty from the amassed pellets, before starting the stove up again.
- The pellet hopper must always be closed with its own lid.
- Before of every intervention leave the fire completely extinguish till the cooling and always disconnect the plug from the electric socket.
- This appliance can be used by children aged from 8 years and above and persons with reduced physical, sensory or mental capabilities or lack of experience and knowledge if they have been given supervision or instruction concerning use of the appliance in a safe way and understand the hazards involved. Children shall not play with the appliance. Cleaning and user maintenance shall not be made by children without supervision.
- Packaging are not toys and could cause suffocation or strangulation and other health hazards! People (children included) with reduced mobility, psychological diseases or without experience and knowledge must be kept away from packaging. The stove is not a toy.
- Children must be constantly overseen in order to assure that they do not play with the appliance.

- During its running, the stove reaches high temperatures: keep away children and animals and for your safety please use appropriate fireproof devices, such as heat-protecting gloves.
- If the auger is blocked by a foreign object (for example: nails), and if it needs to be cleaned, do not remove the hand rejector and do not touch the auger. Please contact the Technical Assistance service.
- The hand rejector can be removed exclusively by an authorized technician.
- The chimney flue must be cleaned, since the soot and unburnt oil deposits reduce its section so blocking the draught. In great quantities they can flare up.
- If the pellets are of bad quality (if contains sizing agents, oils, varnishes, plastic remains or if it is mealy), deposits will form along pellets drop pipe during the running. When the stove is switched off, these remains could form little hot coals that rising along the pipe could reach the pellets on the hopper burning them and creating a thick and harmful smoke inside the room. Please always keep the hopper closed with its own lid. If the pipe is sooty, please clean it.
- In case it would be necessary to extinguish the fire emitted by the stove or by the chimney flue, use a fire-extinguisher or contact the firemen. Do not use water to extinguish the fire inside the burning pot.

5 WARRANTY CONDITIONS

The company guarantees the product, **with the exception of elements subject to normal wear** listed below, for a period of **2 (two) years** from the date of purchase attested by:

- a document to serve as proof of purchase (invoice and/or receipt) that shows the name of the vendor and the date on which the purchase was made;
- forwarding of the completed certificate of guarantee within 8 days of purchase.

Furthermore, the product must be installed and started by specialised personnel who must, where provided, issue a declaration of conformity of the plant and of the proper functioning of the product, for the warranty to be valid and effective.

We recommend testing the product before completion with the relative finishes (claddings, painting of walls, etc.). Installations not meeting the current standards, improper use and lack of maintenance as expected by the manufacturer, void the product warranty.

The guarantee is valid on the condition that the instructions and warnings contained in the use and maintenance manual are observed, and therefore the product is used correctly.

The replacement of the entire system or the repair of one of its components does not extend the guarantee period, and the original expiry date remains unchanged.

The guarantee covers the replacement or free repair **of parts recognised as being faulty at source due to manufacturing defects**.

To benefit from the guarantee, in the event of a fault, the customer must have the guarantee certificate and present it with the proof of purchase document to the Technical Assistance Office.

The guarantee does not cover malfunctions and/or damage to the appliance that arise due to the following causes:

- Damage caused during transportation or relocation.
- All parts that develop faults due to negligence or improper use, incorrect maintenance, installation that does not comply with the manufacturer's instructions (always refer to the installation and use manual provided with the appliance).
- Incorrect dimensioning with regards to the use or faults in the installation or failure to adopt the necessary devices to guarantee proper execution.
- Improper overheating of the equipment, use of fuels not conforming to the types and quantities indicated in the instructions provided.
- Further damage caused by incorrect user interventions in an attempt to fix the initial fault.
- Worsening of the damage due to the continued use of the equipment by the user, once the defect has been noticed.
- In the presence of a boiler, any corrosions, incrustations or breaks caused by water flow, condensation, hardness or acidity of the water, improperly performed descaling treatments, lack of water, mud or limescale deposits.
- Inefficiency of chimneys, flues or parts of the plant affecting the equipment.
- Damage caused by tampering with the appliance, atmospheric agents, natural disasters, vandalism, electrical discharges, fires, faults in the electric and/or hydraulic system.
- Failure to have the stove cleaned on an annual basis by an authorised technician or qualified personnel will result in the loss of the warranty.

Also excluded from this guarantee are:

- Parts subject to normal wear such as gaskets, glass, claddings and cast iron grids, painted, chrome-plated or gilded parts, handles and electric cables, bulbs, indicator lights, knobs, all parts which can be removed from the hearth.
- Variations in colour of the painted or ceramic/serpentine parts and craquelure ceramics as they are natural characteristics of the material and product use.
- Masonry work.
- Plant parts (if present) not supplied by the manufacturer.

Any technical interventions on the product to eliminate the above-said defects and consequent damages must

be agreed upon with the Technical Assistance Centre, who reserves the right to accept the relative appointment or not. However, said interventions will not be carried out under warranty but as technical assistance to be granted at part of any eventual and specific agreed conditions and in accordance with the fee in force for the work to be carried out.

The user will also be charged for any costs incurred to remedy the incorrect technical interventions, tampering or damage to the appliance, not attributable to original faults.

Save for the legal or regulatory limits, the guarantee does not cover the containment of atmospheric and acoustic pollution.

The company declines all liability for any damage which may be caused, directly or indirectly, to persons, animals or objects as a consequence of non compliance with any prescription specified in the manual, especially warnings regarding installation, use and maintenance of the appliance.

6 SPARE PARTS

For each repair or adjustment which should be necessary, please contact the dealer where you purchased your stove or your nearest Technical Assistance Service, specifying:

- Appliance model
- Serial number
- Type of problem

Use only original spare parts which you can find at our Technical Assistance Services.

7 WARNINGS FOR THE CORRECT DISPOSAL OF THE PRODUCT

The owner is the sole party responsible for demolishing and disposing of the product. This must be performed in compliance with laws related to safety and environmental protection in force in his/her country.

At the end of its working life, the product must not be disposed of as urban waste.

It must be taken to a special differentiated waste collection centre set up by the local authorities or to a retailer that provides this service.

Separating and recycling prevents potential negative effects on the environment and health (often caused by inappropriately disposing of product parts). It also allows materials to be recovered in order to obtain significant savings in energy and resources.

8 PACKAGING AND HANDLING



8.1 PACKAGING

- The packaging is made up of recyclable cardboard boxes according to RESY standards, recyclable expanded polystyrene inserts and wooden pallets.
- All packaging materials can be re-used for a similar use or eventually discharged as waste assimilable to the municipal solid ones, in accordance with current regulations.
- After having removed the packaging please assure you about the integrity of the product.

8.2 STOVE HANDLING

Both whether the stove is packed or not it is necessary to observe the following instructions for handling and transporting the stove from its sale point to its installation point and for any future movements:

- The stove must be handled with idoneous means paying attention to the existing safety regulations;
- do not turn the stove upside down and/or upset it on one side, but keep it in vertical position or as accorded with the constructor instructions;
- if the stove is made up of ceramic, stone, glass or any particularly fragile material components, all must be moved with the utmost care.

9 CHIMNEY FLUE



9.1 INTRODUCTION

This chapter about the Chimney Flue has been drawn up in cooperation with Assocosma (www.assocosma.org) and is based on European Standards (EN 15287 - EN 13384 - EN 1856 - EN 1443 - UNI 10683:2012).

It provides instructions for a good and correct execution of the chimney flue but it does not absolutely replace the current standards which the qualified manufacturer/installer should comply with.



Please check with your local authorities if exists any restrictive regulation which regards the combustible air inlet, the fumes exhaust system, the chimney flue and the chimney pot.

The company declines any responsibility regarding the bad running of the stove if it is due to the use of a no

correctly dimensioned chimney flue which does not respect current regulations.

9.2 CHIMNEY FLUE

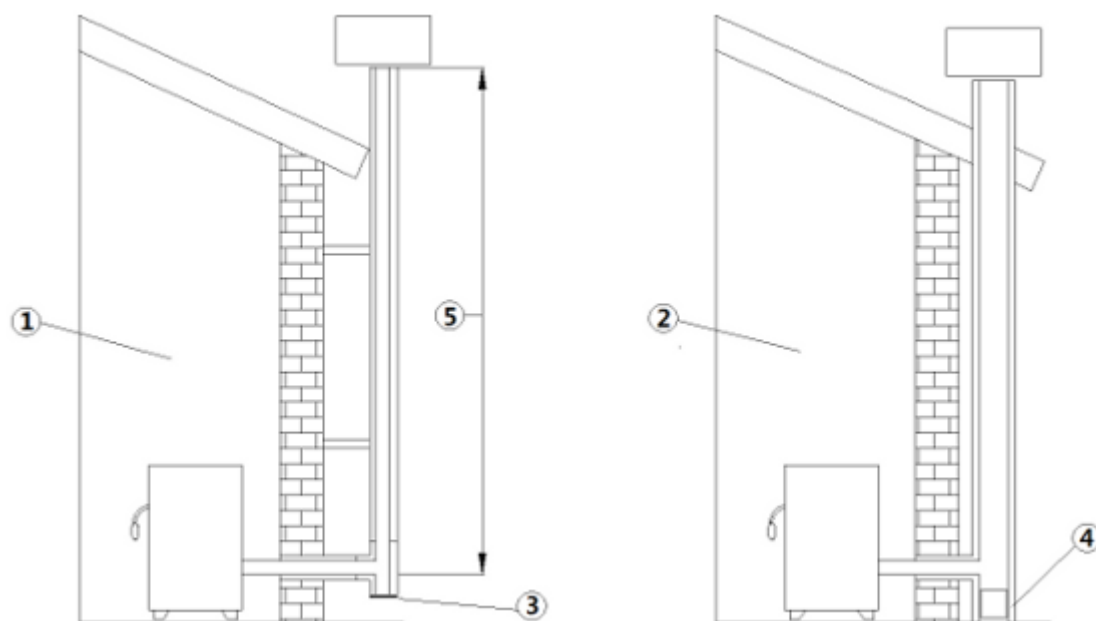

Fig. 1 - Chimney Flues

LEGEND	Fig. 1 page 7
1	Chimney flue with insulated stainless-steel pipes
2	Chimney flue on the existing chimney
3	Inspection plug
4	Inspection door
5	$\geq 3,5$ mt

- The chimney flue or chimney is of great importance for the correct running of the heating appliance.
- It is fundamental that the chimney flue is perfectly built and always maintained with a perfect efficiency.
- The chimney flue must be sole (see **Fig. 1 page 7**) with insulated stainless-steel pipes (1) or installed on the existing chimney flue (2).
- Both this solutions must be endowed with an inspection plug (3) and/or an inspection door (4).

9.3 TECHNICAL FEATURES

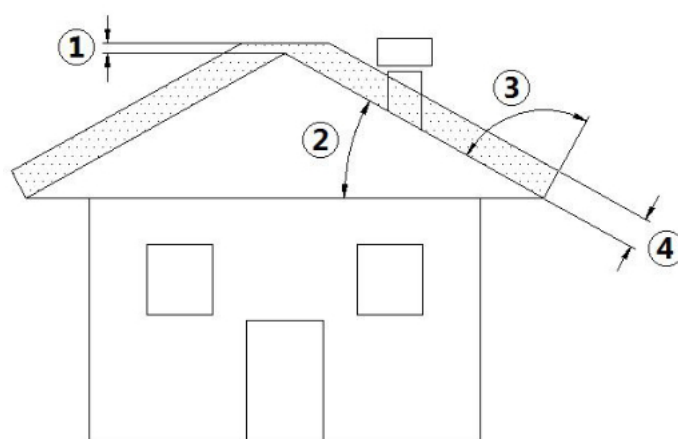

Fig. 2 - Inclined roof

LEGEND	Fig. 2 page 7
1	Height over the ridge of the roof = 0,5 mt
2	Roof inclination $\geq 10^\circ$
3	90°
4	Measured distance at 90° from the roof surface = 1,3 mt

- The chimney flue must be sealed from fumes.
- It must have a vertical run without narrowing. It must be realized with fume and condensation resistant materials with thermal insulation and able to last against usual mechanical stresses.



It must be insulated to avoid condensation and to reduce fume cooling effects.

- The stove must be spaced out from fuels or flammable materials with an air gap or with insulating materials. Check the distance with the chimney manufacturer.
- The chimney entrance must be placed in the same room where the appliance is installed or otherwise in the adjacent room and it must be provided with a solid and condensation collection chamber under the entrance, accessible through the sealed metal gate.
- Auxiliary exhaust fans cannot be installed neither along the chimney nor on the chimney pot.
- The inner section of the chimney flue can be round (the best one) or square and the jointed sides must have a minimum radius of 20 mm.
- The section dimension must be minimum $\varnothing 120$ mm and maximum $\varnothing 180$ mm.
- Made the efficiency of the chimney flue overhauled by an expert stove-repairer and if necessary cover the chimney flue with materials in compliance with current regulations.
- The flue system must be placed on the roof.
- The chimney flue must be provided CE in accordance with EN 1443 regulation. Please find attached an example of label:



Fig. 3 - Example of label

9.4 HEIGHT-DEPRESSION

The depression (draught) of a chimney flue depends also on its height. Check the depression with the values provided at **FEATURES page 34**. Minimum height 3,5 meters.

9.5 MAINTENANCE

- The fumes extraction pipes (fumes conduit + chimney flue + chimney pot) must always be cleaned, scrubbed and checked by an expert stove-repairer, in compliance with current regulations, with the instructions of the stove-manufacturer and the directives of your insurance company.
- In case of doubts, please follow the most restrictive regulations.
- Have your chimney flue and chimney pot checked and cleaned by an expert chimney sweep at least once a week. The chimney sweep has to release a written declaration about the security of the system.
- Not cleaning compromise safety.

9.6 CHIMNEY POT

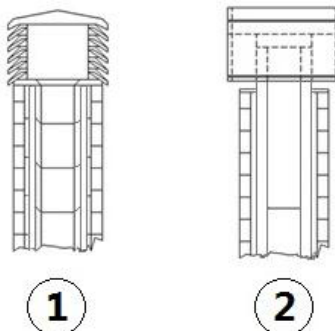

Fig. 4 - Anti-wind chimney pots

The chimney pot is important for the correct running of the heating appliance:

- We recommend using an anti-wind chimney pot, see **Fig. 4 page 8**.
- The hole width for fumes exhaust must be the double of the chimney flue width and fitted in a way that the fume exhaust is assured also in case of wind.
- It should prevent the infiltration of rain, snow and animals.

- The outlet height in the atmosphere must be away from the reflux area caused by the roof structure or by obstacles laying nearby (see Fig. 2 page 7).

9.7 CHIMNEY COMPONENTS

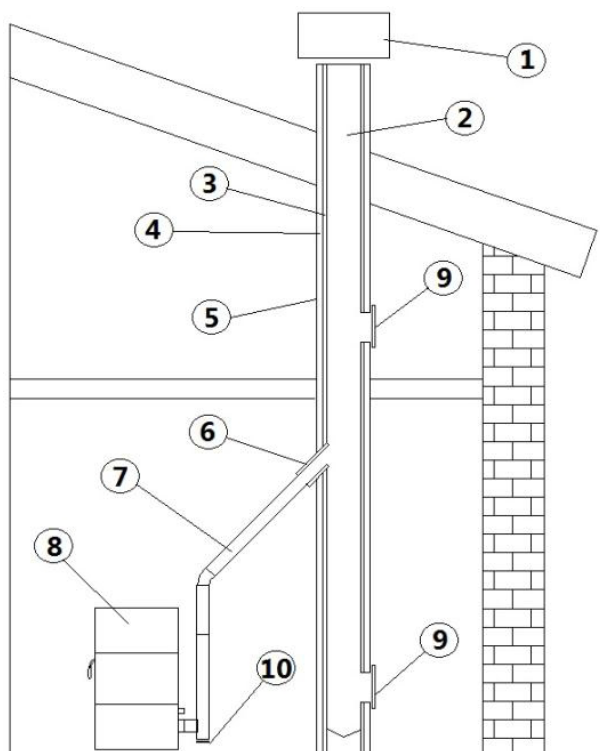

Fig. 5 - Chimney components

LEGEND	Fig. 5 page 9
1	Chimney pot
2	Fume outlet
3	Chimney flue
4	Thermal insulation
5	External wall
6	Chimney union
7	Fume pipe
8	Heat generator
9	Inspection door
10	T-union with inspection plug

9.8 EXTERNAL AIR INLET

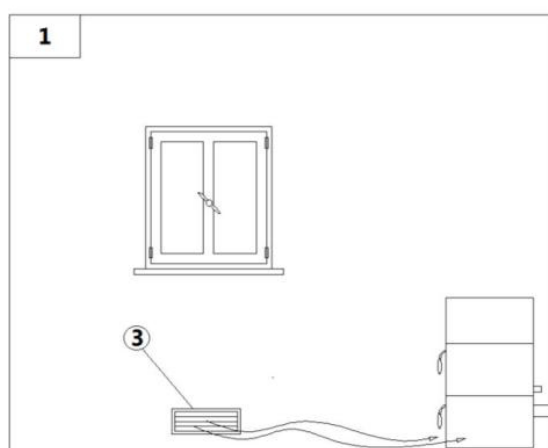

Fig. 6 - Direct air inflow

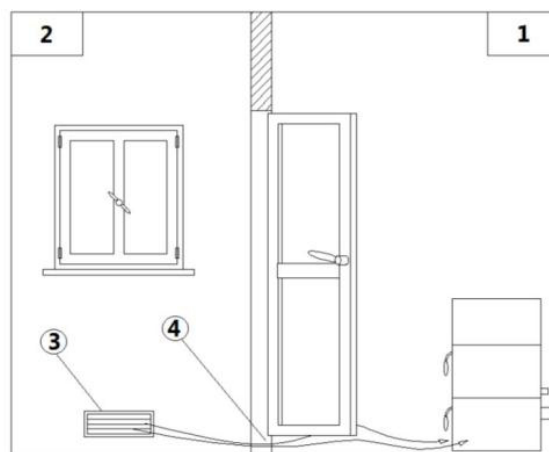

Fig. 7 - Indirect air inflow

LEGEND Fig. 6 page 9 - Fig. 7 page 9

1	Room to ventilate
---	-------------------

LEGEND Fig. 6 page 9 - Fig. 7 page 9

2	Adjacent room
3	External air inlet
4	Cleft under the door

- The room must be endowed with an external air recycling for a good climate in your ambient.
- The air inflow from outside to the inner occurs directly, through an opening on the external wall of the room (see **Fig. 6 page 9**); otherwise it occurs indirectly by air suction from rooms adjacent to the one to ventilate (see **Fig. 7 page 9**).
- Bedrooms, garages, and store of flammable materials are excluded.
- The air inlet should have a total net surface of 80 sqcm²: the aforesaid surface is to widen if inside the room there are other activated appliances (for example: electric ventilators for foul air suction, cooker hoods, other stoves, etc...) which depress the environment.
- At switched on appliance it is necessary to check that the pressure fall between the room and the outside does not exceed 4,0 Pa value: if necessary widen the air inlet (EN 13384).
- The air inlet must be realized at a height close to the floor with an external grid against birds. In such a way it cannot be obstructed by any object.
- In case of installation with sealed-chamber the air inlet is not necessary.

9.9 CHIMNEY FLUE CONNECTION

Your pellet stove works through a fume draught forced by a fan. It is obligatory to check that all pipes are realized in compliance with the following regulation on material selection: EN 1856-1, EN 1856-2 e UNI/TS 11278. All must be effected by specialized personnel or companies as provided by UNI 10683:2012.

- The connection between the appliance and the chimney flue should be short in order to favor the draught and to avoid condensation in the pipes.
- The fume conduit should be equivalent or longer than the outlet joint ones (Ø 80 mm).
- Some stove models are endowed with a lateral and/or back exhaust. Check that the unused exhaust is sealed with the plug given with standard equipment.

SYSTEM TYPE	Ø80 mm PIPE	Ø100 mm PIPE
Minimum vertical length	1,5 mt	2 mt
Maximum length (with 1 union)	6,5 mt	10 mt
Maximum length (with 3 unions)	4,5 mt	8 mt
Maximum number of unions	3	3
Level section (minimum inclination 3%)	2 mt	2 mt
Installation at a height above 1200 m a.s.l.	NO	Obligatory

- Use a plate pipe for stoves of Ø80 mm or Ø100 mm depending on the type of system and with silicone gaskets.
- It is forbidden to use metal, fibre cement or aluminium flexible pipes.
- For change of direction it is obligatory always to use a union (with angle > 90°) with inspection plug which enables an easy periodic cleaning of the pipes.
- Please assure you that after the cleaning the inspection plugs are sealed with its efficient gasket.
- It is forbidden to connect more appliances to the same fume conduit.
- It is forbidden to convey in the same fume conduit exhausts from overhanging cooker hoods.
- It is forbidden to exhaust flue gases directly from the wall towards the outside and closed spaces also at open top.
- It is forbidden to connect any other appliance (wood stoves, cooker hoods, boilers, etc...).
- The fume conduit must be placed at a distance of minimum 500 mm from flammable or heat-susceptible components.

9.10 EXAMPLES OF CORRECT INSTALLATION

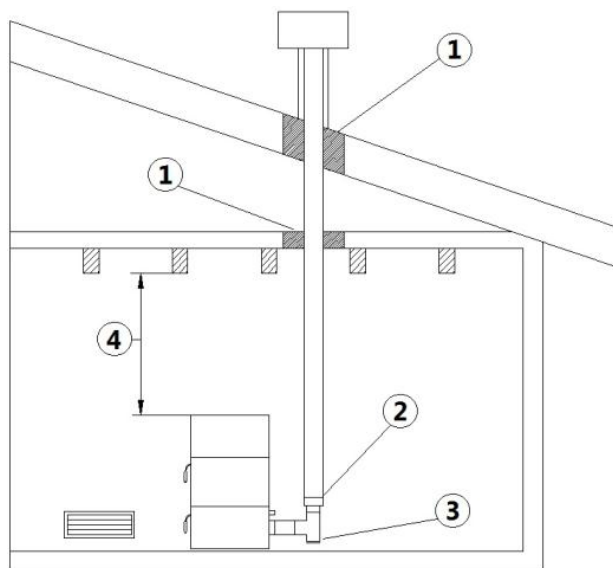

Fig. 8 - Example 1

LEGEND Fig. 8 page 11

1	Insulating material
2	Reduction from $\varnothing 100$ to $\varnothing 80$ mm
3	Inspection plug
4	Minimum safety distance = 0,5 mt

- Chimney flue installation $\varnothing 120$ mm with an enlarged drilling for pipe transit.

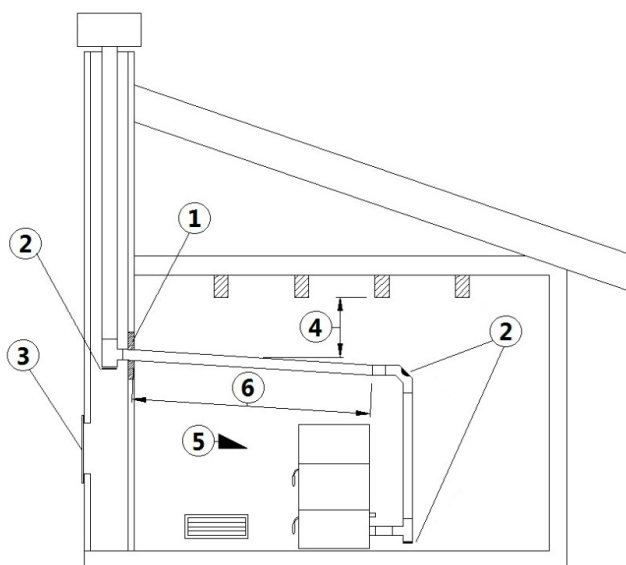

Fig. 9 - Example 2

LEGEND Fig. 9 page 11

1	Insulating material
2	Inspection plug
3	Chimney inspection entrance
4	Minimum safety distance = 0,5 mt
5	Inclination $\geq 3^\circ$
6	Level section ≤ 1 mt

- Old chimney flue with an inserted pipe of minimum $\varnothing 120$ mm and with an external door which enables the chimney cleaning.

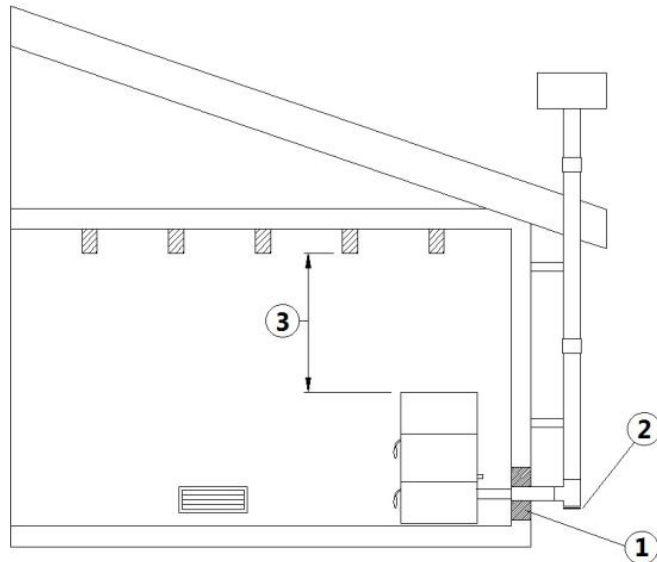

Fig. 10 - Example 3

LEGEND	Fig. 10 page 12
1	Insulating material
2	Inspection plug
3	Minimum safety distance = 0,5 mt

- External chimney flue entirely made up of insulated stainless steel pipes, i.e. with double wall of minimum $\varnothing 120$ mm: all must be firmly attached to the wall. For chimney against wind effects please (see Fig. 4 page 8).
- Ducting system through T-unions which enables an easy cleaning without disassembling the pipes.



We recommend to check with your chimney flue manufacturer the safety distances which must be respected and the type of insulating material. The aforesaid regulations are valid also for holes made on the wall (EN 13501 - EN 13063 - EN 1856 - EN 1806 - EN 15827).

10 FUEL



10.1 FUEL

- Use top-quality pellets because they have influence in the calorific value and in ash remains.
- Pellets features are: dimension $\varnothing 6-7$ mm (D06 Class), maximum lenght 40 mm, calorific value 5kWh/kg, humidity $\leq 10\%$, ash remains $\leq 0,7\%$, they must be correctly pressed and not much mealy, without sizing agents, resins and other additives (it is advisable to use pellets in compliance with the regulation EN14961-2 type ENplus-A1).
- Not adequate pellets cause a bad combustion, a frequent burning pot obstruction and exhaust conduits obstruction. Further it decreases the calorific value, soils the glass and increases consumptions and ash and unburnt granules quantity.



Humid pellets cause a bad combustion and running, so please assure you that they are stored in dry places and far at least one meter from the stove and/or any other source of heat.

- It is advisable to try different type of pellets available on the market and to choose that which gives the best performance.
- The use of bad quality pellets can damage the stove so that the warranty and manufacturer liability fall.
- On all our product are used high-quality materials such as stainless-steel, steel, cast iron, etc... These materials, before being sold on the market, are tested in laboratory, but despite this on the components which enable the pellets flow (auger) there could exist minimum differences in the material used, in roughness and porosity, which could generate usual variations in fuel transportation (pellets), causing a flame raising or drapping with a possible switching off at lower powers.
- Depending on the type of pellets it could be necessary a parameters adjustment, please contact an Authorized Assistance Service.

11 INSTALLATION



11.1 INTRODUCTION

- The assembly position must be chosen depending on environment, outlet, chimney flue.
- Check with local authorities if there are any restrictive regulations which regard the combustible air inlet, room ventilation, fume exhaust system together with chimney flue and chimney pot.
- Check if there is the combustible air inlet.
- Check the probable presence of other stoves or appliances which could depress the room (see **EXTERNAL AIR INLET page 9**).
- Check at switched on stove if there is the presence of CO in the room.
- Check if the chimney has the necessary draught.
- Check if during the fume passage all has been executed in safety (probable fume losses and distances from flammable materials, etc....).
- The installation of the appliance must enable an easy access for appliance, fume exhaust pipes and chimney flue cleaning.
- The installation must enable an easy access to the electric connection plug (see **ELECTRIC CONNECTION page 16**).
- To install more appliances, the external air inlet must be correctly dimensioned (see **EXTERNAL AIR INLET page 9**).

11.2 OVERALL DIMENSIONS

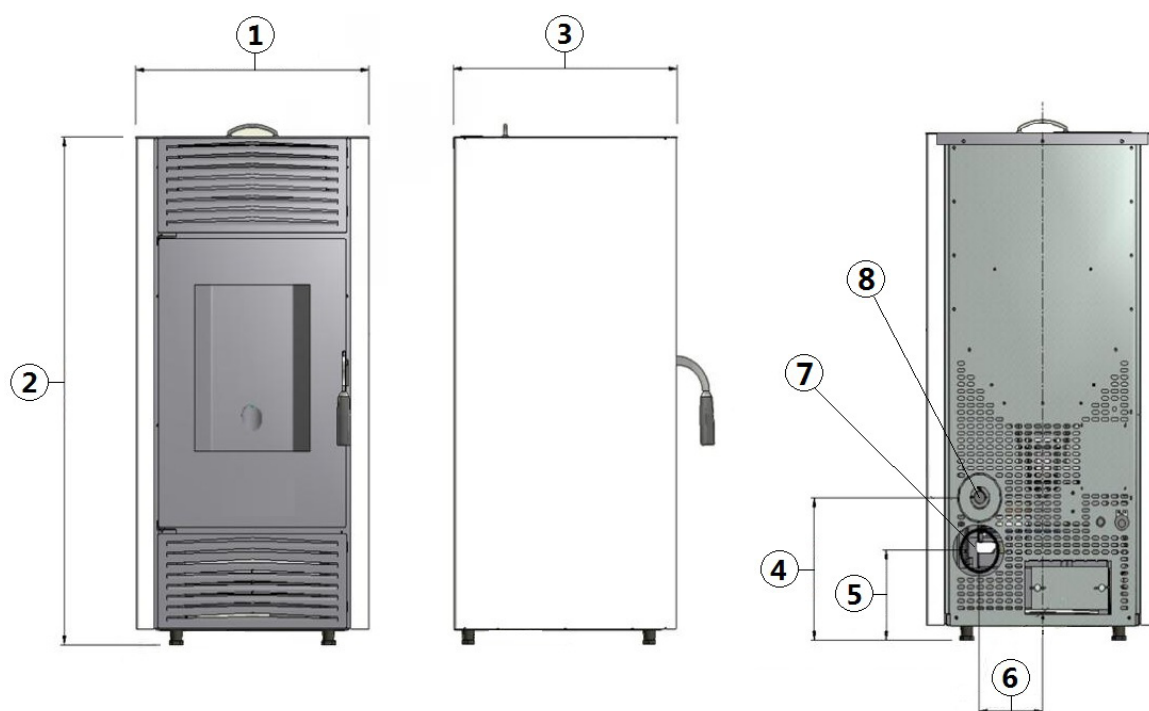

Fig. 11 - General dimensions

LEGEND	Fig. 11 page 13
1	48,6 - 55 -57 cm
2	95 cm
3	46,6 - 47 cm
4	26,5 cm
5	17 cm
6	13,2 cm
7	Exhaust fumes d.8 cm
8	Hole combustion air inlet d.4 cm

11.3 GENERAL INSTALLATION

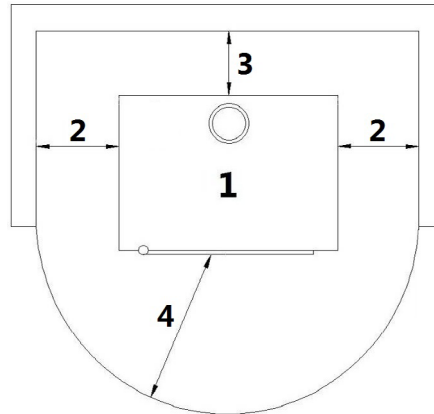

Fig. 12 - General installation

LEGEND	Fig. 12 page 14
1	Stove
2	Minimum lateral distance = 300 mm
3	Minimum rear distance = 200 mm
4	Minimum front distance = 1000 mm

- It is obligatory to install the stove away from walls and/or pieces of furniture, with a minimum air flow of 300 mm on the sides and 200 mm on the back, to enable an efficient appliance cooling and a good distribution of heat in the room (see **Fig. 12 page 14**).
- If the walls are made up of flammable materials, check the safety distances (see **Fig. 12 page 14**).
- At maximum power check that the wall temperature does not ever exceed 80°C. If it would be necessary please install a fire resistant plate on the concerned walls.
- In some countries also masonry load-bearing walls are considered flammable.

11.4 SIDE PANEL ASSEMBLY



Fig. 13 - Upper screws removal



Fig. 14 - Backward screws removal

- Remove the top cover: unscrew the 2 upper screws and the 3 backward screws (see **Fig. 13 page 14** and **Fig. 14 page 14**).



Fig. 15 - Side panel insertion



Fig. 16 - Ceramic panel insertion

- Insert from on high the metal side panels on the appropriate guides getting it slightly course all the way (see **Fig. 15 page 15**).
- Insert from on high the ceramic side panels on the appropriate guides getting it slightly course all the way (see **Fig. 16 page 15**).



Fig. 17 - Coloured side panel insertion

- The narrow side panel is to clasp on the squared holes (see **Fig. 17 page 15**).
- Recompose all.

11.5 SIDES DISASSEMBLY (TECNA MODEL)



Fig. 18 - Remove the screws

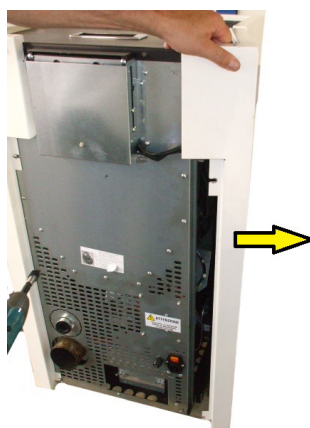

Fig. 19 - Open the side



Fig. 20 - Unhook the side

To access the electric parts, disassemble the rear sides as indicated below:

- Loosen the 4 rear screws (refer to **Fig. 18 page 15**).
- Open the side as indicated in the photo (refer to **Fig. 19 page 15**).
- Unhook the side by pushing upwards (refer to **Fig. 20 page 15**).



Fig. 21 - Unhook the side



Fig. 22 - Extract sides: phase 1



Fig. 23 - Extract sides: phase 2

To access the spark plug and exhaust engine, disassemble the front sides as indicated below:

- Unhook the left side and then the right one, pushing them upwards (refer to **Fig. 21 page 16**).
- Lift both sides and extract them (refer to **Fig. 22 page 16** and **Fig. 23 page 16**).

To assemble proceed in reverse order.



11.6 ELECTRIC CONNECTION



Warning: the appliance must be installed by an authorized technician!

- The electric connection occurs through a cable with plug put in an electric socket which is able to support charge and tension specific of every model, as described in the technical datas table (see **FEATURES page 34**).
- The plug must be easily accessible when the appliance is installed.
- Please further assure you that your network is endowed with an efficient earth connection: if it does not exist or if it is not efficient, please endow you with one in compliance with the law.
- Connect the supply cable first on the back of the stove (see **Fig. 24 page 16**) and then at a wall electric socket.



Fig. 24 - Electric socket with master switch

- The master switch O/I (see **Fig. 24 page 16**) is to open only to switch the stove on, otherwise it is advisable to keep it off.
- Do not use extension cables.
- If the feeder cable is damaged, it must be replaced by an authorized technician.
- When the stove is not going to be used for a long period of time, it advisable to remove the plug from the socket on the wall.



11.7 CONNECTION TO THE EXTERNAL THERMOSTAT

The stove works through a thermostat probe placed in its inner. If you desire, the stove can be connected to an external room thermostat. This operation must be executed by an authorized technician.

- External thermostat: "SET TEMP ROOM" a temperature which is round 7°C.
- External chrono-thermostat: "SET TEMP ROOM" a temperature which is round 7°C and disable the chrono functions from the menu 03-01 "CHRONO ENABLE" ("OFF").

11.8 VENTILATION



- The stove is endowed with a ventilation system.
- The air blown from fans keeps the appliance at a low temperature range in order to avoid high stresses to the materials which make it up.
- Do not cover the hot air outlet slits with any object to avoid stove's overheating!
- The stove is not suitable for food cooking.



Fig. 25 - Do not cover air slits

12 USE



12.1 INTRODUCTION



To have the best performance with the lowest consumption please follow the here described instructions.





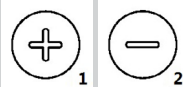

- The lighting of the pellets occurs very easily if the installation is correct and if the chimney flue is efficient.
- Switch on the stove at Power 1 for at least 2 hours in order to enable the materials which make up the boiler and the fireplace to adjust the inner springing stress.
- Oily plant waste and lacquers can cause smells and smoke during the first working hours: it is advisable to ventilate the room because they could be noxious to people and animals.
- By using the stove the varnish inside the combustion chamber could be subjected to alterations. This occurrence can be attributed to different reasons: an excessive stove overheating, the presence of chemical agents in bad quality pellets, bad chimney draught, etc. Therefore varnish endurance in the combustion chamber cannot be guaranteed.

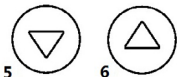

Set values from 1 to 5 are defined by the manufacturer and they can be changed only by an authorized technician.

12.2 CONTROL PANEL

PANEL ELEMENT	DESCRIPTION
	P1 and P2: when in set temperature mode, they are useful to increase or decrease the thermostat value from min. 6°C to max 40°C. Keeping pressed P2 key it is possible to see the fume temperature at the exhaust. Both have programming functions.
	P3: it enables to enter set temperature and User and Technician parameters menu.
	P4: switching on and off, alarm reset and exit from programming.
	P5 and P6: increase and decrease the calorific power from 1 to 5.

PANEL ELEMENT	DESCRIPTION
	Chrono: active time programming.
	Ignition plug: active ignition.
	Auger: active.
	Fume fan: active.
	Exchanger fan: active.
	-
	Alarm: active.

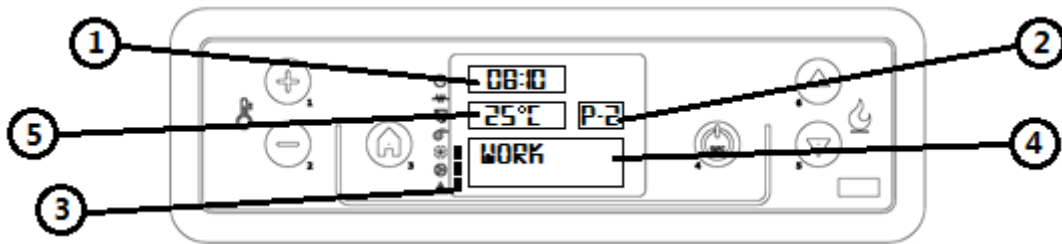

Fig. 26 - LCD control display

LEGEND	Fig. 26 page 18
1	Time
2	Power
3	State
4	Message
5	Temperature

12.3 USER MENU

By once pressing P3 key you can have access to user parameter controlling. To let them slide press P5 and P6 keys. They are:

POS.	REFERENCE	DESCRIPTION
1	SET CLOCK	Set date and time. The board is provided with a lithium battery which enables a clock autonomy of 3/5 years. See CLOCK SETTING page 20 .
2	SET CHRONO	Press once P3: "CHRONO ENABLE" appears. Press P3 again and with P1 and P2 put in "OFF" or "ON". For daily, week-end or weekly programming, see DAILY PROGRAMMING page 21 . CAUTION: do not active if STAND-BY function is active!
3	SELECT LANGUAGE	Press once P3 key and with P1 and P2 keys select the desired language.

POS.	REFERENCE	DESCRIPTION
4	STAND-BY MODE	It activates a function which, if the set ambient temperature has been exceeded for more than 10 minutes, start the switching off phase up. If the ambient temperature has fall at more than 2°C, the stove will restart automatically up, starting from START UP page 19 . Press once P3 key and with P1 and P2 keys put in "OFF" or "ON". CAUTION: do not activate if CHRONO function is active!
5	BUZZER MODE (audio alarm)	Press once P3 key and with P1 and P2 keys put in "OFF" or "ON".
6	INITIAL LOAD	When the stove has its first ignition, the auger is completely empty. If it should be necessary do a precharge by pressing P3 key, then P1 key for starting up and P4 key for stop.
7	STOVE STATE	It shows all parameters connected to the stove state: this is a menu for the Authorized Technician
8	TECHNICA SETTING	Only for the Authorized Technician.
9	FLAME SETTING	It enables to set the flame dipending on the draught of the chimney flue.

12.4 START UP

We remind you that the first ignition must be carried out by a specialized and authorized technician who will check that all is installed in compliance with current regulations and checks the efficiency.

- If inside the combustion chamber there are booklets, manuals, etc..., remove them.
- Check if the door is correctly closed.
- Check if the stove is correctly inserted in the electric socket.
- Before switching the stove on, assure you the burning pot is clean.
- To start the stove up, keep pressed P4 key for an instant till it will be shown "START" and "PREHEAT WAIT": the preheating of the ignition resistance starts. After 2 minutes about, it will be shown "PELLET LOAD, WAITING FIRE", in this phase the auger loads the pellet and the heating of the resistance continues. When the temperature is sufficiently high (after 7-10 minutes about), the ignition is considered as happened and on the display shows "FIRE PRESENT".
- Completed the phase "FIRE PRESENT", the control unit enter the "WORK" phase showing the set calorific power and ambient temperature. It is in this phase that P5 and P6 keys settle the stove power from 1 to 5. If the value of the ambient temperature exceeds the limit set on the keyboard on the temperature setting, the calorific power will be carried at the minimum showing "WORK, MODULAT". When the ambient temperature turns back below the set temperatur, the stove turns back to the set power.



12.5 STOVE ADJUSTMENT

The stove is adjusted according to the chimney flue and used pellets datas, as per technical characteristics (see **FEATURES page 34**). If the datas do not correspond, the authorized technician can adjust the stove.

- If the pellet is small in size and with a greater calorific power, (for example: encrusted burning pot), the pellet drop must be decreased from the menu "FLAME SETTING", press P3 "PELLET TYPE", press P3 again "PELLET LOAD" and with P2 key decrease the pellet quantity from -1 (which is -2%) till -9 (which is -18%).
- If the chimney flue has a lower draught (for example: weak flame, sooty glass) the revolutions of the geared motor must be increased from the menu "FLAME SETTING", press P5 "CHIMNEY TYPE", press P3 "FUME-EXH CHIMNEY" and with P1 key increase the fume fan revolutions from +1 (which is +5%) till +9 (which is +30%).
- If the chimney flue has a greater draught (for example: because of pellets fall on the burning pot) decrease the fume fan revolutions from -1 to -9.



Pay attention if the value is positive or negative..

12.6 AIR REGULATOR

The stove is provided with a back air regulator and must have the following parameters (written also on the back of the stove):

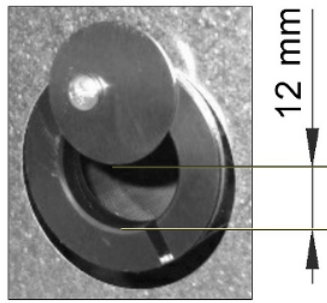

Fig. 27 - Air regulator

- Air regulator entrance 12 mm to nominal power with a chimney flue of 11 Pa.

12.7 FAILED IGNITION

If the pellets do not burn, the failed ignition will be indicated by the alarm "FAILED IGNITION".

- If the room temperature is lower than 10°C, the plug is not able to bear the ignition stage. To support it please insert some pellets in the burning pot and a piece of burning firelighter igniter material on the pellets (for example firelighters cubes).



After a failed ignition the burning pot must be empty from the amassed pellets, before starting the stove up again.

- Too much pellets in the burning pot, or humid pellet, or sooty burning pot make ignition difficult and create dense white smoke which is harmful to health and can cause explosions on the combustion chamber. It is therefore necessary not to stand in front of the stove during ignition stage if dense white smoke is present.



If after some months the flame appears weak and/or orange colored or the glass tends to blackens and the burning pot to become encrusted, clean the stove, clean the fume conduit and the chimney flue.

12.8 POWER FAILURE

- After a black-out lower than 5 seconds, the stove turns back to the power which was settled.
- After a black-out of more than 5 seconds, the stove enters the "COOLING WAIT" phase. Completed this phase, it starts automatically up with the different phases (see **START UP page 19**).

12.9 TEMPERATURE SETTING

- To modify the ambient temperature it is sufficient to press P1 and P2 keys according to the desired temperature inside the menu "SET TEMP ROOM".
- To see the set temperature, press once P1 key.

12.10 FUME TEMPERATURE

To check the fume temperature at the exhaust it is sufficient to keep pressed P2 key.

12.11 SWITCHING OFF

To switch the stove off, keep pressed P4 key: the display shows "FINAL CLEANING". After about 10 minutes, also the fume fan switches off (this happens always, independently if the stove is hot or cold). Then "OFF" will be shown.



If the pellets are of bad quality (if contains sizing agents, oils, varnishes, plastic remains or if it is mealy), deposits will form along pellets drop pipe during the running. When the stove is switched off, these remains could form little hot coals that rising along the pipe could reach the pellets on the hopper burning them and creating a thick and harmful smoke inside the room. Please always keep the hopper closed with its own lid. If the pipe is sooty, please clean it (see **INTRODUCTION page 23**).

12.12 CLOCK SETTING

- Press P3 key and then P5 key till underlining "SET CLOCK" menu (02).

- Press once P3 (DAY) and with P1 and P2 keys select the day of the week (Monday, Tuesday, Wednesday, Thursday, Friday, Saturday, Sunday).
- Press for the second time P3 key (HOURS) and with P1 and P2 keys set the hour.
- Press for the third time P3 key (MINUTES) and with P1 and P2 keys select the minutes. Press for the fourth time P3 key (DAY) and with P1 and P2 keys select the day of the month (1,2,3...29,30,31).
- Press for the fifth time P3 key (MONTH) and with P1 and P2 keys select the month:
- Press for the sixth time P3 key (YEAR) and with P1 and P2 keys select the year.
- To exit from the programme press P4 twice.

12.13 DAILY PROGRAMMING

It allows to enable, disable and settle the daily chronothermostat functions.

Press P3 key and then P5 key till the menu "SET CHRONO". Press once P3 key and with P5 and P6 keys select the "PROGRAM DAY". Press once P3 till finding "CHRONO DAY". With P1 and P2 keys put in "OFF" or "ON". It is possible to set two working times delimited by the set times.

After "CHRONO DAY":

- Press P5: the display shows "START 1", with P1 and P2 keys set the ignition time value or put in "OFF".
- Press P5: the display shows "STOP 1", with P1 and P2 keys set the switching off time value or put in "OFF".
- Press P5: the display shows "START 2", with P1 and P2 keys set the ignition time value or put in "OFF".
- Press P5: the display shows "STOP 2", with P1 and P2 keys set the switching off time value or put in "OFF".
- Press P4 key three times to exit from the menu.

12.14 WEEKEND PROGRAMMING

It allows to enable, disable and settle the chronothermostat functions during saturday and sunday.

Press P3 key and then P5 key till the menu "SET CHRONO". Press once P3 key and with P5 and P6 keys select "PROGRAM WEEKEND". Press once P3 till finding "CHRONO WEEKEND". With P1 and P2 keys put in "OFF" or "ON". It is possible to set two working times delimited by the set times and valid only for saturday and sunday.

After "CHRONO WEEKEND":

- Press P5: the display shows "START 1 WEEKEND", with P1 and P2 keys set the ignition time value or put in "OFF".
- Press P5: the display shows "STOP 1 WEEKEND", with P1 and P2 keys set the switching off time value or put in "OFF".
- Press P5: the display shows "START 2 WEEKEND", with P1 and P2 keys set the ignition time value or put in "OFF".
- Press P5: the display shows "STOP 2 WEEKEND", with P1 and P2 keys set the switching off time value or put in "OFF".
- Press P4 key three times to exit from the menu.

12.15 WEEKLY PROGRAMMING

It allows to enable, disable and settle the weekly hermostat functions (saturday and sunday included).

Press P3 key and then P5 key till the menu "SET CHRONO". Press once P3 key and with P5 and P6 keys select "PROGRAM WEEK". Press once P3 till finding "WEEKLY CHRONO". With P1 and P2 keys put in "OFF" or "ON". It is possible to set four working times delimited by the set times.

After "WEEKLY CHRONO":

Press P5: the display shows "START PROG-1", with P1 and P2 keys insert the ignition time value or put in "OFF".

Press P5: the display shows "STOP PROG-1", with P1 and P2 insert the switching off value or put in "OFF".

- Press P5: the display shows "MONDAY PROG-1", with P1 and P2 keys set "ON" or "OFF".
- Press P5: the display shows "TUESDAY PROG-1", with P1 and P2 keys set "ON" or "OFF".
- Press P5: the display shows "WEDNESDA PROG-1", with P1 and P2 keys set "ON" or "OFF".
- Press P5: the display shows "THURSDAY PROG-1", with P1 and P2 keys set "ON" or "OFF".
- Press P5: the display shows "FRIDAY PROG-1", with P1 and P2 keys set "ON" or "OFF".
- Press P5: the display shows "SATURDAY PROG-1", with P1 and P2 keys set "ON" or "OFF".
- Press P5: the display shows "SUNDAY PROG-1", with P1 and P2 keys set "ON" or "OFF".
- Now press P5 and repeat all the previous instructions for Prog-2, Prog-3, Prog-4.
- To exit press three times P4.

12.16 PELLET SUPPLY



Fig. 28 - Wrong opening of the pellets bag

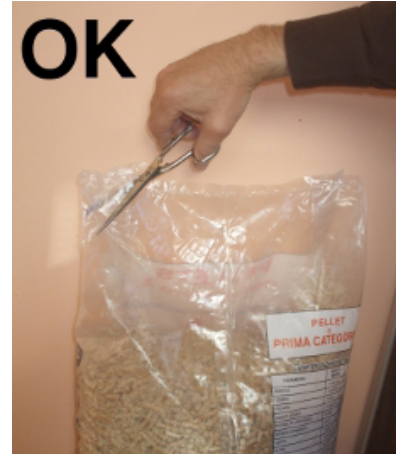

Fig. 29 - Right opening of the pellets bag

It is necessary to avoid to fill the hopper with the pellet when the stove is running.

- Do not get the bag of pellet in contact with hot stove surfaces.
- Do not empty the hopper with remaining fuels (unburnt pellet) from the burning pot coming from ignition waster.

12.17 REMOTE CONTROL

The stove can be operated through a remote control.



Fig. 30 - Remote control

LEGEND Fig. 30 page 22

Button 1	Increase the desired temperature
Button 2	Decrease the desired temperature
Button 3	On / off
Button 4	Menu
Button 5	Decrease the power level from 5 to 1
Button 6	Increase the power level from 1 to 5

13 SAFETY SYSTEM



13.1 INTRODUCTION

Safety devices are used to prevent and avoid the risk of damages to people, animales and objects. It is forbidden to execute repairing by no authorized personnel otherwise the warranty and the manufacturer liability fall.

13.2 "BLACK OUT" ALARM

"ACTIVE ALARM" "AL 1 - BLACK OUT": current breaking during ignition.

- Reset the error with P4 key. The stove carries out the phase "FINAL CLEANING" and then is in "OFF":
- Clean the burning pot and start the stove up again with P4 key.

13.3 "EXHAUST PROBE" ALARM

To the exhaust is connected a probe which constantly controls the temperature during working time. "ACTIVE ALARM" "AL 2 - EXHAUST PROBE": the probe is damaged or disconnected.

- Reset the error with P4 key. The stove carries out the phase "FINAL CLEANING" and the is in "OFF".
- Check the type of glitch as **ALARMS page 28**.
- Clean the burning pot and start the stove up again with P4 key.

13.4 "HOT EXHAUST" ALARM

If the fume probe registers a temperature at the exhaust higher then 180°C, the display shows "HOT EXHAUST". Then the combustible (pellet) drop will be decreased at phase 1.

This function has the aim to bring the values within preset values. If for any reason the temperature would not decrease but increase, at 215°C the display shows "ACTIVE ALARM" "AL 3 - HOT EXHAUST" and the stove start the switching off phase up.

- Reset the error with P4 key. The stove carries out the phase "FINAL CLEANING" and the is in "OFF".
- Check the type of glitch as **ALARMS page 28**.
- Clean the burning pot and start the stove up again with P4 key.

13.5 "FAN FAILURE" ALARM

"ACTIVE ALARM" "AL 4 - FAN FAILURE": the fume fan is out of order.

- Reset the error with P4 key. The stove carries out the phase "FINAL CLEANING" and the is in "OFF".
- Check the type of glitch as **ALARMS page 28**.
- Clean the burning pot and start the stove up again with P4 key.

13.6 "FAILED IGNITION" ALARM

"ACTIVE ALARM" "AL 5 - FAILED IGNITION": the temperature is not sufficient for ignition.

- Reset the error with P4 key. The stove carries out the phase "FINAL CLEANING" and the is in "OFF".
- Check the type of glitch as **ALARMS page 28**.
- Clean the burning pot and start the stove up again with P4 key.

13.7 "NO PELLET" ALARM

If the fume probe registers a temperature at the exhaust lower than the minimum threshold and the display shows "ACTIVE ALARM" "AL 6 - NO PELLET".

- Reset the error with P4 key. The stove carries out the phase "FINAL CLEANING" and the is in "OFF".
- Full the hopper.
- Clean the burning pot and start the stove up again with P4 key.

13.8 "THERMAL SAFETY" ALARM

In the hopper is installed a thermostat with manual reset which activates if the temperature excursion exceeds the allowed limits, so avoiding the possibility that the pellet inside the hopper could burn because of overheating.

"ACTIVE ALARM" "AL 7 - THERMAL SAFETY": the thermostat stops the power supply to the auger.

- Reset the error with P4 key. The stove carries out the phase "FINAL CLEANING" and then is in "OFF".
- Check the type of glitch as **ALARMS page 28**.
- Unscrew the black cap, press the button and screw the cap again.
- Clean the burning pot and start the stove up again with P4 key.

13.9 "FAILURE DEPRESS" ALARM

To the boiler is connected a pressostat which control the depression and in some stove models on the fire door is installed a microswitch which registers the opening.

"ACTIVE ALARM" "AL 8 - FAILURE DEPRESS": the pressostat and/or fire door which is not correctly closed stops the power supply to the auger.

- Reset the error with P4 key. The stove carries out the phase "FINAL CLEANING" and then is in "OFF".
- Check the type of glitch as **ALARMS page 28**.
- Unscrew the black cap, press the button and screw the cap again.
- Clean the burning pot and start the stove up again with P4 key.

14 MAINTENANCE



14.1 INTRODUCTION

For a long working life of the stove, have a periodic cleaning of the stove as described in the following paragraphs.

- Fume outlet pipes (fume conduit + chimney flue + chimney pot) must always be cleaned, scrubbed and checked by an authorized technician in compliance with local regulations, with the instructions of the manufacturer and those of your insurance company.

- If there are no local regulations and no instruction from your insurance company, it is necessary to have your fume pipe, chimney flue and chimney pot cleaned at least once a year.
- It is also necessary to have the combustion chamber, motors and fans cleaned and to have the gaskets and the electrical elements checked at least once a year.



All these operations must be planned in time with your Authorized Technical Assistance Service.

- After a long ineffective time, before turning on the stove check if there are obstructions in the fume exhaust.
- If the stove had been using continuously and intensely, the whole system (chimney included), must be cleaned and checked more frequently.
- In case of replacement of damaged pieces please ask for the original spare part at the Authorized Retailer.

14.2 BURNING POT AND ASH TRAY CLEANING



The burning pot and ash tray cleaning must be executed at least every 2 days.

- Open the door.



Fig. 31 - Burning pot extraction



Fig. 32 - Burning pot cleaning

- Extract the burning pot (see **Fig. 31 page 24**) from its seat and empty it from the ash.
- If necessary clean with a pointed object the holes obstructed by encrustations (see **Fig. 32 page 24**).



Fig. 33 - Burning pot box cleaning



Fig. 34 - Cleaning with a brush

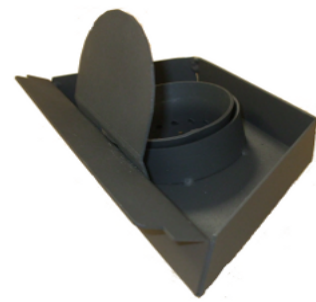

Fig. 35 - Correct position of the fire plate

- Clean and drain away the burning pot from ash which has accumulated in its inner (see **Fig. 33 page 24**).
- Clean also the hole for pellet drop with a brush (see **Fig. 34 page 24**).
- Check if the fire plate is placed in the correct position (see **Fig. 35 page 24**).
- The ash remains have to be stored in a metal container with a sealed lid and this container must never get in touch with combustible materials (for example put on a wooden floor), as the inner ash keeps the embers firing for a long time.
- Only when the embers are off the ash could be poured in the organic waste.
- Pay attention if the flame becomes red colored, if it is weak or if black smoke creates in the inner: in this case the burning pot is encrusted and needs to be cleaned. If it is broken, it must be replaced.

14.3 HOPPER AND AUGER CLEANING



Per each pellets supply, check the probable presence of meal, sawdust and other remains on the hopper bottom. If present, they must be removed with the aid of a vacuum cleaner (see **Fig. 36 page 25**).



Fig. 36 - Hopper and auger cleaning



The hand rejector grid must not ever be removed from its housing. Clean the hopper bottom and the visible part of the auger exclusively as shown in the picture (see **Fig. 36 page 25**).

14.4 FUME CHAMBER CLEANING



Every 4/8 weeks the fume chamber cleaning must be executed.



Fig. 37 - Fume chamber

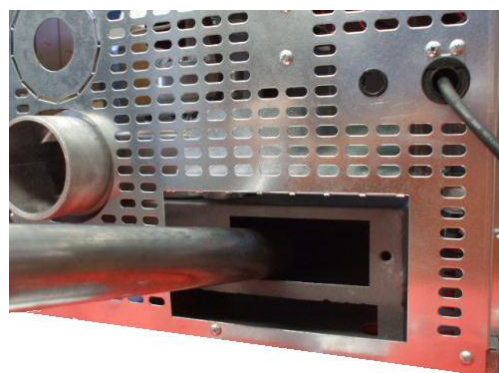

Fig. 38 - Fume chamber cleaning

- Unscrew the 2 fume chamber closing zincate panel screw which stands on the back of the stove (see **Fig. 37 page 25**).
- Clean with a vacuum cleaner the ash which has accumulated on the inner (see **Fig. 38 page 25**).
- After the cleaning the opposite operation is to repeat checking the gasket efficiency and integrity: if necessary provide for its replacement by an Authorized Technician.

14.5 FUME CONDUIT CLEANING



The exhaust system must be cleaned every month.



Fig. 39 - Fume conduit cleaning

- Remove the inspection lid of the T-union (see **Fig. 39 page 25**).

- Extract the ash which has accumulated in the inner.
- After the cleaning repeat the opposite operation checking the integrity and efficiency of the gasket: if necessary have it replaced by an Authorized Technician.



It is important to sealed the cap othwise noxiuous fumes will propagate among the room.



14.6 FUME FAN CLEANING

Clean every the year the fume fan from ash or dust which can cause a blade unbalance and a greater noise.



Fig. 40 - Fume fan cleaning: phase 1



Fig. 41 - Phase 2



Fig. 42 - Phase 3

- Follow the process as describer in **Fig. 40 page 26**, **Fig. 41 page 26** and **Fig. 42 page 26**.



14.7 FUME PASSAGES CLEANING

Clean the fume passages every year.

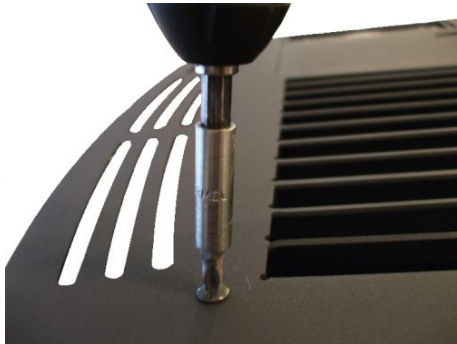

Fig. 43 - Top removal

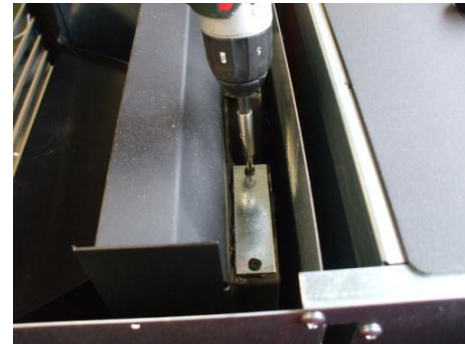

Fig. 44 - Lids removal

- Remove the top of the stove, unscrewing the screws top and rear (see **Fig. 43 page 26**).
- Unscrew the screws on the lids (see **Fig. 44 page 26**).



Fig. 45 - Fume passages cleaning



Fig. 46 - Silicon laying

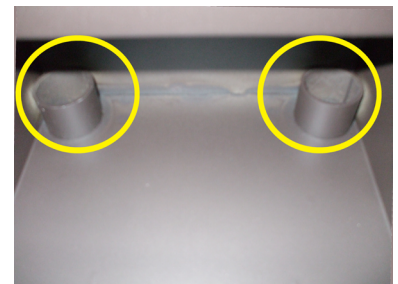

Fig. 47 - Fume passages

- Clean the fume passages with the aid of a brush (see **Fig. 45 page 26**).
- Lay the silicon round the hole (see **Fig. 46 page 26**) and screw again the lids.
- Reassemble all.
- Clean the 2 pipes inside the combustion chamber (placed on the top) with a pipe cleaner (see **Fig. 47 page 26**).



14.8 FUME PIPES ANNUAL CLEANING

Clean once a week from soot with brushes.

The cleaning operation must be executed by a specialized stove-repairer who will provide for the cleaning of fume pipe, chimney flue and chimney pot. He will also check their efficiency and will release a written declaration of the safety of the appliance. This operation must be executed at least once a year.



14.9 GENERAL CLEANING

For cleaning external and inner parts of the stove do not use steel wools, muriatic acid or other corrosive and abrasive materials.



14.10 CLEANING OF PAINTED METAL PANELS

To clean painted metal panels use a soft cloth. Do not use degreasant agents like alcohol, diluents, acetone, gasoline because these could irremediably damage the varnish.



14.11 CLEANING OF CERAMIC AND STONE PANELS

Some stove models has an external lining made up of ceramic or stone. These pieces are handmade therefore they could inevitably present crazings, seedinesses, shadings.

To clean ceramic or stone panels use a soft and dry cloth. If using any cleaners this will seep through the crazings putting them in evidence.



14.12 GASKET REPLACEMENT

In case of deterioration of fire door, hopper or fume chamber gaskets, it is necessary to replace them by an authorized technician in order to guarantee the good running of the stove.



Use exclusively original spare parts.



14.13 GLASS CLEANING

The glass-ceramic of the fire door is able to stand till 700°C but not to thermal shocks.

The probable cleaning with usual sale product for glass cleaning must be effected at cool glass in order to avoid explosions.



You should clean the fire door glass every day!

15 IN CASE OF ANOMALY











15.1 ALARMS

























Before of every intervention of the Authorized Technician, the same Technician has the duty to check that the parameters of the mother board correspond with those of the table you own.



In case of doubts regarding the use of the stove, please call ALWAYS the Authorized Technician in order to avoid irreparable damages!

ALARM	CAUSE	SOLUTION	INTERVENTION
AL 1 - BLACK OUT	Power cut during ignition phase.	Clean the burning pot and switch the stove on again.	
AL 2 - EXHAUST PROBE	Disconnected fume temperature probe	Have the stove checked.	
	Faulty fume temperature probe	Replace the fume probe.	
AL 3 - HOT EXHAUST	Faulty fume probe	Replace the fume probe.	
	Faulty mother board	Replace the electronic board.	
	The exchanger fan does not work	Replace the ambient fan.	
	Too high pellet drop value	Adjust the pellet loading.	
AL 4 - FAN FAILURE	Faulty protection fuse of the fume fan	Replace the fuse (1,25A).	
	Faulty fume fan	The pellets can burn also thanks to the chimney flue depression and without the aid of the fume fan. Have the fume fan replaced immediately. It can be noxious to health to let the stove running without fume fan.	

ALARM	CAUSE	SOLUTION	INTERVENTION
AL 5 - FAILED IGNITION	Empty hopper	Fill the hopper.	
	The burning pot has not been cleaned	Clean the burning pot.	
	The ignition threshold has not been reached	Clean the burning pot and switch the stove on again.	
	Faulty ignition plug	Replace the ignitor resistance.	
	Too sever external temperature	Start the stove up again.	
	Humid pellet	The pellets must be stored in a dry place. Please check it.	
	Blocked thermal probe	Replace the thermal probe.	
	Faulty mother board	Replace the mother board.	
AL 6 - NO PELLETT	Empty hopper	Full the hopper.	
AL 7 - THERMAL SAFETY	Boiler overheating	Let the stove cooling. (If the problem persits please call an Authorized Technician).	
	The ambient exchanger fan does not work	Replace the ambient fan.	
	Temporary power cut	The lack of tension during the running implies the overheating of the boiler and the intervention of the manula reset thermostat. Let the stove cooling, reset and start the stove up again.	
	Faulty manual reset thermostat	Replace the manual reset thermostat.	
	Faulty mother board	Replace the mother board.	

ALARM	CAUSE	SOLUTION	INTERVENTION
AL 8 - FAILURE DEPRESS	Obstructed exhaust	The exhaust chimney is partially or totally obstructed. Call an expert stove-repairer who executes a check from the exhaust up to the chimney pot.	
	Fume fan out of order	The pellet can burn also thanks to the chimney flue depression without the aid of the fan. Have the fume fan immediately replaced. It can be noxious to health to let the stove running without fan.	
	Obstructed connecting nozzle	Clean the connecting nozzle.	
	Faulty pressostat	Replace the pressostat.	
	Faulty electronic board	Replace the mother board.	
	Extreme chimney length	Contact an expert stove repairer and check that the exhaust chimney is in compliance with regulations: see CHIMNEY FLUE page 6 .	
	Advers whether conditions	In case of strong wind there can be a negative pressure to the chimney. Check and switch the stove on again.	
	The fire door is not correctly closed	Close the fire door correctly and check if the gaskets are broken.	
	Fire door microswitch faulty or out of order	Replace the fire door microswitch.	









15.2 PROBLEM SOLVING



















Before of every Authorized Technician intervention, the same Technician has the duty to check if the parameters of the mother board correspond to those of the table you own.



In case of doubts regarding the use of the stove, please contact ALWAYS the Authorized Technician on order to avoi irreparable damages!

PROBLEM	CAUSE	SOLUTION	INTERVENTION
The control display does not switch on	The stove is without power supply	Check if the plug is connected.	
	Burned protection fuse in the electric socket	Replace the protection fuses in the electric socket (3.15A-250V).	
	Faulty control display	Replace the control display.	
	Faulty flat cable	Replace the flat cable.	
	Faulty electronic board	Replace the mother board.	
Pellets do not reach the combustion chamber	Empty hopper	Full the hopper.	
	Auger blocked by a foreign object (for example nails)	Clean the auger.	
	The auger geared motor is out of order	Replace the geared motor.	
	Check if on the display there is an "ACTIVE ALARM"	Have the stove checked.	

PROBLEM	CAUSE	SOLUTION	INTERVENTION
The fire extinguish and the stove stops	Empty hopper	Full the hopper.	
	Auger blocked by a foreign object (for example nails)	Clean the auger.	
	Bad quality pellets	Try other types of pellets.	
	Pellet drop value too low "phase 1"	Adjust the pellet loading.	
	Check if on the display there is an "ACTIVE ALARM"	Have the stove checked.	
Stove running and display showing "BURN POT CLEAN"	Automatic burning pot cleaning	The stove is at minimum, fume fan at maximum. NO PROBLEM!	
Flames are weak and orange coloured, pellets do not burn properly and the glass blackens	Not sufficient combustion air	Check as following: probable obstructions of the combustible air inlet from the back or from the bottom of the stove; burning pot obstructed holes with too ash remains. Have the fan blades and auger cleaned.	
	Obstructed exhaust	The exhaust chimney is partially or totally obstructed. Contact an expert stove-repairer who checks the stove from the exhaust up to the chimney pot. Provide immediately for stove cleaning.	
	Obstructed stove	Provide immediately at the inner cleaning of the stove.	
	The fume fan is out of order	The pellets can burn also thanks to chimney flue depression without the aid of the fume fan. Have the fume fan immediately replaced. It can be noxious to health to let the stove running without fume fan.	
The exchanger fan continues to turn even though the stove has just cooled	Faulty fume temperature probe	Replace the fume probe.	
	Faulty mother board	Replace the mother board.	
Ash remains along the stove	Faulty or out of order door gaskets	Replace the gaskets.	
	Not sealed fume pipes	Contact an expert stove-repairer who will immediately provide for sealing the junctions with high-temperature silicone and/or for replacing pipes with those in compliance to current regulations. A not sealed fume channelisation can be noxious to health.	
Stove running and display showing "WORK, MODULAT"	Reached ambient temperature	The stove runs at minimum. NO PROBLEM!	

PROBLEM	CAUSE	SOLUTION	INTERVENTION
Stove running and display showing "HOT EXHAUST"	Reached fume outlet limit temperature	The stove runs at minimum. NO PROBLEM!	
Stove running and display showing "SERVICE"	Routine maintenance alert (it does not block the system)	When this flashing message appears upon start-up, it means that the preset operating hours have elapsed before maintenance. Contact the service centre.	

16 TECHNICAL DATAS

16.1 REPAIR INFORMATION

Now we give some instructions for the Authorized Technician to take into consideration to have access to stove mechanical components.

- For fuse replacement in the electric socket which stands on the back of the stove, extract the fuses to change with the aid of a screwdriver for opening the shutter (see **Fig. 48 page 33**).



Fig. 48 - Shutter with fuses to remove

Proceed as follows:

- Release the cap. Unhook right and left side panels and extract it from its housing.
- After these operations you can have access at the following components: geared motor, ignition plug, ambient fan, fume fan, ambient probe, fume probe, thermostat, electronic board, pressostat.
- For cleaning or replacement of the auger it is necessary to unscrew the three bolt of the geared motor and to extract it, unscrew the two screws lying under the geared motor of the auger, remove the hand rejector inside the hopper and then unscrew the inner bolt of the auger. To assembly proceed at the contrary.

16.2 FEATURES

DESCRIPTION	NICE 7 kW	MIRIAM 7 kW	CRISTAL 7 kW
WIDTH	57,5 cm	51,5 cm	57,0 cm
DEPTH	48,0 cm	48,5cm	47,0 cm
HEIGHT	94,5 cm	94,5 cm	95,0 cm
WEIGHT	81-92-126 kg	74 kg	80-94 kg
INTRODUCED THERMIC POWER (Min/Max)	2,5 - 8 kW	2,5 - 8 kW	2,5 - 8 kW
NOMINAL THERMIC POWER (Min/Max)	2,3 - 7 kW	2,3 - 7 kW	2,3 - 7 kW
EFICIENCY (Min/Max)	90 - 88,5 %	90 - 88,5 %	90 - 88,5 %
FUME TEMPERATURE (Min/Max)	95 - 180 °C	95 - 180 °C	95 - 180 °C
FUME MAXIMUM LOADING CAPACITY (Min/Max)	3,4 - 6,41 g/s	3,4 - 6,41 g/s	3,4 - 6,41 g/s
CO EMISSIONS (13% O ₂) (Min/Max)	0,031 - 0,019 %	0,031 - 0,019 %	0,031 - 0,019 %
OGC EMISSIONS (13% O ₂) (Min/Max)	5 - 2 mg/Nm ³	5 - 2 mg/Nm ³	5 - 2 mg/Nm ³
NO _x EMISSIONS (13% O ₂) (Min/Max)	128 - 122 mg/Nm ³	128 - 122 mg/Nm ³	128 - 122 mg/Nm ³
Medium CO CONTENTS at 13% O ₂ (Min/Max)	383 - 236 mg/Nm ³	383 - 236 mg/Nm ³	383 - 236 mg/Nm ³
Medium POWDER CONTENTS at 13% O ₂ (Max)	29 mg/Nm ³	29 mg/Nm ³	29 mg/Nm ³
CHIMNEY DEPRESSION (Max)	11 Pa	11 Pa	11 Pa
MINIMUM SAFETY DISTANCE from flammable materials	30 cm	30 cm	30 cm
ON SHARED CHIMNEY FLUE	NO	NO	NO
FUME OUTLET DIAMETER	Ø80 mm	Ø80 mm	Ø80 mm
COMBUSTIBLE	Pellet Ø6-7 mm	Pellet Ø6-7 mm	Pellet Ø6-7 mm
PELLETS HEATING VALUE	5 kWh/kg	5 kWh/kg	5 kWh/kg
PELLETS HUMIDITY	≤ 10%	≤ 10%	≤ 10%
HEATING VOLUME 18/20°C Coeff. 0,045 kW (Min/Max)	55 - 168 m ³	55 - 168 m ³	55 - 168 m ³
HOURLY CONSUMPTION (Min/Max)	0,50 - 1,66 kg/h	0,50 - 1,66 kg/h	0,50 - 1,66 kg/h
HOPPER CAPACITY	18 kg	18 kg	18 kg
RANGE (Min/Max)	10,8 - 36 h	10,8 - 36 h	10,8 - 36 h
SUPPLY	230 V - 50 Hz	230 V - 50 Hz	230 V - 50 Hz
POWER INPUT (Max)	360 W	360 W	360 W
INGNITER RESISTANCE POWER INPUT	300 W	300 W	300 W
MINIMUM EXTERNAL AIR INLET (last effective area)	80 cm ²	80 cm ²	80 cm ²
STOVE WITH SEALED CHAMBER	NO	NO	NO
EXTERNAL AIR INLET FOR SEALED CHAMBER	-	-	-

DESCRIPTION	PRETTY 8,5 kW	KRISS 8,5 kW	MARY 8,5 kW
WIDTH	51,5 cm	57,0 cm	51,8 cm
DEPTH	46,5 cm	47,0 cm	46,5 cm
HEIGHT	94,5 cm	95,0 cm	99,5 cm
WEIGHT	78-86 kg	80-94 kg	75 kg
INTRODUCED THERMIC POWER (Min/Max)	2,5 - 9,7 kW	2,5 - 9,7 kW	2,5 - 9,7 kW
NOMINAL THERMIC POWER (Min/Max)	2,3 - 8,5 kW	2,3 - 8,5 kW	2,3 - 8,5 kW
EFICIENCY (Min/Max)	90 - 88 %	90 - 88 %	90 - 88 %
FUME TEMPERATURE (Min/Max)	110 - 200 °C	110 - 200 °C	110 - 200 °C
FUME MAXIMUM LOADING CAPACITY (Min/Max)	3,4 - 5,6 g/s	3,4 - 5,6 g/s	3,4 - 5,6 g/s
CO EMISSIONS (13% O ₂) (Min/Max)	0,031 - 0,006 %	0,031 - 0,006 %	0,031 - 0,006 %
OGC EMISSIONS (13% O ₂) (Min/Max)	5 - 1 mg/Nm ³	5 - 1 mg/Nm ³	5 - 1 mg/Nm ³
NO _x EMISSIONS (13% O ₂) (Min/Max)	128 - 105 mg/Nm ³	128 - 105 mg/Nm ³	128 - 105 mg/Nm ³
Medium CO CONTENTS at 13% O ₂ (Min/Max)	383 - 80 mg/Nm ³	383 - 80 mg/Nm ³	383 - 80 mg/Nm ³
Medium POWDER CONTENTS at 13% O ₂ (Max)	11 mg/Nm ³	11 mg/Nm ³	11 mg/Nm ³
CHIMNEY DEPRESSION (Min/Max)	11 - 12 Pa	11 - 12 Pa	11 - 12 Pa
MINIMUM SAFETY DISTANCE from flammable materials	30 cm	30 cm	30 cm
ON SHARED CHIMNEY FLUE	NO	NO	NO
FUME OUTLET DIAMETER	Ø80 mm	Ø80 mm	Ø80 mm
COMBUSTIBLE	Pellet Ø6-7 mm	Pellet Ø6-7 mm	Pellet Ø6-7 mm
PELLETS HEATING VALUE	5 kWh/kg	5 kWh/kg	5 kWh/kg
PELLETS HUMIDITY	≤ 10%	≤ 10%	≤ 10%
HEATING VOLUME 18/20°C Coeff. 0,045 kW (Min/Max)	55 - 204 m ³	55 - 204 m ³	55 - 204 m ³
HOURLY CONSUMPTION (Min/Max)	0,50 - 1,90 kg/h	0,50 - 1,90 kg/h	0,50 - 1,90 kg/h
HOPPER CAPACITY	18 kg	18 kg	18 kg
RANGE (Min/Max)	9,5 - 36 h	9,5 - 36 h	9,5 - 36 h
SUPPLY	230 V - 50 Hz	230 V - 50 Hz	230 V - 50 Hz
POWER INPUT (Max)	360 W	360 W	360 W
INGNITER RESISTANCE POWER INPUT	300 W	300 W	300 W
MINIMUM EXTERNAL AIR INLET (last effective area)	80 cm ²	80 cm ²	80 cm ²
STOVE WITH SEALED CHAMBER	NO	NO	NO
EXTERNAL AIR INLET FOR SEALED CHAMBER	-	-	-





DESCRIPTION	TECNA 8,5 kW	EVO 8,5 kW
WIDTH	49 cm	57,2 cm
DEPTH	48,8 cm	48,8 cm
HEIGHT	95,6 cm	97,2 cm
WEIGHT	76 kg	81 - 92 -126 kg
INTRODUCED THERMIC POWER (Min/Max)	2,3 - 9,3 kW	2,3 - 9,3 kW
NOMINAL THERMIC POWER (Min/Max)	2,1 - 8,5 kW	2,1 - 8,5 kW
EFICIENCY (Min/Max)	90 - 90,5 %	90 - 90,5 %
FUME TEMPERATURE (Min/Max)	87 - 198 °C	87 - 198 °C
FUME MAXIMUM LOADING CAPACITY (Min/Max)	3,2 - 4,5 g/s	3,2 - 4,5 g/s
CO EMISSIONS (13% O ₂) (Min/Max)	0,051 - 0,009 %	0,051 - 0,009 %
OGC EMISSIONS (13% O ₂) (Max)	2 mg/Nm ³	2 mg/Nm ³
NO _x EMISSIONS (13% O ₂) (Min/Max)	90 - 94 mg/Nm ³	90 - 94 mg/Nm ³
Medium CO CONTENTS at 13% O ₂ (Min/Max)	636 - 110 mg/Nm ³	636 - 110 mg/Nm ³
Medium POWDER CONTENTS at 13% O ₂ (Max)	8 mg/Nm ³	8 mg/Nm ³
CHIMNEY DEPRESSION (Min/Max)	8 - 12 Pa	8 - 12 Pa
MINIMUM SAFETY DISTANCE from flammable materials	30 cm	30 cm
ON SHARED CHIMNEY FLUE	NO	NO
FUME OUTLET DIAMETER	Ø80 mm	Ø80 mm
COMBUSTIBLE	Pellet Ø6-7 mm	Pellet Ø6-7 mm
PELLETS HEATING VALUE	5 kWh/kg	5 kWh/kg
PELLETS HUMIDITY	≤ 10%	≤ 10%
HEATING VOLUME 18/20°C Coeff. 0,045 kW (Min/Max)	50 - 204 m ³	50 - 204 m ³
HOURLY CONSUMPTION (Min/Max)	0,50 - 2,00 kg/h	0,50 - 2,00 kg/h
HOPPER CAPACITY	18 kg	18 kg
RANGE (Min/Max)	9,0 - 36,0 h	9,0 - 36,0 h
SUPPLY	230 V - 50 Hz	230 V - 50 Hz
POWER INPUT (Max)	350 W	350 W
INGNITER RESISTANCE POWER INPUT	300 W	300 W
MINIMUM EXTERNAL AIR INLET (last effective area)	80 cm ²	80 cm ²
STOVE WITH SEALED CHAMBER	NO	NO
EXTERNAL AIR INLET FOR SEALED CHAMBER	-	-

Overzicht

1	IN DE HANDLEIDING GEBRUIKTE SYMBOLEN	38	13.1	INLEIDING	57
2	BESTE KLANT	38	13.2	ALARM "BLACK OUT"	57
3	WAARSCHUWINGEN.....	38	13.3	ALARM "SONDE ROOKG".....	57
4	VEILIGHEIDSVORSCHRIFTEN	39	13.4	ALARM "WARM ROOKG"	57
5	GARANTIEVOORWAARDEN.....	40	13.5	ALARM "VENT PANNE"	57
6	RESERVEONDERDELEN	41	13.6	ALARM "GEEN ONTSTEK"	58
7	AANWIJZINGEN VOOR EEN CORRECTE		13.7	ALARM "GEEN PELLET"	58
	VERWIJDERING VAN HET PRODUCT	41	13.8	ALARM "WARMTE VEILIGHE"	58
8	VERPAKKING EN VERPLAATSING	41	13.9	ALARM "STORING DEPRESS"	58
8.1	VERPAKKING	41	14	ONDERHOUD	58
8.2	VERPLAATSING VAN DE KACHEL.....	42	14.1	INLEIDING	58
9	ROOKKANAAL	42	14.2	REINIGING VUURPOT EN ASLADE	58
9.1	INLEIDING	42	14.3	REINIGING VOORRAADBAC EN	
9.2	ROOKKANAAL.....	42		TRANSPORTSCHROEF	59
9.3	TECHNISCHE KENMERKEN	43	14.4	REINIGING ROOKGASSENKAMER	60
9.4	HOOGTE-ONDERDRUK	43	14.5	REINIGING ROOKLEIDING	60
9.5	ONDERHOUD	43	14.6	REINIGING VAN DE ROOKGASSENAFZUIGER	60
9.6	SCHOORSTEENPOT	44	14.7	REINIGING ROOKGASSENDOORGANG	61
9.7	ONDERDELEN VAN DE SCHOORSTEEN	44	14.8	JAARLIJKSE REINIGING VAN DE	
9.8	BUITENLUCHTINLAAT	45		ROOKGASSENLEIDINGEN	61
9.9	AANSLUITING OP HET ROOKKANAAL.....	45	14.9	ALGEMENE REINIGING	61
9.10	VOORBEELDEN VAN CORRECTE INSTALLATIE.....	46	14.10	REINIGING VAN GELAKTE METALEN	
10	BRANDSTOF	47		ONDERDELEN	62
10.1	BRANDSTOF	47	14.11	REINIGING VAN DE MAJOLICA EN STEEN	
11	INSTALLATIE	48		ONDERDELEN	62
11.1	INLEIDING	48	14.12	VERVANGING VAN DE PAKKINGEN	62
11.2	RUIIMTEBESLAG	48	14.13	REINIGING VAN HET GLAS	62
11.3	ALGEMENE INSTALLATIE.....	49	15	IN GEVAL VAN ONGEMAKKEN	62
11.4	MONTAGE ZIJPANELEN	49	15.1	ALARMEN.....	62
11.5	DEMONTAGE PANELEN (MODEL TECNA) ...	50	15.2	OPLOSSING VAN DE PROBLEMEN.....	65
11.6	ELEKTRISCHE AANSLUITING	51	16	TECHNISCHE GEGEVENS	67
11.7	AANSLUITING EXTERNE THERMOSTAAT.....	51	16.1	INFORMATIE VOOR DE REPARATIE	67
11.8	VENTILATIE	51	16.2	KENMERKEN.....	68
12	GEBRUIK	52			
12.1	INLEIDING	52			
12.2	BEDIENINGSPANEEL	52			
12.3	GEBRUIKERSMENU.....	53			
12.4	STARTEN	53			
12.5	INSTELLING KACHEL	54			
12.6	LUCHTREGISTER	54			
12.7	GEEN ONTSTEKING.....	54			
12.8	GEEN ENERGIE	55			
12.9	SET TEMPERATUUR	55			
12.10	TEMPERATUUR ROOKGASSEN	55			
12.11	UITSCHAKELING	55			
12.12	INSTELLINGEN KLOK.....	55			
12.13	DAGPROGRAMMERING.....	55			
12.14	WEEKENDPROGRAMMERING.....	56			
12.15	WEEKPROGRAMMERING.....	56			
12.16	PELLETS BIJVULLEN	56			
12.17	AFSTANDSBEDIENING.....	56			
13	VEILIGHEIDSVORZIENINGEN	57			

1 IN DE HANDLEIDING GEBRUIKTE SYMBOLEN

- De iconen met de mannetjes geven aan tot wie het in de paragraaf behandelde onderwerp gericht is (gebruiker en/of geautoriseerde technicus en/of kachel- en schoorsteenspecialist).
- De AANDACHTS-symbolen duiden op een belangrijke opmerking.

	GEBRUIKER
	GEAUTORISEERDE TECHNICUS (moet UITSLUITEND opgevat worden als: of de fabrikant van de kachel, of de geautoriseerde technicus van de technische assistentiedienst die door fabrikant van de kachel erkend is)
	GESPECIALISEERDE INSTALLATEUR
	LET OP: LEES DE OPMERKING MET AANDACHT
	LET OP: MOGELIJKHEID VAN GEVAAR OF ONHERSTELBARE SCHADE

2 BESTE KLANT

- onze producten zijn ontworpen en geconstrueerd met inachtneming van de normen EN13240 voor houtkachels, EN 14785 voor pelletkachels, EN 13229 voor haarden, EN12815 voor houtgestookte fornuizen, C.P.R. 305/2011 voor te construeren producten, EG-verordening 1935/2004 voor materialen en voorwerpen die in aanraking met levensmiddelen komen, Richtlijn 2006/95/EEG voor laagspanning, Richtlijn 2004/108/EG voor elektromagnetische compatibiliteit.
- Lees de instructies die in deze handleiding staan met aandacht om de beste prestaties te verkrijgen.
- Deze handleiding met instructies maakt integraal deel uit van het product: controleer of de handleiding zich altijd bij het apparaat bevindt, ook als dit van eigenaar verandert. Bent u de handleiding kwijtgeraakt, vraag dan een kopie aan bij de technische assistentiedienst bij u in de buurt.



In Italië wordt voor de installatie van systemen met een biomassa van minder dan 35 kW naar Ministerieel Besluit D.M. 37/08 verwezen en iedere gekwalificeerde installateur die aan de daarvoor gestelde eisen voldoet moet de conformiteitsverklaring van het geïnstalleerde systeem afgeven (met "systeem" wordt bedoeld: kachel + schoorsteen + luchtinlaat).

- Volgens de Verordening (EU) nr. 305/2011, de "Prestatieverklaring" is online beschikbaar aan de internetsite www.cadelsrl.com / www.free-point.it.

3 WAARSCHUWINGEN

- Alle afbeeldingen die in de handleiding staan, zijn van louter verhelderende en indicatieve aard en kunnen dus enigszins afwijken van het apparaat dat u in bezit heeft.
- Het apparaat waarnaar verwezen wordt, is het apparaat dat u gekocht heeft.
- In geval van twijfel, als u iets niet begrijpt, of wanneer zich problemen voordoen die niet door deze handleiding behandeld worden, verzoeken wij u zo snel mogelijk contact op te nemen met uw distributeur of installateur.

4 VEILIGHEIDSVOORSCHRIFTEN



- De installatie, de elektrische aansluiting, de controle van de werking en het onderhoud mogen uitsluitend door gekwalificeerd en bevoegd personeel uitgevoerd worden.
- Elektrische onderdelen onder spanning: U moet het product van de 230V voeding loskoppelen vooraleer onderhoudswerkzaamheden uit te voeren. U mag het product pas voeden nadat de assemblage is voltooid.
- Het buitengewone onderhoud mag uitsluitend uitgevoerd worden door gekwalificeerd en geautoriseerd personeel.
- Alle plaatselijke reglementen, met inbegrip van de reglementen die naar nationale, Europese normen verwijzen, moeten op het moment van installatie van het apparaat in acht genomen worden.
- De fabrikant stelt zich op generlei wijze aansprakelijk voor een installatie die niet conform de van kracht zijnde wetten is, voor een onjuiste luchtverversing in de vertrekken, voor een elektrische aansluiting die niet conform de voorschriften is en voor een oneigenlijk gebruik van het apparaat.
- Het is verboden de kachel te installeren in slaapkamers, badkamers en douches, in ruimtes die als magazijn van verbrandingsmateriaal dienst doen en in eenkamerwoningen.
- Het is toegestaan de kachel in eenkamerwoningen te installeren als de kachel een hermetisch gesloten kamer heeft.
- De kachel mag in geen geval geïnstalleerd worden in ruimtes die hem blootstellen aan contact met water, en helemaal niet aan waterspeters, omdat dit het risico op brandwonden en korsluiting kan veroorzaken.
- Controleer of de vloer een adequate capaciteit heeft om de last te dragen. Als de bestaande constructie niet aan deze eis voldoet, moeten passende maatregelen getroffen worden (bijvoorbeeld een plaat voor de verdeling van het gewicht).
- Voor de veiligheidsvoorschriften op het gebied van de brandpreventie moeten de afstanden ten opzichte van ontvlambare of hittegevoelige objecten in acht genomen worden (banken, meubels, houten bekleding, enz....).
- Bij zeer ontvlambare objecten (gordijnen, vloerbedekking, enz...) moeten al deze afstanden bijkomend met 1 meter verlengd worden.
- De elektrische kabel mag nooit in aanraking met de rookgassenafvoerpijp komen en ook niet met ongeacht welk ander deel van de kachel.
- Voordat ongeacht welke handeling uitgevoerd wordt, moet de gebruiker of een ieder die met het product gaat werken de volledige inhoud van deze handleiding voor installatie en gebruik gelezen en begrepen hebben. Fouten of slechte instellingen kunnen gevaarlijke situaties en/of een onregelmatige werking veroorzaken.
- Het type brandstof dat gebruikt moet worden is enkel en alleen pellets.
- Gebruik het apparaat niet als afvalverbrander.
- Laat geen wasgoed op het product drogen. Eventuele droogrekken of dergelijke moeten op voldoende afstand van het product geplaatst worden. Brandgevaar.
- Het is verboden om het product in werking te stellen als de deur open staat of het glas stuk is.
- Het is verboden niet geautoriseerde wijzigingen op het apparaat aan te brengen.
- Gebruik tijdens de inschakeling geen ontvlambare vloeistoffen (alcohol, benzine, petroleum, enz...).
- Na een mislukte ontsteking moeten de opeengehoopte pellets uit de vuurpot gehaald worden alvorens de kachel opnieuw te starten.
- De voorraadbak van de pellets moet altijd met het deksel afgesloten zijn.
- Alvorens ongeacht welke ingreep uit te voeren, dient men het vuur in de verbrandingskamer volledig uit te laten gaan, tot de kamer volledig koel is, en moet de stekker altijd uit het stopcontact getrokken worden.
- Het toestel mag gebruikt worden door kinderen vanaf 8 jaar en door mensen met beperkte lichamelijke, zintuiglijke of mentale capaciteiten, of zonder ervaring of de nodige kennis, mits zij onder toezicht staan of nadat ze instructies hebben gekregen

betreffende het veilige gebruik van het toestel en het begrip van de gevaren die inherent aan het toestel zijn. Kinderen mogen niet met het toestel spelen. De reiniging en het onderhoud dat door de gebruiker moet worden uitgevoerd, mag niet door kinderen zonder toezicht worden uitgevoerd.

- De verpakkingen zijn geen speelgoed, ze kunnen het risico op verstikking of wurging en andere gevaren voor de gezondheid veroorzaken! Mensen (met inbegrip van kinderen) met verminderde geestelijke of motorische bekwaamheden, of zonder ervaring en kennis, dienen ver van de verpakkingen gehouden te worden. De kachel is geen speelgoed.
- Kinderen moeten constant onder toezicht staan om er zeker van te zijn dat ze niet met het apparaat spelen.
- Tijdens de werking kan de kachel hoge temperaturen bereiken: houd kinderen en dieren op afstand en gebruik geschikte, vuurvaste, persoonlijke beschermingsmiddelen, zoals hittebestendige handschoenen.
- Als de transportschroef door een onbekend voorwerp geblokkeerd wordt (zoals bijvoorbeeld spijkers), moet hij gereinigd worden. Verwijder de handenbescherming niet en raak de transportschroef niet aan). Neem contact met de technische assistentiedienst.
- De handenbescherming mag uitsluitend door een geautoriseerde technicus weggenomen worden.
- Het rookkanaal moet altijd schoon zijn omdat de aanslag van roet of onverbrande olie de doorsnede verkleint en de trek blokkeert. In grote hoeveelheden kan deze aanslag in brand raken.
- Als de pellets van slechte kwaliteit zijn (ze bevatten lijm, olie, lak, residu van plastic of zijn kruimig), kan tijdens de werking een residu langs de pelletafvoerleiding gevormd worden. Is de kachel eenmaal uitgeschakeld dan kan dit residu hele kleine gloeiende kooltjes vormen die opwaarts langs de leiding de pellets in de voorraadbak kunnen bereiken, deze kunnen doen verkolen en zo een dichte, schadelijke rook in het vertrek kunnen veroorzaken. Houd de voorraadbak altijd afgesloten met diens deksel. Mocht de buis vuil blijken te zijn, reinig deze dan.
- Mocht het nodig zijn het vuur te moeten doven dat zich buiten de kachel of het rookkanaal verspreidt, gebruik dan een blusser of bel de brandweer. Gebruik nooit water om het vuur in de vuurpot te doven.

5 GARANTIEVOORWAARDEN

Het bedrijf geeft garantie op het product, **met uitzondering van de elementen onderhevig aan normale slijtage** zoals hierna vermeld, gedurende **2 (twee) jaar** vanaf de datum van aankoop, wat wordt aangetoond door:

- een bewijsdocument (factuur en/of fiscaal bewijs) dat de naam van de verkoper en de datum vermeldt waarop de verkoop plaatsvond;
- de verzending van het garantiecertificaat, ingevuld binnen 8 dagen na de aankoop.

Opdat de garantie verder zou geldig worden en effectief zijn, mag de installatie volgens de regels van de kunst en de inwerkingstelling van het toestel uitsluitend door gekwalificeerd personeel worden uitgevoerd, dat in de voorziene gevallen aan de gebruiker een gelijkvormigheidsattest van de installatie en verklaring van goede werking van het toestel moet overhandigen.

Wij raden aan om de werkingstest van het toestel uit te voeren vooraleer de voltooiing met de desbetreffende afwerkingen (bekledingen, kleurafwerking van de wanden, enz.) te doen.

Installaties die niet overeenkomen met de geldende normen doen de garantie van het product vervallen, evenals oneigenlijk gebruik en het niet uitvoeren van het onderhoud zoals door de fabrikant voorzien.

De garantie is van kracht op voorwaarde dat de aanwijzingen en waarschuwingen worden nageleefd in de handleiding voor gebruik en onderhoud dat bij het toestel zit, zodat een zo correct mogelijk gebruik mogelijk is. De vervanging van het hele toestel of de reparatie van een van zijn onderdelen zorgen niet voor verlenging van de garantie, die ongewijzigd blijft.

Met garantie wordt de gratis vervanging of reparatie bedoeld **van delen die als defect worden erkend als gevolg van fabricatiefouten**.

Om zich op de garantie te kunnen beroepen wanneer er zich een defect voordoet, moet de eigenaar het garantiecertificaat bewaren en dit samen met het aankoopbewijs aan de technische dienst voor assistentie voorleggen.

Alle slechte werkingen en/of schade aan het toestel die aan de volgende oorzaken te wijten zijn, zijn van deze garantie uitgesloten:

- Schade veroorzaakt door transport en/of verplaatsing.
- Alle delen die defect blijken door verwaarlozing of onachtzaamheid tijdens het gebruik, door foutief onderhoud, door een installatie die niet conform is met wat door de fabrikant is aangegeven (raadpleeg altijd de handleiding voor installatie en gebruik die bij het toestel zit).

- Foutieve dimensionering in verhouding tot het gebruik of defecten tijdens de installatie of het niet toepassen van de nodige maatregelen om een uitvoering volgens de regels van de kunst te verzekeren.
- Onjuiste oververhitting van het toestel, namelijk door gebruik van brandstoffen die niet conform zijn met het type en met de hoeveelheden aangegeven in de meegeleverde instructies.
- Andere schade veroorzaakt door foutieve interventies van de gebruiker wanneer die probeert om het oorspronkelijke defect zelf op te lossen.
- Verergering van de schade veroorzaakt door het toestel verder te gebruiken nadat het defect zich voordeed.
- Eventuele corrosie, aanslag of breuken veroorzaakt door zwerfstroom, condens, agressiviteit of zuurheid van het water, onjuist uitgevoerde aanslagwerende behandelingen, watertekort, bezinsel van modder of kalkaanslag.
- Inefficiëntie van de schoorstenen, rookgaskanalen of delen van de installatie waarvan het toestel afhangt.
- Schade toegebracht door het openbreken van het toestel, weersinvloeden, natuurrampen, vandalisme, elektrische schokken, brand, defecten aan de elektrische en/of hydraulische installatie.
- Wanneer de jaarlijkse reiniging van de kachel door een erkende technicus of door gekwalificeerd personeel niet wordt uitgevoerd, verliest u de garantie.

Bovendien is het volgende van deze garantie uitgesloten:

- Onderdelen onderhevig aan normale slijtage, zoals pakkingen, ruiten, bekledingen en roosters in gietijzer, gelakten verchromde of vergulde onderdelen, de handgrepen en elektrische kabels, lampen, verlichte controlelampjes, draaiknoppen en alle delen van de vuurhaard die weggenomen kunnen worden.
- De kleurwijzigingen van de gelakte delen en de delen van keramiek/serpentijn, alsook barstjes in de keramiek, omdat dit natuurlijke kenmerken van het materiaal en van het gebruik van het product zijn.
- Metselwerk.
- Onderdelen van de installatie (indien aanwezig) die niet door de fabrikant zijn geleverd.

Eventuele technische interventies op het toestel om voornoemde defecten en daaruit voortvloeiende schade weg te nemen, moeten bijgevolg met de technische dienst voor assistentie worden overeengekomen. Deze dienst behoudt zich het recht voor om de betreffende opdracht al of niet te aanvaarden en de opdracht wordt in ieder geval niet in garantie uitgevoerd, maar wel als technische assistentie geleverd onder eventuele specifiek overeengekomen voorwaarden en volgens de tarieven die van kracht zijn voor de uit te voeren werken.

Bovendien worden de kosten nodig om foutieve technische interventies uitgevoerd door de gebruiker te corrigeren, om forceringen te herstellen of alle andere schadelijke factoren die niet te herleiden zijn tot oorspronkelijke defecten, ten laste van de gebruiker zijn.

Met uitzondering van de beperkingen die door de wetten of reglementeringen worden opgelegd, blijft verder iedere garantie uitgesloten voor atmosferische en akoestische vervuiling.

Het bedrijf kan niet aansprakelijk gesteld worden voor eventuele schade die, rechtstreeks of onrechtstreeks, te wijten is aan personen, dieren of voorwerpen als gevolg van het niet respecteren van alle voorschriften die aangeduid worden in deze handleiding, en vooral diegene betreffende de installatie, het gebruik en het onderhoud van het toestel.

6 RESERVEONDERDELEN

Voor iedere reparatie of fijnafstelling die nodig mochten zijn, dient u zich te wenden tot de concessionaris die de verkoop verricht heeft, of tot de technische assistentiedienst bij u in de buurt, onder vermelding van:

- Model van het apparaat
- Serienummer
- Type ongemak

Gebruik alleen originele reserveonderdelen die u altijd bij onze assistentiecentra vindt.

7 AANWIJZINGEN VOOR EEN CORRECTE VERWIJDERING VAN HET PRODUCT

De afbraak en het verwijderen van het product is uitsluitend ten laste van en op verantwoordelijkheid van de eigenaar, die moet handelen in naleving van de geldende wetten in zijn land inzake veiligheid en milieubehoud. Aan het einde van de nuttige levensduur mag het product niet samen met het gewone huishoudafval worden verwerkt. Het moet naar een speciaal centrum voor gescheiden afvalinzameling van de gemeente worden gebracht, of naar een verkooppunt dat deze service verschaft.

Het gedifferentieerd verwijderen van het product voorkomt mogelijke negatieve gevolgen voor het milieu en de gezondheid die door een ongeschikte verwijdering ontstaan en zorgt ervoor dat de materialen waaruit het apparaat bestaat teruggewonnen kunnen worden om een aanmerkelijke besparing van energie en grondstoffen te verkrijgen.

8 VERPAKKING EN VERPLAATSING



8.1 VERPAKKING

- De verpakking bestaat uit een recyclebare kartonnen doos volgens de RESY-normen, recyclebare inzetstukken van geëxpandeerd EPS en houten pallets.
- Alle verpakkingsmaterialen kunnen voor een gelijkaardig gebruik hergebruikt worden of eventueel als stadsafval, met inachtneming van de van kracht zijnde normen, weggegooid worden.
- Controleer de intacte staat van het product na de verpakking te hebben weggenomen.

8.2 VERPLAATSING VAN DE KACHEL

Zowel voor de verpakte als voor de uitgekakte kachel is het noodzakelijk de volgende instructies voor de verplaatsing en het transport van de kachel zelf in acht te nemen, vanaf het moment van aankoop tot het bereiken van het punt van gebruik en voor iedere andere toekomstige verplaatsing:

- verplaats de kachel met geschikte werktuigen en let op de normen die van kracht zijn op het gebied van de veiligheid;
- leg de kachel niet op één zijde en/of kantel hem niet maar houd hem verticaal of hoe dan ook overeenkomstig de aanwijzingen van de fabrikant;
- als de kachel onderdelen van majolica, steen, glas, of hoe dan ook van bijzonder delicate materialen bevat, verplaats het geheel dan zeer voorzichtig.

9

ROOKKANAAL



9.1 INLEIDING

Dit hoofdstuk Rookkanaal is opgesteld in samenwerking met Assocosma (www.assocosma.org) en is gebaseerd op de Europese normen (EN 15287 - EN 13384 - EN 1856 - EN 1443 - UNI 10683:2012). Het hoofdstuk verstrekt aanwijzingen over de goede en correcte totstandkoming van het rookkanaal maar dient in geen geval als vervanging van de van kracht zijnde normen te gelden, die in het bezit van de fabrikant/gekwalificeerde installateur moeten zijn.



Controleer bij de plaatselijke overheid of er beperkende normen zijn die betrekking hebben op de inlaat van de verbrandingslucht, de rookafvoerinstallatie, het rookkanaal of de schoorsteenpot.

De firma stelt zich op generlei wijze aansprakelijk voor de slechte werking van de kachel als die te wijten is aan het gebruik van een rookkanaal met verkeerde afmetingen dat niet aan de van kracht zijnde normen voldoet.

9.2 ROOKKANAAL

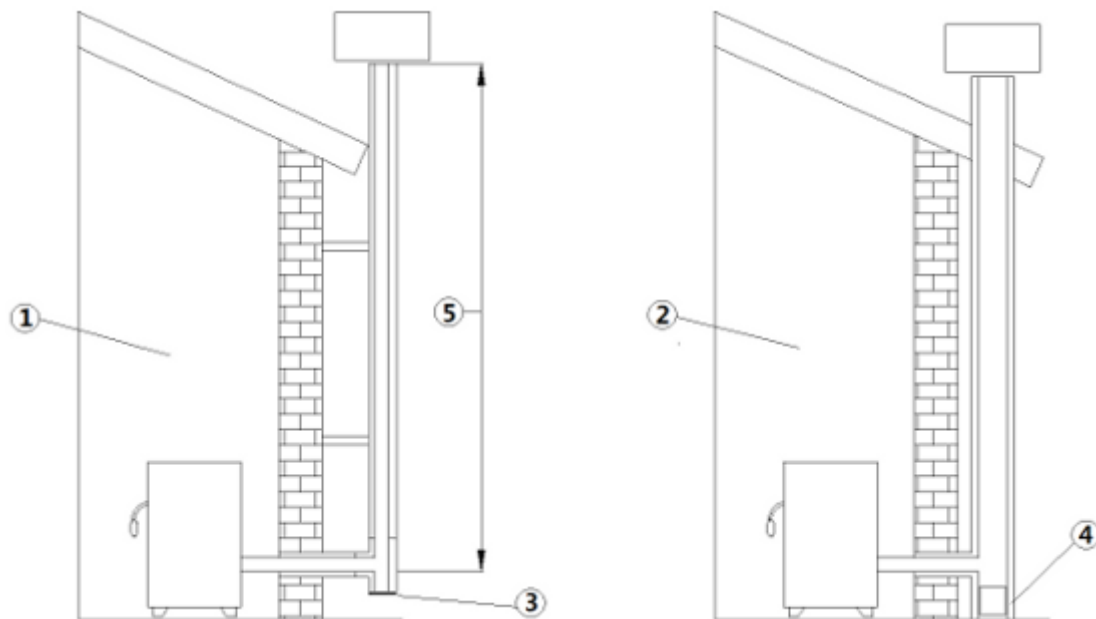

Fig. 1 - Rookkanalen

LEGENDA Fig. 1 op pag. 42

1	Rookkanaal met geïsoleerde inox-buizen
2	Rookkanaal op bestaande schoorsteen
3	Inspectiedop
4	Inspectieluikje
5	≥ 3,5 m.

- Het rookkanaal of de schoorsteen zijn zeer belangrijk voor de goede werking van een verwarmingsapparaat.
- Het is van essentieel belang dat het rookkanaal volgens de regels van het vak geconstrueerd is en altijd perfect efficiënt gehouden wordt.
- Het rookkanaal moet enkelvoudig zijn (zie Fig. 1 op pag. 42 met geïsoleerde inox-buizen (1) of op een bestaand rookkanaal (2)).
- Beide oplossingen moeten een inspectiedop (3) en/of een inspectieluikje (4) bezitten.

9.3 TECHNISCHE KENMERKEN

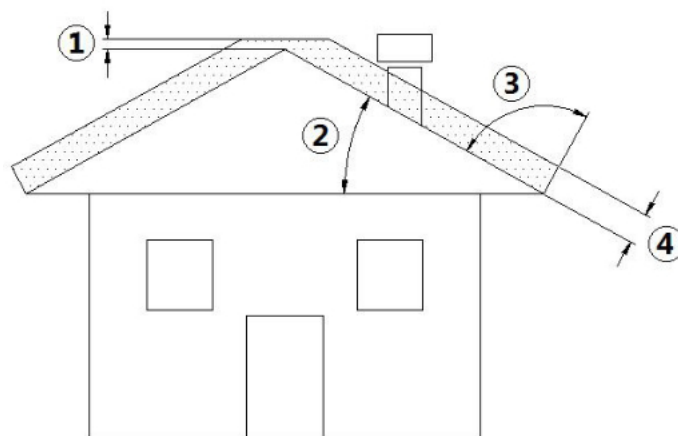

Fig. 2 - Schuin dak

LEGENDA Fig. 2 op pag. 43

1	Hoogte boven de nok van het dak = 0,5 m
2	Helling dak $\geq 10^\circ$
3	90°
4	Gemeten afstand op 90° van het oppervlak van het dak = 1,3 m.

- Het rookkanaal moet rookdicht zijn.
- Het moet een verticaal verloop hebben, zonder knikken, en moet van materialen gemaakt zijn die ondoordringbaar zijn voor rook en condens, die thermisch geïsoleerd zijn en geschikt zijn om door de tijd heen bestand te zijn tegen normale mechanische belastingen.



Het rookkanaal moet extern geïsoleerd zijn ter vermindering van condensvorming en moet het effect van koeling van de rookgassen verlagen.

- Het moet zich door middel van een luchtbuffer of isolatiemateriaal op afstand van brandbare of gemakkelijk ontvlambare materialen bevinden. Controleer deze afstand bij de producent van de schoorsteen.
- De opening van de schoorsteen moet zich in dezelfde ruimte bevinden waarin het apparaat geïnstalleerd is, of op zijn minst in de aangrenzende ruimte. Onder de opening moet een opvangruimte voor vast materiaal en condens aanwezig zijn, die via het metalen, hermetisch gesloten deurtje toegankelijk is.
- Extra afzuigsystemen mogen noch langs de schoorsteen noch op de schoorsteenpot geïnstalleerd zijn.
- De binnendoorsnede van het rookkanaal kan rond zijn (het best), of vierkant, waarbij de op elkaar aangesloten zijden een minimumstraal van 20 mm hebben.
- De grootte van de doorsnede is minimaal $\varnothing 120$ mm, maximaal $\varnothing 180$ mm.
- Laat de efficiëntie van het rookkanaal door een ervaren kachel- en schoorsteenspecialist nakijken en bedek het rookkanaal zo nodig met materiaal dat aan de van kracht zijnde normen voldoet.
- De afvoer van de verbrandingsproducten moet plaatsvinden op het dak.
- Het rookkanaal moet het CE-plaatje bezitten volgens de norm EN 1443. Hieronder een voorbeeldplaatje:



Fig. 3 - Voorbeeld van een plaatje

9.4 HOOGTE-ONDERDRUK

De onderdruk (trek) van een rookkanaal is ook afhankelijk van diens hoogte. Controleer de onderdruk met de waarden die vermeld worden bij KENMERKEN op **KENMERKEN op pag. 68**. Minimum hoogte 3,5 meter.

9.5 ONDERHOUD

- De rookafvoerleidingen (rookleiding + rookkanaal + schoorsteenpot) moeten altijd door een ervaren schoorsteenveger gereinigd, geveegd en gecontroleerd worden in overeenstemming met de plaatselijke regelgeving, met aanduiding van de producent van de schoorsteen en met de richtlijnen van uw

verzekeringsmaatschappij.

- Pas in geval van twijfel altijd de strengste regels toe.
- Laat het rookkanaal en de schoorsteenpot minstens één keer per jaar door een ervaren schoorsteenveger controleren en reinigen. De schoorsteenveger moet een schriftelijke verklaring afgeven waarin staat dat het systeem veilig is.
- Het niet reinigen compromitteert de veiligheid.

9.6 SCHOORSTEENPOT

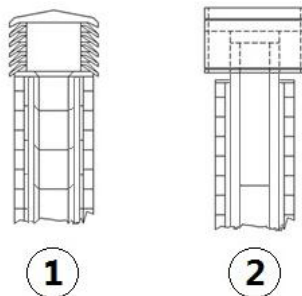

Fig. 4 - Windbestendige schoorsteenpotten

De schoorsteenpot heeft een belangrijke functie voor de goede werking van de verwarmingsapparatuur:

- Er wordt geadviseerd een windbestendige schoorsteenpot te gebruiken, zie **Fig. 4 op pag. 44**.
- De zone van de gaten voor de afvoer van de rookgassen moet twee keer zo groot zijn als de zone van het rookkanaal en zo gevormd zijn dat de afvoer van de rook ook in geval van wind verzekerd wordt.
- Deze zone moet voorkomen dat regen, sneeuw en eventueel dieren de schoorsteen binnendringen.
- De hoogte waarop de rookgassen in de atmosfeer uitgestoten worden, moet buiten de zone van terugstroming liggen. Deze terugstroming wordt veroorzaakt door de vorm van het dak of door obstakels die zich in de nabijheid bevinden (zie **Fig. 2 op pag. 43**).

9.7 ONDERDELEN VAN DE SCHOORSTEEN

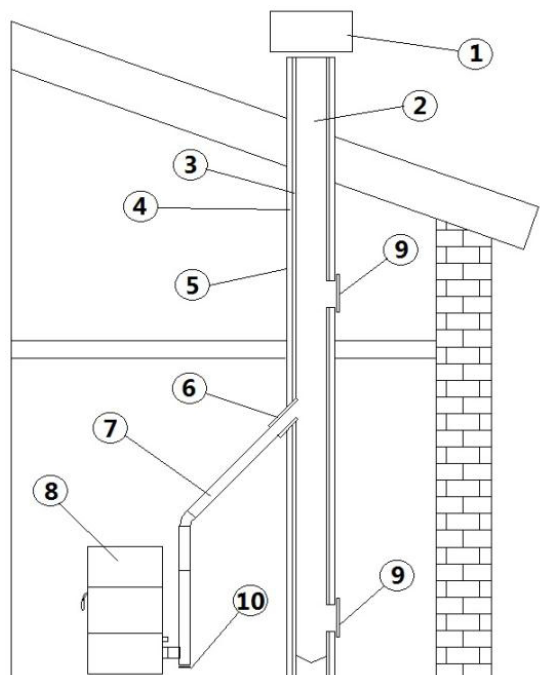

Fig. 5 - Onderdelen van de schoorsteen

LEGENDA Fig. 5 op pag. 44

1	Schoorsteenpot
2	Uitstroomweg
3	Rookkanaal
4	Thermische isolatie
5	Buitenmuur
6	Aansluiting van de schoorsteen
7	Rookleiding
8	Warmtegenerator
9	Inspectieluikje
10	T-aansluiting met inspectiedop

9.8 BUITENLUCHTINLAAT

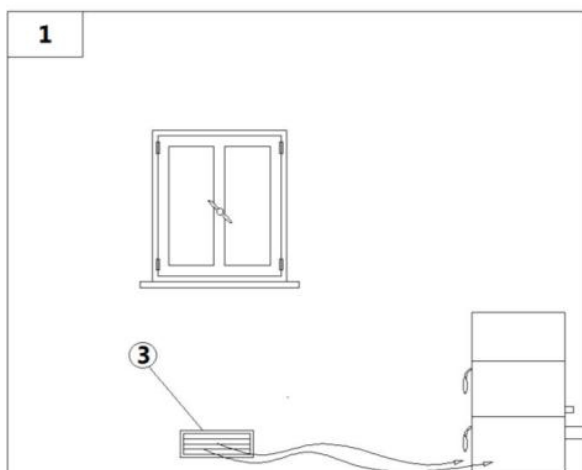

Fig. 6 - Directe luchthoevoer

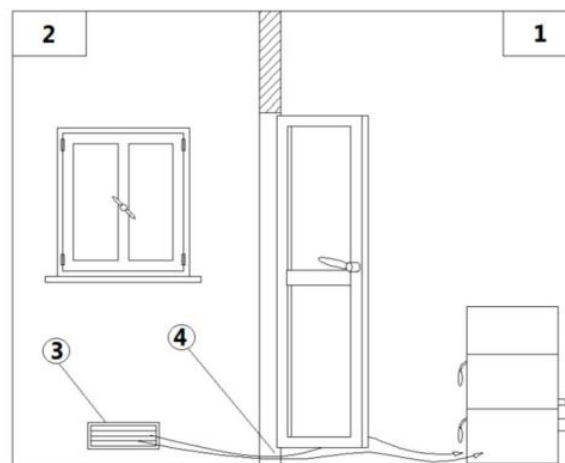

Fig. 7 - Indirecte luchthoevoer

LEGENDA Fig. 6 op pag. 45 - Fig. 7 op pag. 45

1	Te ventileren vertrek
2	Aangrenzend vertrek
3	Buitenluchtinlaat
4	Opening onder de deur voor toename

- Het is verplicht om voor buitenluchtre circulatie te zorgen ten behoeve van een goed welzijn in het vertrek.
- De luchthoevoer tussen de buitenlucht en het vertrek kan zowel direct plaatsvinden, via een opening in de buitenmuur van het vertrek (zie Fig. 6 op pag. 45), danwel indirect, via opname van de lucht uit vertrekken die aan het te ventileren vertrek grenzen (zie Fig. 7 op pag. 45).
- Vertrekken als slaapkamers, berghokken, garages, magazijnen voor brandbaar materiaal mogen hiervoor niet in aanmerking komen.
- De luchtinlaatopening moet in zijn totaal een minimum netto oppervlak van 80 cm² hebben genoemd oppervlak moet vergroot worden als er andere actieve generatoren in het vertrek aanwezig zijn (bijvoorbeeld: een elektroventilator voor de extractie van verzadigde lucht, een keukenafzuigkap, andere kachels, enz.,...), die het vertrek in onderdruk brengen.
- Het is noodzakelijk te laten nakijken - wanneer alle apparatuur ingeschakeld is - of de drukval tussen het vertrek en de buitenlucht niet groter is dan 4,0 Pa; vergroot de opening van de luchtinlaat zo nodig (EN 13384).
- De luchtinlaat moet tot stand gebracht worden op een hoogte vlakbij de vloer, met een extern rooster dat bescherming tegen vogels biedt, en op een wijze dat het door geen enkel object belemmerd wordt.
- De luchtinlaat is niet nodig in het geval van een hermetisch gesloten installatie.

9.9 AANSLUITING OP HET ROOKKANAAL

De pelletkachel werkt door de trek van rook die gestuurd wordt door een ventilator. Het is verplicht te controleren of alle leidingen volgens de regels van het vak tot stand gekomen zijn, volgens de normen EN 1856-1, EN 1856-2 en UNI/TS 11278 inzake de keuze van de materialen. Het geheel moet in ieder geval gerealiseerd worden door gespecialiseerde bedrijven of personeel volgens UNI 10683:2012.

- De aansluiting tussen het apparaat en het rookkanaal moet kort zijn om de trek te bevorderen en condensvorming in de leidingen te voorkomen.
- Het rookkanaal moet groter of gelijk zijn aan de afvoerpijp (Ø 80 mm).
- Enkele modellen kachels hebben de afvoer aan de zijkant en/of de achterkant. Controleer of de ongebruikte afvoer gesloten wordt met de bijgeleverde dop.

TYPE SYSTEEM	BUIS Ø80 mm	BUIS Ø100 mm
Minimum verticale lengte	1,5 m.	2 m.
Maximum lengte (met 1 aansluiting)	6,5 m.	10 m.
Maximum lengte (met 3 aansluitingen)	4,5 m.	8 m.
Maximum aantal aansluitingen	3	3
Horizontale delen (minimum helling 3%)	2 m.	2 m.
Installatie op een hoogte van meer dan 1200 meter n.a.p.	NEE	Verplicht

- Gebruik specifieke buizen van plaatstaal voor rookkanalen met Ø80 mm of Ø100 mm, afhankelijk van het type systeem, met siliconen pakkingen.
- Het is verboden buigzame metalen buizen van vezelcement of aluminium te gebruiken.
- Om van richting te veranderen is het verplicht altijd van aansluitingen gebruik te maken (met hoek > 90°), met inspectiedop, zodat het gemakkelijk is om een periodieke reiniging van de leidingen uit te voeren.

- Controleer na de reiniging altijd of de inspectiedoppen opnieuw hermetisch en met de eigen efficiënte pakking gesloten worden.
- Het is verboden meer apparaten op hetzelfde rookkanaal aan te sluiten.
- Het is verboden om de rookafvoer van zich erboven bevindende afzuigkappen in hetzelfde rookkanaal te voeren.
- Het is verboden de verbrandingsproducten rechtstreeks via de muur naar buiten af te voeren, of naar gesloten ruimtes, ook wanneer deze onoverdekt zijn.
- Het is verboden om andere apparaten van ongeacht welk type aan te sluiten (houtkachels, afzuigkappen, ketels, enz...).
- Het rookkanaal moet zich op een afstand van minstens 500 mm van ontvlambare constructie-elementen of hittegevoelige elementen bevinden.

9.10 VOORBEELDEN VAN CORRECTE INSTALLATIE

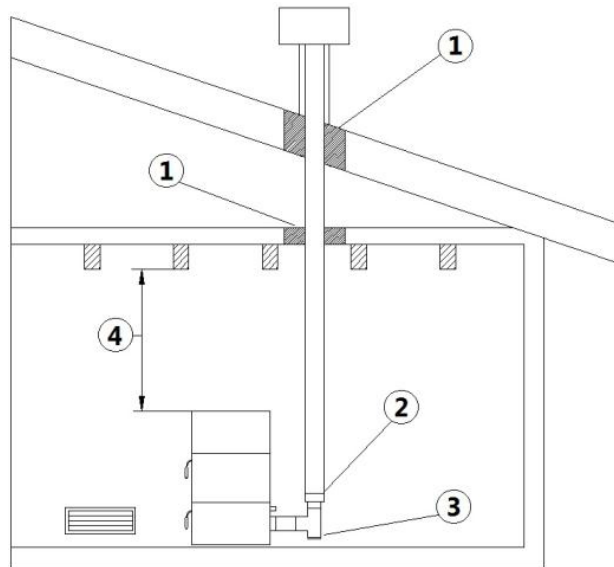

Fig. 8 - Voorbeeld 1

LEGENDA Fig. 8 op pag. 46

1	Isolatie
2	Verkleining van Ø100 tot Ø80 mm
3	Inspectiedop
4	Minimum veiligheidsafstand = 0,5 m.

- Installatie rookkanaal Ø120 mm met boring voor de passage van de grotere buis.

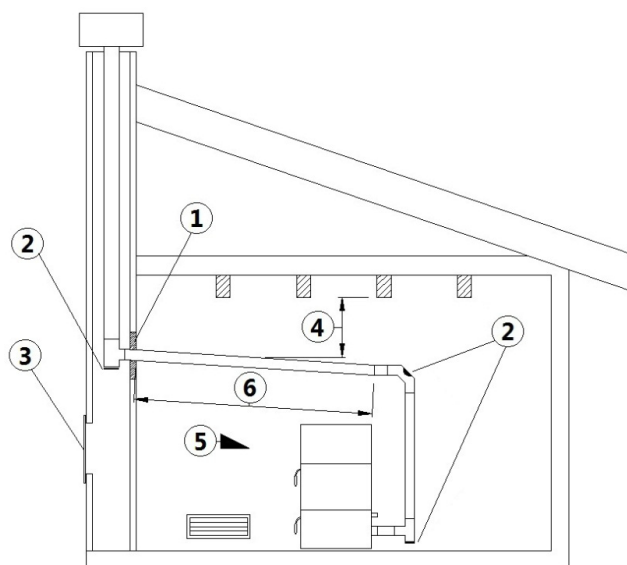

Fig. 9 - Voorbeeld 2

LEGENDA Fig. 9 op pag. 46

1	Isolatie
2	Inspectiedop
3	Inspectieluikje schoorsteen

LEGENDA Fig. 9 op pag. 46

4	Minimum veiligheidsafstand = 0,5 m.
5	Helling $\geq 3^\circ$
6	Horizontaal deel ≤ 1 m.

- Oud rookkanaal, minimaal $\varnothing 120$ mm buisinbreng, met de tot standkoming van een extern luikje voor de reiniging van de schoorsteen.

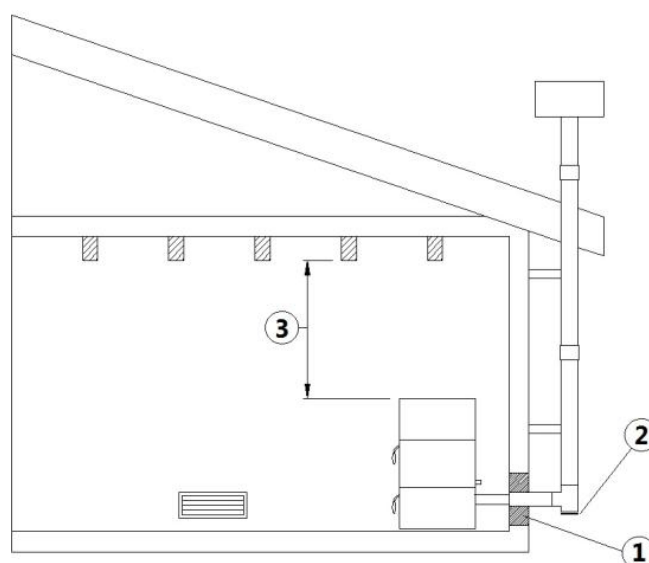

Fig. 10 - Voorbeeld 3

LEGENDA Fig. 10 op pag. 47

1	Isolatie
2	Inspectiedop
3	Minimum veiligheidsafstand = 0,5 m.

- Extern rookkanaal dat tot stand gebracht is met uitsluitend geïsoleerde inox-buizen, dus met dubbele wand minimaal $\varnothing 120$ mm: Het geheel is goed aan de muur verankerd. Met windbestendige schoorsteenpot (zie Fig. 4 op pag. 44).
- Kanaliseringssysteem via T-aansluitingen die een gemakkelijke reiniging zonder demontage van de buizen mogelijk maken.



Er wordt geadviseerd de in acht te nemen veiligheidsafstanden en het type isolatiemateriaal samen met de producent van het rookkanaal te controleren. De vorige regels gelden ook voor gaten die in de muur gemaakt worden (EN 13501 - EN 13063 - EN 1856 - EN 1806 - EN 15827).

10 BRANDSTOF



10.1 BRANDSTOF

- Gebruik pellets van kwaliteit omdat dit aanzienlijk van invloed is op het warmtevermogen en op het asresidu.
- De kenmerken van de pellets zijn: afmetingen $\varnothing 6-7$ mm (Klasse D06), maximum lengte 40 mm, warmtevermogen 5kWh/kg, vochtgehalte $\leq 10\%$, asresidu $\leq 0,7\%$, de pellet moet goed geperst en weinig kruimig zijn en moet geen resten van lijm, hars en diverse additieven bevatten (er wordt geadviseerd pellets te gebruiken volgens de norm EN14961-2 type ENplus-A1).
- Het gebruik van ongeschikte pellets veroorzaakt een slechte verbranding, veelvuldige verstoppingen van de vuurpot, verstoppingen van de afvoerpijp, een verhoging van het verbruik, een verlaging van de warmteopbrengst, bevuilding van het glas en een verhoging van de hoeveelheid as en onverbrande korrels.



Vochtige pellets van ongeacht welk type veroorzaken een slechte verbranding en een slechte werking. Controleer daarom of de pellets bewaard worden in een droge ruimte, op minstens één meter afstand van de kachel en/of van iedere andere warmtebron.

- Er wordt geadviseerd verschillende soorten pellets te proberen die in de markt verkrijgbaar zijn en om de pellets te kiezen die de beste prestaties leveren.

- Het gebruik van slechte pellets kan de kachel schade berokkenen en de garantie en de aansprakelijkheid van de fabrikant doen vervallen.
- Voor al onze producten worden materialen van de hoogste kwaliteit gebruikt, zoals roestvast staal, gietijzer, enz... Deze materialen worden in het laboratorium getest voordat ze in omloop gebracht worden. Desondanks kunnen op de onderdelen die de pelletstroom regelen (transportschroef) kleine verschillen in het gebruikte materiaal aanwezig zijn, zoals ruwheid en porositeit, die natuurlijke afwijkingen van de toevoer van de brandstof (pellets) tot gevolg kunnen hebben en daardoor een verhoging van de vlam kunnen veroorzaken, dan wel een verlaging, met een mogelijke uitschakeling op de lagere vermogens als gevolg.
- Afhankelijk van het type pellets kan het mogelijk zijn de parameters te moeten ijken. Wend u dan tot een erkend assistentiecentrum.

11 INSTALLATIE



11.1 INLEIDING

- De positie van de montage moet gekozen worden op grond van de omgeving, de afvoer en het rookkanaal.
- Controleer bij de plaatselijke overheid of er beperkende normen zijn die betrekking hebben op de inlaat van de verbrandingslucht, de inlaat voor de ventilatie van het vertrek, de rookafvoerinstallatie, het rookkanaal en de schoorsteenpot.
- Controleer of de inlaat voor verbrandingslucht aanwezig is.
- Controleer de eventuele aanwezigheid van andere kachels of apparaten die de kamer in onderdruk kunnen brengen (zie **BUITENLUCHTINLAAT op pag. 45**).
- Controleer met ingeschakelde kachel of er geen CO in het vertrek aanwezig is.
- Controleer of de schoorsteen de benodigde trek heeft.
- Controleer of tijdens de trek van de rook alles in veilige staat verkeert (eventuele rooklekken en afstanden ten opzichte van ontvlambaar materiaal, enz...).
- De installatie van het apparaat moet een gemakkelijke toegang voor de reiniging van het apparaat, de rookafvoerleidingen en het rookkanaal garanderen.
- De installatie moet een gemakkelijke toegang tot de elektrische voedingsstekker garanderen (zie **ELEKTRISCHE AANSLUITING op pag. 51**).
- Om meer apparaten te kunnen installeren, moet de buitenluchtinlaat de daarvoor geschikte afmetingen krijgen (zie **BUITENLUCHTINLAAT op pag. 45**).

11.2 RUIMTEBESLAG

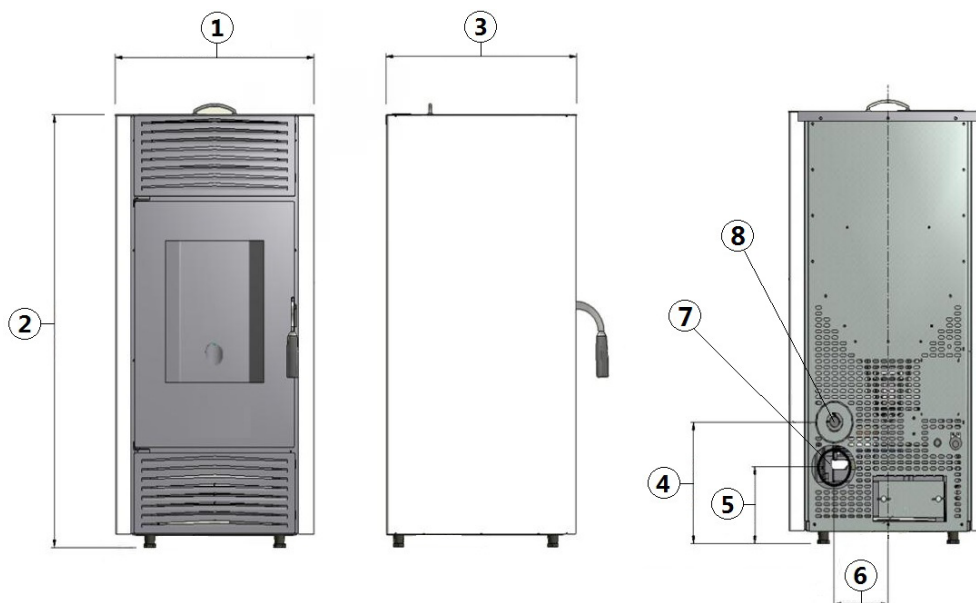

Fig. 11 - Algemene afmetingen

LEGENDE Fig. 11 op pag. 48

1	48,6 - 55 - 57 cm
2	95 cm
3	46,6 - 47 cm
4	26,5 cm
5	17 cm
6	13,2 cm
7	Rookgasafvoer d.8 cm
8	Inlaat verbrandingslucht d.4 cm

11.3 ALGEMENE INSTALLATIE

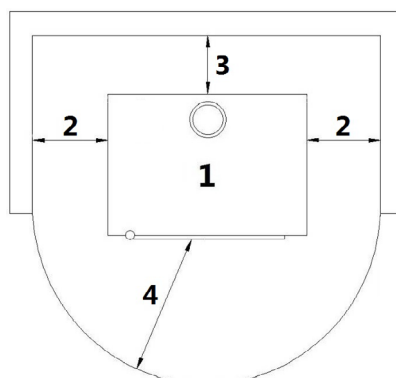

Fig. 12 - Algemene installatie

LEGENDE Fig. 12 op pag. 49

1	Inzetelement
2	Minimum zij-afstand = 300 mm
3	Minimum achterafstand = 200 mm
4	Minimum voorafstand = 1000 mm

- Het is verplicht de kachel los van eventuele muren en/of meubels te installeren, met een minimale luchtdoorgang van 300 mm rondom de zijkanten en van 200 mm aan de achterkant, om een doeltreffende koeling van het apparaat mogelijk te maken, alsmede een goede verspreiding van de warmte in het vertrek (zie Fig. 12 op pag. 49).
- Als de wanden van ontvlambaar materiaal zijn, controleer dan de veiligheidsafstanden (zie Fig. 12 op pag. 49).
- Controleer op het maximum vermogen of de temperatuur van de muren nooit hoger is dan 80°C. Installeer zo nodig een vuurvaste plaat op de muren in kwestie.
- In enkele landen worden de gemetselde draagmuren ook als ontvlambare muren beschouwd.

11.4 MONTAGE ZIJPANELEN



Fig. 13 - Verwijdering bovenste schroeven



Fig. 14 - Verwijdering schroeven op de achterkant

- Verwijder het deksel: draai de 2 bovenste schroeven en de 3 achterste schroeven los (zie Fig. 13 op pag. 49 en Fig. 14 op pag. 49).



Fig. 15 - Plaatsing zijpaneel



Fig. 16 - Plaatsing majolicapaneel

- Breng de metalen zijpanelen van bovenaf aan op de geleiders en schuif ze langzaam volledig omlaag (zie **Fig. 15 op pag. 49**).
- Breng de majolicapanelen van bovenaf aan op de geleiders en schuif ze langzaam volledig omlaag (zie **Fig. 16 op pag. 49**).



Fig. 17 - Plaatsing gekleurd zijpaneel

- Het smalle gekleurde zijpaneel moet in de vierkante gaten vastgehaakt worden (zie **Fig. 17 op pag. 50**).
- Stel het geheel samen.

11.5 DEMONTAGE PANELEN (MODEL TECNA)



Fig. 18 - Verwijder de schroeven

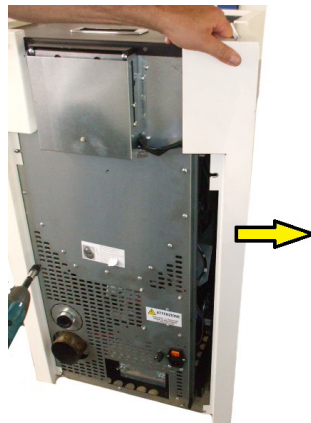

Fig. 19 - Open het paneel



Fig. 20 - Maak het paneel los

Demonteer de panelen achteraan om bij de elektrische onderdelen te komen zoals hierna wordt beschreven:

- Los de 4 schroeven achteraan (zie **Fig. 18 op pag. 50**).
- Open het paneel zoals aangegeven in de foto (zie **Fig. 19 op pag. 50**).
- Maak het paneel los door het naar boven te duwen (zie **Fig. 20 op pag. 50**).



Fig. 21 - Maak het paneel los

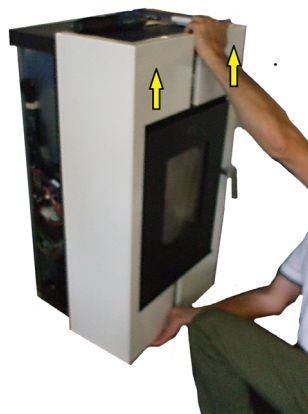

Fig. 22 - Panelen wegnemen: fase 1



Fig. 23 - Panelen wegnemen: fase 2

Demonteer de panelen vooraan om bij de bougie en de motor van de rookgassen te komen zoals hierna wordt beschreven:

- Maak het linker paneel en daarna het rechter paneel los door ze naar boven te duwen (zie **Fig. 21 op pag. 50**).
- Neem beide panelen vast en neem ze samen weg (zie **Fig. 22 op pag. 50** en **Fig. 23 op pag. 50**).

Voor de montage gaat u in omgekeerde zin te werk.

11.6 ELEKTRISCHE AANSLUITING



Belangrijk: het apparaat moet door een geautoriseerd technicus geïnstalleerd worden!

- De elektrische aansluiting vindt plaats met een kabel met stekker op een elektrisch stopcontact dat geschikt is om de lading en de specifieke spanning van ieder afzonderlijk model te verdragen, zoals aangeduid wordt in de tabel met technische gegevens (zie **KENMERKEN op pag. 68**).
- De stekker moet gemakkelijk toegankelijk zijn wanneer het apparaat geïnstalleerd is.
- Controleer bovendien of het elektriciteitsnet over een doeltreffende aardverbinding beschikt: als die niet aanwezig of niet efficiënt is, zorg dan voor een aardverbinding in overeenstemming met de wettelijke voorschriften.
- Sluit de voedingskabel eerst op de achterkant van de kachel aan (zie **Fig. 24 op pag. 51**) en daarna op een elektrisch wandstopcontact.



Fig. 24 - Elektrisch stopcontact met hoofdschakelaar

- De O/I-hoofdschakelaar (zie **Fig. 24 op pag. 51**) mag alleen geactiveerd worden om de kachel in te schakelen. Het is raadzaam de hoofdschakelaar in alle andere gevallen uitgeschakeld te laten.
- Gebruik geen verlengsnoer.
- Als de voedingskabel beschadigd is, moet deze door een geautoriseerd technicus vervangen worden.
- Wanneer de kachel gedurende lange tijd niet gebruikt zal worden, is het raadzaam de stekker uit het elektrische wandstopcontact te halen.



11.7 AANSLUITING EXTERNE THERMOSTAAT

De kachel is reeds werkzaam via een thermostaatsonde die zich binnenin de kachel zelf bevindt. Als u dat wenst kan de kachel op een externe omgevingsthermostaat aangesloten worden. Deze handeling moet door een geautoriseerd technicus uitgevoerd worden.

- Externe thermostaat: stel een "SET TEMP RUIMTE" van 7°C op de kachel in.
- Externe chronothermostaat: stel een "SET TEMP RUIMTE" van 7°C op de kachel in en schakel in menu 03-01 de chronofuncties uit "ACTIVEER CHRONO" ("OFF").

11.8 VENTILATIE



- De kachel is met ventilatie uitgerust.
- De lucht die door de ventilatoren aangeduwd wordt, handhaaft het apparaat op een laag temperatuursregime zodat een overmatige belasting op het materiaal waaruit de kachel bestaat vermeden wordt.
- Sluit de openingen voor de uitlaat van de warme lucht met geen enkel voorwerp af anders raakt de kachel oververhit!
- De kachel is niet geschikt om voedsel op te koken.



Fig. 25 - Bedek de luchtopeningen niet

12 GEBRUIK



12.1 INLEIDING







Voor het beste rendement met het laagste verbruik moeten onderstaande aanwijzingen opgevolgd worden.

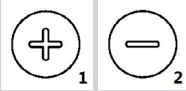

- De inschakeling van de pellets vindt heel gemakkelijk plaats als de installatie correct is en het rookkanaal efficiënt werkt.
- Schakel de kachel gedurende minstens 2 uur in op Vermogen 1 om het materiaal waaruit de ketel en de vuurhaard bestaat in staat te stellen zich aan te passen aan de interne elastische krachten die uitgeoefend worden.
- De vetresten van de fabricage en de lakken kunnen tijdens de eerste uren werking geuren en rook verspreiden: er wordt geadviseerd het vertrek te luchten omdat deze geuren en rook schadelijk voor mens en dier kunnen zijn.
- Door gebruik van de kachel kan de lak vanbinnen in de verbrandingskamer veranderingen ondergaan. Dit fenomeen kan aan verschillende oorzaken worden toegeschreven: overmatige oververhitting van de kachel, chemische stoffen die in minderwaardige pellets aanwezig zijn, slechte trek van de schoorsteen, enz. Bijgevolg kan de hechting van de lak in de verbrandingskamer niet worden gegarandeerd.

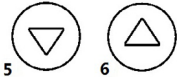

De programmeringswaarden van 1 tot 5 zijn van tevoren door de fabrikant ingesteld en kunnen alleen door een geautoriseerd technicus veranderd worden.

12.2 BEDIENINGSPANEEL

ELEMENT VAN HET PANEEL	BESCHRIJVING
	P1 en P2: wanneer men zich in de werkwijze set temperatuur bevindt, verhogen of verlagen ze de waarde van de thermostaat van min. 6°C tot max. 41°C. Houd P1 ingedrukt om de temperatuur van de rookgassen in de afvoerpijp te zien. Beide hebben programmeringsfuncties.
	P3: om naar set temperatuur en naar het menu van de parameters van gebruiker en technicus te gaan.
	P4: inschakeling en uitschakeling, deblokking van eventuele alarmen en verlaten van de programmering.
	P5 en P6: verhogen en verlagen het warmtevermogen van 1 tot 5.
	Tijdprogrammering: actief.
	Rookgassenafzuiger: actief
	Transportschroef: actief.
	Ontvangst gegevens van afstandsbediening
	Ventilator warmtewisselaar: actief

ELEMENT VAN HET PANEEL	BESCHRIJVING
	-
	Alarm: actief

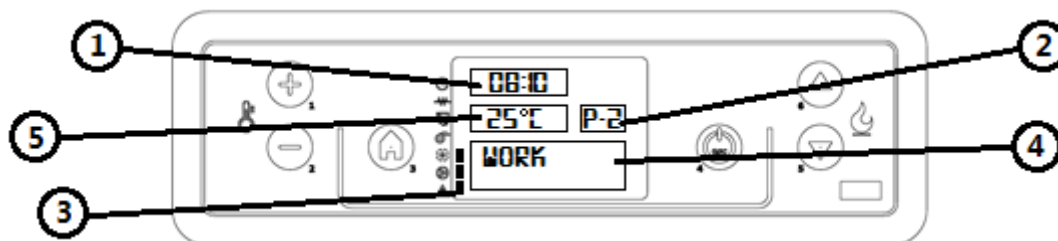

Fig. 26 - Controledisplays LCD

LEGENDA	Fig. 26 op pag. 53
1	Uuwerk
2	Mogendheid
3	Uitbreiding
4	Bericht
5	Temperatuur

12.3 GEBRUIKERSMENU

Doorslechts één keer op toets P3 te drukken, wordt toegang verkregen tot het beheer van de gebruikersparameters. Druk op de toetsen P5 en P6 om deze langs te lopen. We hebben:

POS.	VERWIJST NAAR	BESCHRIJVING
1	SET KLOK	Stelt de datum en de tijd in. De kaart is uitgerust met een lithiumbatterij die de klok een autonomie van 3/5 jaar verschaft. Zie INSTELLINGEN KLOK op pag. 55 .
2	SET CHRONO	Druk één keer op toets P3: de tekst "ACTIVEER CHRONO" verschijnt. Druk nog een keer op P3 en gebruik de toetsen P1 en P2 om "OFF" of "ON" in te stellen. Zie voor de programmering van de dag, het weekend of de week DAGPROGRAMMERING op pag. 55 . LET OP: niet activeren als de STANDBY-functie actief is!
3	SELECT TAAL	Druk één keer op toets P3 en kies de gewenste taal met de toetsen P1 en P2.
4	MODE STAND-BY	Activeert een functie die de fase van uitschakeling start als de ingestelde omgevingstemperatuur langer dan 10 minuten overschreden is. Als de omgevingstemperatuur met meer dan 2°C gedaald is, wordt de kachel opnieuw automatisch ingeschakeld, vertrekkende van STARTEN op pag. 53 . Druk één keer op toets P3 en stel "OFF" of "ON" in met de toetsen P1 en P2. LET OP: niet activeren als de CHRONO-functie actief is!
5	MODE ZOEMER (geluidsalarm)	Druk één keer op toets P3 en stel "OFF" of "ON" in met de toetsen P1 en P2.
6	LADEN INITIEEL	Wanneer de kachel voor het eerst ingeschakeld moet worden, is de transportschroef geheel leeg. Voer zo nodig een voorlading uit door op toets P3 te drukken. Druk vervolgens op P1 om te starten en op P4 om dit te onderbreken.
7	STAAT KACHEL	Geeft alle parameters weer die verband houden met de status waarin de kachel zich bevindt: het is een menu voor de geautoriseerde technicus.
8	INTELL TECHNISC	Alleen voor de geautoriseerde technicus
9	INTELL VLAM	Maakt het mogelijk de vlam in te stellen op grond van de trek van het rookkanaal.

12.4 STARTEN

Wij herinneren u eraan dat de eerste inschakeling door gekwalificeerd en geautoriseerd technisch personeel uitgevoerd moet worden, dat controleert of alles volgens de van kracht zijnde normen geïnstalleerd is en dat de werking controleert.

- Als in de verbrandingskamer boekjes, handleidingen enz..... aanwezig zijn, verwijder deze dan.
- Controleer of de deur goed gesloten is.
- Controleer of de stekker in het elektrische stopcontact gestoken is.
- Controleer voordat u de kachel inschakelt of de vuurpot schoon is.
- Om de kachel te starten, houdt u toets P4 enkele ogenblikken ingedrukt tot "START" en dan "WACHT VOORVERW" getoond wordt: nu begint de voorverwarming van de inschakelweerstand. Na circa 2 minuten wordt "LADEN PELLETT, WACHTEN VLAM" getoond, begint de transportschroef de pellets te laden en wordt de verwarming van de weerstand voortgezet. Wanneer de temperatuur voldoende hoog is (na circa 7-10 minuten), kan men de inschakeling als voltooid beschouwen en verschijnt "VLAM AANWEZIG" op het display.
- Na beëindiging van de fase "VLAM AANWEZIG" neemt de regelenheid de "ARBEID" aan en toont het geselecteerde warmtevermogen en de omgevingstemperatuur. Het is in deze fase dat de toetsen P5 en P6 het vermogen van de kachel van 1 tot 5 regelen.
- Als de waarde van de omgevingstemperatuur de limiet overschrijdt die met het toetsenbord bij set temperatuur ingesteld is, wordt het warmtevermogen op het minimum gezet en wordt de tekst "ARBEID, MODULE" getoond. Als de omgevingstemperatuur onder de ingestelde temperatuur daalt, keert de kachel terug naar het ingestelde vermogen.



12.5 INSTELLING KACHEL

De kachel is ingesteld op grond van de gegevens van het rookkanaal en van de gebruikte pellets, volgens de technische kenmerken (zie **KENMERKEN op pag. 68**). Als de gegevens niet overeenstemmen kan de geautoriseerde technicus de kachel in stellen.

- Als de pellets klein zijn en het warmtevermogen groter is (bijvoorbeeld: door vuurpot met aanslag), verlaag dan de val van de pellets in het menu "INSTELL VLAM", druk op P3 "TYPE PELLETT", druk nog een keer op P3 "LADEN PELLETT" en verlaag met toets P2 de hoeveelheid pellets van -1 (gelijk aan -2%) tot -9 (gelijk aan -18%).
- Als het rookkanaal een lagere trek heeft (bijvoorbeeld: door zwakke vlam, vuil glas), verhoog dan de toeren van de rookgassenmotor in het menu "INSTELL VLAM", druk op P5 "TYPE SCHOUW", druk op P3 "ASP-RG SCHOUW" en verhoog met toets P1 de toeren van de rookgassenaanzuiger van +1 (gelijk aan 5%) tot +9 (gelijk aan +30%).
- Als het rookkanaal een grotere trek heeft (bijvoorbeeld: omdat pellets uit de vuurpot gehaald zijn), verlaag de toeren van de rookgassenaanzuiger dan van -1 tot -9.



Let op of de waarde positief of negatief is.

12.6 LUCHTREGISTER

De kachel heeft op de achterkant een luchtregister die de volgende parameters moet bevatten (die ook op de achterkant van de kachel staan):

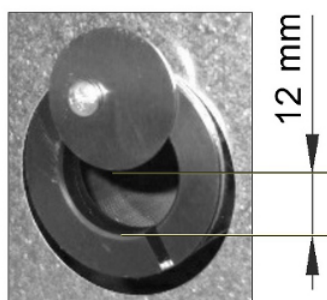

Fig. 27 - Luchtregister

- Opening luchtregister 12 mm voor nominaal vermogen met rookkanaal 11 Pa.

12.7 GEEN ONTSTEKING

Als de pellets niet ontstoken worden, wordt dit signaleerd door het alarm "GEEN ONTSTEK".

- Als de omgevingstemperatuur lager is dan 10°C is de bougie niet in staat de ontstekingsfase te activeren. Om de bougie in deze fase te helpen, moet u nog wat pellets in de vuurpot doen en een stukje brandend ontstekingsmateriaal op de pellets leggen (zoals bijvoorbeeld het Italiaanse product Diavolina).



Na een mislukte ontsteking moeten de opeengehoopte pellets uit de vuurpot gehaald worden alvorens de kachel opnieuw te starten.

- Teveel pellets in de vuurpot, of vochtige pellets, of een vuile vuurpot, maken het ontsteken moeilijk, veroorzaken witte, dichte rook die schadelijk voor de gezondheid is en kunnen explosies in de verbrandingskamer tot gevolg hebben. Men dient daarom tijdens de ontstekingsfase niet voor de kachel te blijven staan als witte, dichte rook waargenomen wordt.



Als de vlam na enkele maanden zwak is en/of oranje van kleur, of als het glas de neiging vertoont steeds erg zwart te worden, of de vuurpot de neiging vertoont een aanslag te vormen, reinig dan de kachel, reinig de rookleiding en reinig het rookkanaal.

12.8 GEEN ENERGIE

- Na een black-out van de elektrische energie van minder dan 5 seconden, keert de kachel terug naar het vermogen waarop hij ingesteld was.
- Na een black-out van de elektrische energie van meer dan 5 seconden, treedt de kachel de fase "WACHT AFKOELEN" binnen. Na afloop van de koelfase gaat de kachel automatisch opnieuw van start met de diverse fasen (zie **STARTEN op pag. 53**).

12.9 SET TEMPERATUUR

- Om de omgevingstemperatuur te wijzigen, volstaat het op de toetsen P1 en P2 te drukken, al naargelang de gewenste temperatuur, en "SET TEMP RUIMTE" weer te geven.
- Druk één enkele keer op toets P1 om de ingestelde temperatuur te laten weergeven.

12.10 TEMPERATUUR ROOKGASSEN

Om de temperatuur van de rookgassen bij de uitgang van de afvoerpijp te controleren, volstaat het toets P2 ingedrukt te houden.

12.11 UITSCHAKELING

Om de kachel uit te schakelen, houdt u toets P4 ingedrukt: op display verschijnt de tekst "EINDE REINIGING". Na circa 10 minuten gaat ook de rookgassenafzuiger uit (dit gebeurt altijd, onafhankelijk van het feit of de kachel warm of koud is). Vervolgens verschijnt "OFF".



Als de pellets van slechte kwaliteit zijn (ze bevatten lijm, olie, lak, residu van plastic of zijn kruimig), kan tijdens de werking een residu langs de pelletafvoerleiding gevormd worden. Is de kachel eenmaal uitgeschakeld dan kan dit residu hele kleine gloeiende kooltjes vormen die opwaarts langs de leiding de pellets in de voorraadbak kunnen bereiken, deze kunnen doen verkolen en zo een dichte, schadelijke rook in het vertrek kunnen veroorzaken. Houd de voorraadbak altijd afgesloten met diens deksel. Mocht de buis vuil blijken te zijn, reinig deze dan (zie **INLEIDING op pag. 58**).

12.12 INSTELLINGEN KLOK

- Druk op toets P3 en vervolgens op toets P5 tot het menu (02) "SET KLOK" geaccentueerd wordt.
- Druk één keer op P3 (DAG) en selecteer met toetsen P1 en P2 de dag van de week (maandag, dinsdag, woensdag, donderdag, vrijdag, zaterdag en zondag).
- Druk een tweede keer op toets P3 (UREN) en stel het uur in met toetsen P1 en P2.
- Druk een derde keer op toets P3 (MINUTEN) en stel de minuten in met toetsen P1 en P2.
- Druk een vierde keer op toets P3 (DAG) en stel de dag van de maand in (1, 2, 3 ...29, 30, 31) met toetsen P1 en P2.
- Druk een vijfde keer op toets P3 (MAAND) en stel de maand in met toetsen P1 en P2.
- Druk een zesde keer op de toets P3 (JAAR) en stel het jaar in met toetsen P1 en P2.
- Druk twee keer op P4 om de programmering te verlaten.

12.13 DAGPROGRAMMERING

Maakt het mogelijk de functies van de dag-chronothermostaat in te schakelen, uit te schakelen en in te stellen. Druk op toets P3 en vervolgens op toets P5 tot het menu (03) "SET CHRONO" weergegeven wordt. Druk één keer op toets P3 en selecteer met toetsen P5 en P6 "PROGRAM DAG". Druk één keer op P3 waarna "CHRONO DAG" verschijnt. Stel met toetsen P1 en P2 "OFF" of "ON" in.

Het is mogelijk twee tijdzones voor de werking in te stellen die door de ingestelde tijden afgebakend worden. Na "CHRONO DAG":

- Druk op P5: nu verschijnt de tekst "START 1". Voer met toetsen P1 en P2 de waarde van het tijdstip van inschakeling in, of "OFF".
- Druk op P5: nu verschijnt de tekst "STOP 1". Voer met toetsen P1 en P2 de waarde van het tijdstip van inschakeling in, of "OFF".
- Druk op P5: nu verschijnt de tekst "START 2". Voer met toetsen P1 en P2 de waarde van het tijdstip van inschakeling in, of "OFF".

- Druk op P5: nu verschijnt de tekst "STOP 2". Voer met toetsen P1 en P2 de waarde van het tijdstip van inschakeling in, of "OFF".
- Druk drie keer op toets P4 om het menu te verlaten.

12.14 WEEKENDPROGRAMMERING

Maakt het mogelijk de functies van de dag-chronothermostaat in te schakelen, uit te schakelen en in te stellen. Druk op toets P3 en vervolgens op toets P5 tot het menu (03) "SET CHRONO" weergegeven wordt. Druk één keer op toets P3 en selecteer met toetsen P5 en P6 "PROGRAM WEEKEND". Druk één keer op P3 waarna "CHRONO WEEKEND" verschijnt. Stel met toetsen P1 en P2 "OFF" of "ON" in.

Het is mogelijk twee tijdzones voor de werking in te stellen die door de ingestelde tijden afgebakend worden en alleen voor de zaterdag en de zondag geldig zijn.

Na "CHRONO WEEKEND":

- Druk op P5: nu verschijnt de tekst "START 1 WEEKEND". Voer met toetsen P1 en P2 de waarde van het tijdstip van inschakeling in, of "OFF".
- Druk op P5: nu verschijnt de tekst "STOP 1 WEEKEND". Voer met toetsen P1 en P2 de waarde van het tijdstip van inschakeling in, of "OFF".
- Druk op P5: nu verschijnt de tekst "START 2 WEEKEND". Voer met toetsen P1 en P2 de waarde van het tijdstip van inschakeling in, of "OFF".
- Druk op P5: nu verschijnt de tekst "STOP 2 WEEKEND". Voer met toetsen P1 en P2 de waarde van het tijdstip van inschakeling in, of "OFF".
- Druk drie keer op toets P4 om het menu te verlaten.

12.15 WEEKPROGRAMMERING

Maakt het mogelijk de functies van de dag-chronothermostaat in te schakelen, uit te schakelen en in te stellen. Druk op toets P3 en vervolgens op toets P5 tot het menu (03) "SET CHRONO" weergegeven wordt. Druk één keer op toets P3 en selecteer met toetsen P5 en P6 "PROGRAM WEEK". Druk één keer op P3 waarna "CHRONO WEEK" verschijnt. Stel met toetsen P1 en P2 "OFF" of "ON" in.

Het is mogelijk twee tijdzones voor de werking in te stellen die door de ingestelde tijden afgebakend worden.

Na "CHRONO WEEK":

Druk op P5: nu verschijnt de tekst "START PROG-1". Voer met toetsen P1 en P2 de waarde van het tijdstip van inschakeling in, of "OFF".

Druk op P5: nu verschijnt de tekst "STOP PROG-1". Voer met toetsen P1 en P2 de waarde van het tijdstip van uitschakeling in, of "OFF".

- Druk op P5: nu verschijnt de tekst "MAANDAG PROG-1". Stel met toetsen P1 en P2 "OFF" of "ON" in.
- Druk op P5: nu verschijnt de tekst "DINSDAG PROG-1". Stel met toetsen P1 en P2 "OFF" of "ON" in.
- Druk op P5: nu verschijnt de tekst "WOENSDAG PROG-1". Stel met toetsen P1 en P2 "OFF" of "ON" in.
- Druk op P5: nu verschijnt de tekst "DONDERDA PROG-1". Stel met toetsen P1 en P2 "OFF" of "ON" in.
- Druk op P5: nu verschijnt de tekst "VRIJDAG PROG-1". Stel met toetsen P1 en P2 "OFF" of "ON" in.
- Druk op P5: nu verschijnt de tekst "ZATERDAG PROG-1". Stel met toetsen P1 en P2 "OFF" of "ON" in.
- Druk op P5: nu verschijnt de tekst "ZONDAG PROG-1". Stel met toetsen P1 en P2 "OFF" of "ON" in.
- Ga nu verder door op toets P5 te drukken en alle vorige handelingen te herhalen voor Prog-2, Prog-3, Prog-4.
- Druk drie keer op toets P4 om het menu te verlaten.

12.16 PELLETS BIJVULLEN



Fig. 28 - Slechte opening de pelletszak

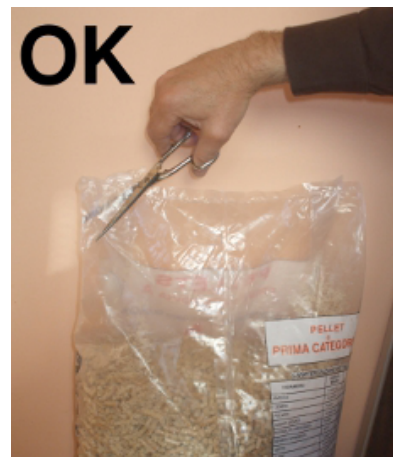

Fig. 29 - Correct opening de pelletszak

Vermijd het om de verzamelbak met pellets te vullen als de kachel in werking is.

- Breng de zak met brandstof niet in aanraking met de warme delen van de kachel.
- Giet geen brandstofresten (onverbrande kool) - het afval van inschakelingen in de vuurpot - in de voorraadbak.

12.17 AFSTANDSBEDIENING

De kachel kan bediend worden met de afstandsbediening.



Fig. 30 - Afstandsbediening

LEGENDA Fig. 30 op pag. 57

Toets 1	Verhoogt de gewenste temperatuur
Toets 2	Verlaagt de gewenste temperatuur
Toets 3	On / off
Toets 4	Menu
Toets 5	Verlaagt het vermogensniveau van 5 tot 1
Toets 6	Verhoogt het vermogensniveau van 1 tot 5

13 VEILIGHEIDSVORZIENINGEN



13.1 INLEIDING

De veiligheidsvoorzieningen hebben tot taak de risico's op persoonlijk letsel, dierlijk letsel of materiële schade weg te nemen.

Het is verboden deze voorzieningen onklaar te maken en de ingreep voor een eventuele reparatie door niet geautoriseerd personeel doet de garantie en de aansprakelijkheid van de fabrikant vervallen.

13.2 ALARM "BLACK OUT"

"ALARM ACTIEF" "AL 1 - BLACK OUT": onderbreking van de voeding tijdens de ontsteking.

- Verricht een reset van de fout met toets P4. De kachel voert een fase "EINDE REINIGIN" en "OFF" uit.
- Reinig de vuurpot en herstart de kachel met toets P4.

13.3 ALARM "SONDE ROOKG"

Er is een sonde op de rookgassenafvoerpijp aangesloten die de bedrijfstemperatuur continu bewaakt.

"ALARM ACTIEF" "AL 2 - SONDE ROOKG": de sonde is beschadigd of afgesloten

- Verricht een reset van de fout met toets P4. De kachel voert een fase "EINDE REINIGIN" en "OFF" uit.
- Controleer het type fout aan de hand van **ALARMEN op pag. 62**.
- Reinig de vuurpot en herstart de kachel met toets P4.

13.4 ALARM "WARM ROOKG"

Als de rookgassensonde een temperatuur van meer dan 180°C meet op de afvoer, verschijnt de tekst "WARM ROOKG" op het display. Op dit punt wordt het brandstofdebiet (pellets) verlaagd tot fase 1.

Deze functie heeft tot doel de waarden binnen de van tevoren ingestelde gegevens terug te brengen. Als de temperatuur om diverse redenen niet verlaagd maar verhoogd wordt, wordt bij 210°C de tekst "ALARM ACTIEF" "AL 3 - WARM ROOKG" weergegeven en start de kachel de fase van uitschakeling.

- Verricht een reset van de fout met toets P4. De kachel voert een fase "EINDE REINIGIN" en "OFF" uit.
- Controleer het type fout aan de hand van **ALARMEN op pag. 62**.
- Reinig de vuurpot en herstart de kachel met toets P4.

13.5 ALARM "VENT PANNE"

"ALARM ACTIEF" "AL 4 - VENT PANNE": de rookgassenafzuiger is kapot.

- Verricht een reset van de fout met toets P4. De kachel voert een fase "EINDE REINIGIN" en "OFF" uit.
- Controleer het type fout aan de hand van **ALARMEN op pag. 62**.
- Reinig de vuurpot en herstart de kachel met toets P4.

13.6 **ALARM "GEEN ONTSTEK"**

"ALARM ACTIEF" "AL 5 - GEEN ONTSTEK": de temperatuur is onvoldoende voor de ontsteking.

- Verricht een reset van de fout met toets P4. De kachel voert een fase "EINDE REINIGIN" en "OFF" uit.
- Controleer het type fout aan de hand van **ALARMEN op pag. 62**.
- Reinig de vuurpot en herstart de kachel met toets P4.

13.7 **ALARM "GEEN PELLEET"**

Als de rookgassensensor bij de afvoer een temperatuur detecteert die lager is dan de minimumdrempel, dan wordt de tekst "ALARM ACTIEF" "AL 6 - GEEN PELLEET" getoond.

- Verricht een reset van de fout met toets P4. De kachel voert een fase "EINDE REINIGIN" en "OFF" uit.
- Vul de tank.
- Reinig de vuurpot en herstart de kachel met toets P4.

13.8 **ALARM "WARMTE VEILIGHE"**

In de voorraadbak is een thermostaat met handmatige terugstelling geïnstalleerd die in werking treedt als de temperatuurgang van de voorraadbak de toegestane limieten overschrijdt zodat de mogelijkheid uitgesloten wordt dat de pellets binnenin de voorraadbak door oververhitting in brand kunnen raken.

"ALARM ACTIEF" "AL 7 - WARMTE VEILIGHE": de thermostaat onderbreken de elektrische voeding naar de transportschroef.

- Verricht een reset van de fout met toets P4. De kachel voert een fase "EINDE REINIGIN" en "OFF" uit.
- Controleer het type fout aan de hand van **ALARMEN op pag. 62**.
- Schroef de zwarte dop, druk op de knop en schroef de zwarte dop bescherming.
- Reinig de vuurpot en herstart de kachel met toets P4.

13.9 **ALARM "STORING DEPRESS"**

Er is een drukschakelaar op de ketel aangesloten die de onderdruk controleert. In enkele modellen kachels is een microschakelaar in de vuurdeur geïnstalleerd die de opening ervan detecteert.

"ALARM ACTIEF" "AL 8 - STORING DEPRESS": de thermostaat onderbreken de elektrische voeding naar de transportschroef.

- Verricht een reset van de fout met toets P4. De kachel voert een fase "EINDE REINIGIN" en "OFF" uit.
- Controleer het type fout aan de hand van **ALARMEN op pag. 62**.
- Reinig de vuurpot en herstart de kachel met toets P4.

14 **ONDERHOUD**



14.1 **INLEIDING**

Voor een lange levensduur van de kachel moet regelmatig een algehele reiniging uitgevoerd worden zoals vermeld wordt in onderstaande paragrafen.

- De rookafvoerleidingen (rookleiding + rookkanaal + schoorsteenpot) moeten altijd door een geautoriseerde specialist gereinigd, geveegd en gecontroleerd worden in overeenstemming met de plaatselijke regelgeving, met aanduiding van de fabrikant en met de richtlijnen van uw verzekeringsmaatschappij.
- Bij afwezigheid van plaatselijke voorschriften en richtlijnen van uw verzekeringsmaatschappij is het nodig de reiniging van de rookleiding, het rookkanaal en de schoorsteenpot minstens één keer per jaar te laten uitvoeren.
- Het is bovendien nodig om de verbrandingskamer minstens één keer per jaar te laten reinigen en de pakkingen na te laten kijken, de motoren en de ventilatoren te laten reinigen en het elektrische gedeelte te laten controleren.



Al deze werkzaamheden moeten tijdig geprogrammeerd worden in overleg met de geautoriseerde technische assistentiedienst.

- Na een lange periode van onbruik dient men te controleren of de rookgassenafvoerpijp geen obstructies bevat, alvorens de kachel in te schakelen.
- Als de kachel op continue en intense wijze gebruikt wordt, moet het gehele systeem (met inbegrip van de schoorsteen) vaker gereinigd en gecontroleerd worden.
- Voor de eventuele vervanging van beschadigde delen dient u de geautoriseerde verkoper om originele vervangingsonderdelen te vragen.

14.2 **REINIGING VUURPOT EN ASLADE**



De vuurpot en de aslade moeten om de 2 dagen gereinigd worden.

- Open de deur.



Fig. 31 - Verwijdering vuurpot



Fig. 32 - Reiniging vuurpot

- Verwijder de vuurpot (zie Fig. 31 op pag. 59) uit diens zitting en leeg hem door de as weg te gooien.
- Reinig zo nodig met een puntig voorwerp de gaten die door afzettingen verstopt geraakt zijn (zie Fig. 32 op pag. 59).



Fig. 33 - Reiniging ruimte vuurpot



Fig. 34 - Reiniging met flessenwisser

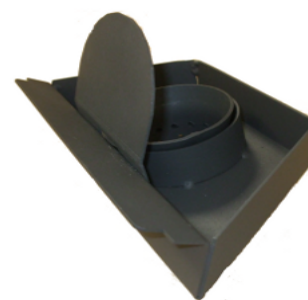

Fig. 35 - Correct positie de vonkenvanger

- Reinig de ruimte van de vuurpot en verwijder de eventueel aanwezige as af die zich daar opeengehoopt heeft (zie Fig. 33 op pag. 59).
- Reinig ook het valgat van de pellets met een flessenwisser (zie Fig. 34 op pag. 59).
- Controleren op de vonkenvanger in de correcte positie is (zie Fig. 35 op pag. 59).
- De as moet in een metalen bak met hermetisch gesloten deksel gedaan worden en deze bak mag nooit in aanraking met brandbaar materiaal komen (als hij bijvoorbeeld op een houten vloer gezet wordt) omdat de as in de bak de kool nog heel lang brandend houdt).
- Pas wanneer de as gedoofd is kan ze weggegooid worden bij het organische afval.
- Let op de vlam, als deze rood wordt, zwak is of zwarte rook afgeeft: in dat geval is de vuurpot door afzettingen verstopt en moet gereinigd worden. Indien versleten moet hij vervangen worden.

14.3 REINIGING VOORRAADBAK EN TRANSPORTSCHROEF



Bij iedere bijvulling met pellets moet de eventuele aanwezigheid van poeder/zaagsel of ander afval op de bodem van de voorraadbak gecontroleerd worden. Is dergelijk afval aanwezig, dan moet het verwijderd worden met behulp van een alleszuiger (zie Fig. 36 op pag. 59).



Fig. 36 - Reiniging van de voorraadbak en transportschroef



Het rooster dat de handen bescherming biedt, mag nooit uit zijn zitting verwijderd worden. Reinig de bodem van de voorraadbak en het zichtbare deel van de transportschroef grondig en uitsluitend zoals op de foto getoond wordt (zie Fig. 36 op pag. 59).



14.4 REINIGING ROOKGASSENKAMER

Reinig de rookgassenkamer om de 4/8 weken.

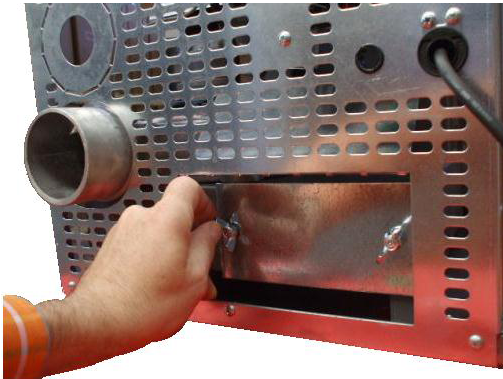

Fig. 37 - Rookgassenkamer

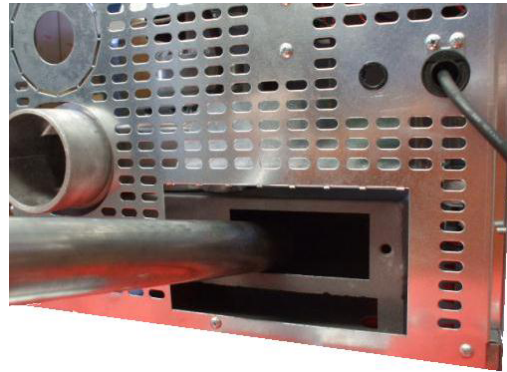

Fig. 38 - Reiniging rookgassenkamer

- Draai de 2 schroeven van het verzinkte paneel voor de afsluiting van de rookgassenkamer los, dat zich achter de kachel bevindt (zie **Fig. 37 op pag. 60**).
- Reinig met een alleszuiger en zuig de as af die zich in de kamer opeengehoopt heeft (zie **Fig. 38 op pag. 60**).
- Voer na de reiniging de werkzaamheden in omgekeerde volgorde uit en controleer de intacte staat en de efficiëntie van de pakking; laat de pakking indien nodig door een geautoriseerde technicus vervangen.



14.5 REINIGING ROOKLEIDING

Reinig het afvoersysteem iedere maand.



Fig. 39 - Reiniging rookleiding

- Verwijder de inspectie stekker van de T (zie **Fig. 39 op pag. 60**).
- Zuig de as die is opgebouwd binnen.
- Voer na de reiniging de werkzaamheden in omgekeerde volgorde uit en controleer de intacte staat en de efficiëntie van de pakking. Vervang deze indien nodig.



Het is belangrijk de dop hermetisch te sluiten anders zullen schadelijke rookgassen in het vertrek verspreid worden.



14.6 REINIGING VAN DE ROOKGASSENAFZUIGER

Reinig jaarlijks de rookgassenafzuiger en ontdoe deze van de as of de stof die tot gevolg hebben dat de schoepen in onbalans raken en meer geluid maken.



Fig. 40 - Reiniging rookgasafzuiger: fase 1



Fig. 41 - Fase 2



Fig. 42 - Fase 3

- Volg de procedure die aangeduid wordt in Fig. 40 op pag. 61, Fig. 41 op pag. 61 en Fig. 42 op pag. 61.



14.7 REINIGING ROOKGASSENDOORGANG

Reinig jaarlijks de rookgassendoorgangen.

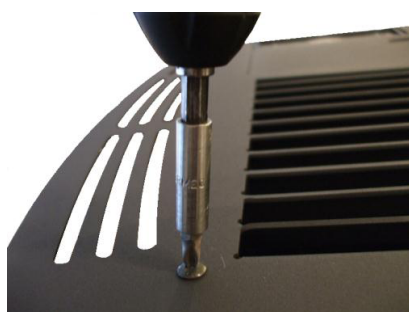

Fig. 43 - Verwijdering deksel

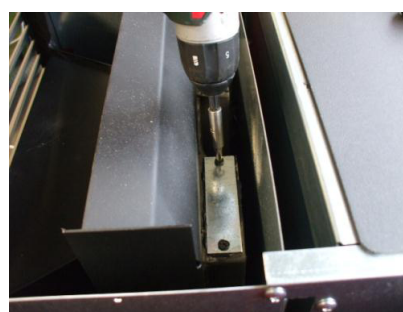

Fig. 44 - Verwijdering doppen

- Verwijder het deksel van de kachel door de achterste en bovenste schroeven los te draaien (zie Fig. 43 op pag. 61).
- Draai de schroeven van de bovenste doppen los (zie Fig. 44 op pag. 61).

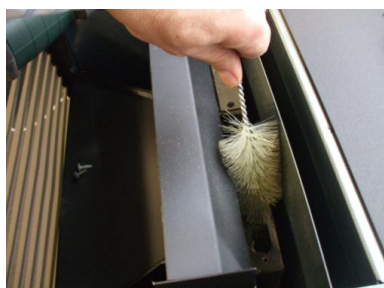

Fig. 45 - Reiniging kanalen



Fig. 46 - Aanbrengen siliconenkit

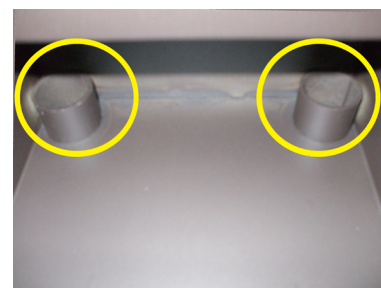

Fig. 47 - Passage van de rookgassen

- Reinig de kanalen met behulp van een flessenwisser (zie Fig. 45 op pag. 61).
- Breng siliconenkit aan rondom het gat (zie Fig. 46 op pag. 61) en schroef de doppen weer vast.
- Monteer het geheel weer.
- Reinig de 2 buizen in de verbrandingskamer met behulp van de pijpenwisser; deze buizen bevinden zich bovenaan (zie Fig. 47 op pag. 61).



14.8 JAARLIJKSE REINIGING VAN DE ROOKGASSENLEIDINGEN

Reinig deze jaarlijks en verwijder het roet met gebruik van borstels.

De reiniging moet door een kachel- en schoorsteenspecialist uitgevoerd worden die de rookleiding, het rookkanaal en de schoorsteenpot reinigt, de efficiëntie ervan nakijkt en een schriftelijke verklaring afgeeft waarin vermeld wordt dat het systeem veilig is. Deze werkzaamheden moeten minstens één keer per jaar uitgevoerd worden.

14.9 ALGEMENE REINIGING



Voor de reiniging van de externe en interne delen van de kachel dient u geen gebruik te maken van staalsponsjes, zoutzuur of andere corroderende en schurende producten.

14.10 REINIGING VAN GELAKTE METALEN ONDERDELEN

Voor de reiniging van de gelakte metalen onderdelen dient u een zachte doek te gebruiken. Gebruik nooit ontvettende substanties zoals alcohol, verduuners, aceton of benzine omdat deze de lak op onherstelbare wijze beschadigen.

14.11 REINIGING VAN DE MAJOLICA EN STEEN ONDERDELEN

Enkele modellen kachel hebben een externe bekleding van majolica o steen. Deze zijn ambachtelijk gemaakt en het is dan ook haast overmijdelijk dat ze barstjes, putjes en schaduwen vertonen. Voor de reiniging van de majolica o steen gebruikt u een zachte, droge doek. Als ongeacht welk reinigingsmiddel gebruikt wordt, zal dit in de barstjes sijpelen en deze beter doen uitkomen.

14.12 VERVANGING VAN DE PAKKINGEN

Mochten de pakkingen van de vuurdeur, de voorraadbak of de rookgassenkamer versleten raken, dan moeten ze vervangen worden door een gautoriseerde technicus om de goede werking van de kachel te garanderen.



Gebruik uitsluitend originele reserveonderdelen.

14.13 REINIGING VAN HET GLAS

Het keramische glas van de vuurdeur is bestand tegen 700°C maar niet tegen temperatuurschommelingen. De eventuele reiniging met in de handel verkrijgbare producten voor glas moet plaatsvinden wanneer het glas koud is om te voorkomen dat het kan exploderen.



Er wordt geadviseerd de glas van de vuurdeur alle dagen te reinigen!

15 IN GEVAL VAN ONGEMAKKEN

15.1 ALARMEN

































Vóór iedere test en/of ingreep van de geautoriseerde technicus heeft deze technicus zelf de plicht te controleren of de parameters van de elektronische kaart overeenkomen met de referentietabel die hij in bezit heeft.



In geval van twijfel omtrent het gebruik van de kachel dient u **ALTIJD** de geautoriseerde technicus te contacteren om onherstelbare schade te voorkomen.

ALARM	OORZAAK	OPLOSSING	INGREEP
AL 1 - BLACK OUT	Onderbreking elektrische energie tijdens de fase van inschakeling	Reinig de vuurpot en schakel opnieuw in.	

ALARM	OORZAAK	OPLOSSING	INGREEP
AL 2 - SONDE ROOKG	De temperatuursonde van de rookgassen is afgesloten	Voer een revisie van de kachel uit.	
	De temperatuursonde van de rookgassen is defect	Vervang de rookgassensonde.	
AL 3 - WARM ROOKG	De rookgassensonde is defect	Vervang de rookgassensonde.	
	De elektronische kaart is defect	Vervang de elektronische kaart.	
	De warmtewisselaar-ventilator voor de omgeving werkt niet	Vervang de omgevingsventilator.	
	De waarde van de lading van de pellets is te hoog "fase 5"	Regel de lading van de pellets.	
AL 4 - VENT PANNE	De veiligheidszekering de rookgassenafzuiger is defect	Vervang de veiligheidszekering (1,25A).	
	De rookgassenafzuiger is defect	De pellets kunnen ook branden dankzij de onderdruk van het rookkanaal, zonder behulp van de afzuiger. Laat de rookgassenafzuiger onmiddellijk vervangen. Het kan schadelijk voor de gezondheid zijn om de kachel zonder afzuiger te laten werken.	
AL 5 - GEEN ONTSTEK	De voorraadbak is leeg	Vul de voorraadbak.	
	De vuurpot is niet gereinigd	Reinig de vuurpot.	
	De ontstekingsdrempel is niet bereikt door de sonde	Reinig de vuurpot en schakel opnieuw in. (Bel een geautoriseerde technicus als het probleem aanhoudt).	
	De inschakelbougie is defect	Vervang de inschakelweerstand.	
	De buitentemperatuur is te laag	Herstart de kachel.	
	Vochtige pellets	De pellets moeten in een droge plaats bewaard worden. Controleer dit.	
	De thermische sonde is geblokkeerd	Vervang de thermische sonde.	
	De elektronische kaart is defect	Vervang de elektronische kaart.	

ALARM	OORZAAK	OPLOSSING	INGREEP
AL 6 - GEEN PELLETT	De voorraadbak is leeg	Vul de voorraadbak.	
AL 7 - WARMTE VEILIGHE	De ketel heeft een te hoge temperatuur	Laat de kachel afkoelen: de thermostaat zal opnieuw automatisch geactiveerd worden. (Bel een geautoriseerde technicus als het probleem aanhoudt).	
	De warmtewisselaar-ventilator voor de omgeving werkt niet	Vervang de omgevingsventilator.	
	Tijdelijke onderbreking van de elektrische energie	werking veroorzaakt een oververhitting van de ketel en de inwerkingtreding van de thermostaat. Laat de kachel afkoelen, verricht een reset en herstart de kachel.	
	De thermostaat is defect	Vervang de thermostaat 60° NC.	
	De elektronische kaart is defect	Vervang de elektronische kaart.	
AL 8 - STORING DEPRESS	De afvoer is verstopt	De afvoerschoorsteen is gedeeltelijk of geheel verstopt. Bel een kachel- en schoorsteenspecialist die een controle van de kachelaafvoer op de schoorsteenpot uitvoert. Zorg dat onmiddellijk een reiniging plaatsvindt. Het kan schadelijk voor de gezondheid zijn om de kachel met verstopte schoorsteen te laten werken.	
	De rookgassenafzuiger is defect	De pellets kunnen ook branden dankzij de onderdruk van het rookkanaal, zonder behulp van de afzuiger. Laat de rookgassenafzuiger onmiddellijk vervangen. Het kan schadelijk voor de gezondheid zijn om de kachel zonder afzuiger te laten werken.	
	De zitting voor het rubber is verstopt	Reinig het gat voor het rubber.	
	De drukschakelaar is defect	Vervang de drukschakelaar.	
	De elektronische kaart is defect	Vervang de elektronische kaart.	
	De schoorsteen is te lang	Raadpleeg een kachel- en schoorsteenspecialist en controleer of de afvoerschoorsteen aan de voorschriften voldoet: zie ROOKKANAAL op pag. 42 .	
	De weersomstandigheden zijn ongunstig	Bij sterke wind kan er negatieve druk op de schoorsteen staan. Controleer dit en schakel de kachel opnieuw in.	
	De vuurdeur is niet correct gesloten	Sluit de vuurdeur correct en controleer of de pakkingen niet verslechterd zijn.	
	Microschakelaar vuurdeur kapot of defect	Vervang de microschakelaar van de vuurdeur.	









15.2 OPLOSSING VAN DE PROBLEMEN



















Vóór iedere test en/of ingreep van de geautoriseerde technicus heeft deze technicus zelf de plicht te controleren of de parameters van de elektronische kaart overeenkomen met de referentietabel die hij in bezit heeft.



In geval van twijfel omtrent het gebruik van de kachel dient u ALTIJD de geautoriseerde technicus te contacteren om onherstelbare schade te voorkomen.

PROBLEEM	ORZAAK	OPLOSSING	INGREEP
Het controledisplay wordt niet ingeschakeld	De kachel is zonder voeding	Controleer of de stekker in het net gestoken is.	
	De veiligheidszekering van de contactdoos is doorgebrand	Vervang de veiligheidszekering in de contactdoos (3,15A-250V).	
	Het controledisplay is defect	Vervang het controledisplay.	
	De flat-kabel is defect.	Vervang de flat-kabel.	
	De elektronische kaart is defect	Vervang de elektronische kaart.	
Er komen geen pellets de verbrandingskamer binnen	De voorraadbak is leeg	Vul de voorraadbak.	
	De transportschroef is geblokkeerd door een onbekend object (zoals spijkers)	Reinig de transportschroef.	
	De reductiemotor van de transportschroef is kapot	Vervang de reductiemotor.	
	Controleer of het display niet een actief alarm toont "ALARM ACTIEF"	Voer een revisie van de kachel uit.	

PROBLEEM	ORZAAK	OPLOSSING	INGREEP
Het vuur dooft en de kachel stopt	De voorraadbak is leeg	Vul de voorraadbak.	
	De transportschroef is geblokkeerd door een onbekend object (zoals spijkers)	Reinig de transportschroef.	
	Slechte pellets	Probeer andere soorten pellets uit.	
	De waarde van de lading van de pellets is te laag "fase 1"	Regel de lading van de pellets.	
	Controleer of het display niet een actief alarm toont "ALARM ACTIEF"	Voer een revisie van de kachel uit.	
De kachel werkt op snelheid en het display toont "BRANDPOT REINIGIN"	Automatische reiniging vuurpot	De kachel gaat op het minimum staan en de rookgassenafzuiger op het maximum. GEEN ENKEL PROBLEEM!	
De vlammen zijn zwak en oranje van kleur, de pellets branden niet correct en het glas wordt vuil zwart	Er is onvoldoende verbrandingslucht	Controleer de volgende punten: eventuele obstructies voor de inlaat van de verbrandingslucht via de achter- of onderkant van de kachel; regel of verwijder de eventuele PVC-dop met register in de luchtinlaatbuis; verstopte gaten van het rooster van de vuurpot en/of de ruimte van de vuurpot met overmatige hoeveelheden as; laat de schoepen van de afzuiger en het slakkenhuis daarvan reinigen.	
	De afvoer is verstopt	De afvoerschoorsteen is gedeeltelijk of geheel verstopt. Bel een ervaren kachel- en schoorsteenspecialist die een controle van de kachelaafvoer tot en met de schoorsteenpot uitvoert. Zorg dat onmiddellijk een reiniging plaatsvindt.	
	De kachel is verstopt	Zorg voor een interne reiniging van de kachel.	
De ventilator-warmtewisselaar blijft draaien, ook al is de kachel afgekoeld	De temperatuursonde van de rookgassen is defect	Vervang de rookgassen-sonde.	
	De elektronische kaart is defect	Vervang de elektronische kaart.	
Er bevindt zich as rondom de kachel	De deuropakkingen zijn defect of kapot	Vervang de pakkingen.	
	De buizen van de rookleiding zijn niet hermetisch gesloten	Raadpleeg een kachel- en schoorsteenspecialist die de aansluitingen onmiddellijk met siliconenkit voor hoge temperaturen zal verzegelen en/of de buizen zelf zal vervangen door buizen die aan de van kracht zijnde normen voldoen. De kanalisering van de rookgassen is niet hermetisch gesloten en kan de gezondheid schade berokkenen.	

PROBLEEM	ORZAAK	OPLOSSING	INGREEP
De kachel werkt op snelheid en het display toont "ARBEID, MODULE"	De omgevingstemperatuur is bereikt	De kachel gaat op het minimum staan. GEEN ENKEL PROBLEEM!	
De kachel werkt op snelheid en het display toont "WARM ROOKG"	De limiettemperatuur voor de uitlaat van de rookgassen is bereikt	De kachel gaat op het minimum staan. GEEN ENKEL PROBLEEM!	
De kachel werkt op snelheid en het display toont "SERVICE"	Waarschuwing periodiek onderhoud (niet blokkerend)	Wanneer deze knipperende tekst verschijnt tijdens de inschakeling, betekent dit dat het van tevoren vastgestelde aantal werkuren tot het onderhoud verstreken is. Bel het assistentiecentrum.	

16 TECHNISCHE GEGEVENS



16.1 INFORMATIE VOOR DE REPARATIE

Wij verstrekken hier enige aanwijzingen voor de geautoriseerde technicus die hij dient op te volgen om toegang tot de mechanische delen van de kachel te krijgen.

- Gebruik voor de vervanging van de zekeringen in het elektrische stopcontact achter de kachel een schroevendraaier voor schroeven met inkeping. Steek deze in het deurtje en gebruik hem als hefboom (zie **Fig. 48 op pag. 67**). Trek de te vervangen zekeringen vervolgens naar buiten.



Fig. 48 - Deurtje met te verwijderen zekeringen

Handel als volgt:

- Schroef het deksel los. Haak de linker en rechter zijpanelen los en trek ze uit hun zittingen.
- Na deze handelingen kunt u bij de volgende onderdelen komen: reductiemotor, inschakelbougje, omgevingsventilator, rookgassenafzuiger, omgevingssonde, rookgassensonde, thermostaat, elektronische kaart, drukschakelaar.
- Voor de vervanging en/of de reiniging van de transportschroef voor het laden met pellets dient men de drie bouten van de reductiemotor los te schroeven en de reductiemotor los te halen. Draai de twee schroeven onder de motorreductor van de transportschroef los, verwijder de handbescherming binnenin de voorraadbak en schroef vervolgens de bout binnenin de transportschroef los. Ga voor de hermontage in omgekeerde volgorde te werk.

16.2 KENMERKEN

BESCHRIJVING	NICE 7 kW	MIRIAM 7 kW	CRISTAL 7 kW
BREEDTE	57,5 cm	51,5 cm	57,0 cm
DIEPTE	48,0 cm	48,5cm	47,0 cm
HOOGTE	94,5 cm	94,5 cm	95,0 cm
GEWICHT	81-92-126 kg	74 kg	80-94 kg
INGEVOERD THERMISCH VERMOGEN (Min/Max)	2,5 - 8 kW	2,5 - 8 kW	2,5 - 8 kW
NOMINAAL THERMISCH VERMOGEN (Min/Max)	2,3 - 7 kW	2,3 - 7 kW	2,3 - 7 kW
EFFICIËNTIE (Min/Max)	90 - 88,5 %	90 - 88,5 %	90 - 88,5 %
TEMPERATUUR ROOKGASSEN (Min/Max)	95 - 180 °C	95 - 180 °C	95 - 180 °C
MAXIMUM DEBIET VAN DE ROOKGASSEN (Min/Max)	3,4 - 6,41 g/s	3,4 - 6,41 g/s	3,4 - 6,41 g/s
CO-EMISSIONS (13% O ₂) (Min/Max)	0,031 - 0,019 %	0,031 - 0,019 %	0,031 - 0,019 %
OGC-EMISSIONS (13% O ₂) (Min/Max)	5 - 2 mg/Nm ³	5 - 2 mg/Nm ³	5 - 2 mg/Nm ³
NO _x -EMISSIONS (13% O ₂) (Min/Max)	128 - 122 mg/Nm ³	128 - 122 mg/Nm ³	128 - 122 mg/Nm ³
Gemiddeld CO-GEHALTE bij 13% O ₂ (Min/Max)	383 - 236 mg/Nm ³	383 - 236 mg/Nm ³	383 - 236 mg/Nm ³
Gemiddeld DEELTJESGEHALTE bij 13% O ₂ (Max)	29 mg/Nm ³	29 mg/Nm ³	29 mg/Nm ³
ONDERDRUK SCHOORSTEEN (Min/Max)	11 Pa	11 Pa	11 Pa
MINIMUM VEILIGHEIDSAFSTAND van ontvlambaar materiaal	30 cm	30 cm	30 cm
OP GEDEELD ROOKKANAAL	NO	NO	NO
DIAMETER AFVOERPIJP ROOKGASSEN	Ø80 mm	Ø80 mm	Ø80 mm
BRANDSTOF	Pellet Ø6-7 mm	Pellet Ø6-7 mm	Pellet Ø6-7 mm
WARMTEVERMOGEN PELLETS	5 kWh/kg	5 kWh/kg	5 kWh/kg
VOCHTGEHALTE PELLETS	≤ 10%	≤ 10%	≤ 10%
VERWARMBAAR VOLUME 18/20°C Coëff. 0,045 kW (Min/Max)	55 - 168 m ³	55 - 168 m ³	55 - 168 m ³
UURVERBRUIK (Min/Max)	0,50 - 1,66 kg/h	0,50 - 1,66 kg/h	0,50 - 1,66 kg/h
CAPACITEIT VOORRAADBAK	18 kg	18 kg	18 kg
AUTONIMOE (Min/Max)	10,8 - 36 h	10,8 - 36 h	10,8 - 36 h
VOEDING	230 V - 50 Hz	230 V - 50 Hz	230 V - 50 Hz
GEABSORBEERD VERMOGEN (Max)	360 W	360 W	360 W
GEABSORBEERD VERMOGEN INSCHAKELWEERSTAND	300 W	300 W	300 W
MINIMUM BUITENLUCHTINLAAT (laatste nuttige doorsnede)	80 cm ²	80 cm ²	80 cm ²
KACHEL MET HERMETISCH GESLOTEN KAMER	NO	NO	NO
BUITENLUCHTINLAAT VOOR	-	-	-

BESCHRIJVING	PRETTY 8,5 kW	KRISS 8,5 kW	MARY 8,5 kW
BREEDTE	51,5 cm	57,0 cm	51,8 cm
DIEPTE	46,5 cm	47,0 cm	46,5 cm
HOOGTE	94,5 cm	95,0 cm	99,5 cm
GEWICHT	78-86 kg	80-94 kg	75 kg
INGEVOERD THERMISCH VERMOGEN (Min/Max)	2,5 - 9,7 kW	2,5 - 9,7 kW	2,5 - 9,7 kW
NOMINAAL THERMISCH VERMOGEN (Min/Max)	2,3 - 8,5 kW	2,3 - 8,5 kW	2,3 - 8,5 kW
EFFICIËNTIE (Min/Max)	90 - 88 %	90 - 88 %	90 - 88 %
TEMPERATUUR ROOKGASSEN (Min/Max)	110 - 200 °C	110 - 200 °C	110 - 200 °C
MAXIMUM DEBIET VAN DE ROOKGASSEN (Min/Max)	3,4 - 5,6 g/s	3,4 - 5,6 g/s	3,4 - 5,6 g/s
CO-EMISSIONS (13% O ₂) (Min/Max)	0,031 - 0,006 %	0,031 - 0,006 %	0,031 - 0,006 %
OGC-EMISSIONS (13% O ₂) (Min/Max)	5 - 1 mg/Nm ³	5 - 1 mg/Nm ³	5 - 1 mg/Nm ³
NO _x -EMISSIONS (13% O ₂) (Min/Max)	128 - 105 mg/Nm ³	128 - 105 mg/Nm ³	128 - 105 mg/Nm ³
Gemiddeld CO-GEHALTE bij 13% O ₂ (Min/Max)	383 - 80 mg/Nm ³	383 - 80 mg/Nm ³	383 - 80 mg/Nm ³
Gemiddeld DEELTJESGEHALTE bij 13% O ₂ (Max)	11 mg/Nm ³	11 mg/Nm ³	11 mg/Nm ³
ONDERDRUK SCHOORSTEEN (Min/Max)	11 - 12 Pa	11 - 12 Pa	11 - 12 Pa
MINIMUM VEILIGHEIDSAFSTAND van ontvlambaar materiaal	30 cm	30 cm	30 cm
OP GEDEELD ROOKKANAAL	NO	NO	NO
DIAMETER AFVOERPIJP ROOKGASSEN	Ø80 mm	Ø80 mm	Ø80 mm
BRANDSTOF	Pellet Ø6-7 mm	Pellet Ø6-7 mm	Pellet Ø6-7 mm
WARMTEVERMOGEN PELLETS	5 kWh/kg	5 kWh/kg	5 kWh/kg
VOCHTGEHALTE PELLETS	≤ 10%	≤ 10%	≤ 10%
VERWARMBAAR VOLUME 18/20°C Coëff. 0,045 kW (Min/Max)	55 - 204 m ³	55 - 204 m ³	55 - 204 m ³
UURVERBRUIK (Min/Max)	0,50 - 1,90 kg/h	0,50 - 1,90 kg/h	0,50 - 1,90 kg/h
CAPACITEIT VOORRAADBAK	18 kg	18 kg	18 kg
AUTONIMOE (Min/Max)	9,5 - 36 h	9,5 - 36 h	9,5 - 36 h
VOEDING	230 V - 50 Hz	230 V - 50 Hz	230 V - 50 Hz
GEABSORBEERD VERMOGEN (Max)	360 W	360 W	360 W
GEABSORBEERD VERMOGEN INSCHAKELWEERSTAND	300 W	300 W	300 W
MINIMUM BUITENLUCHTINLAAT (laatste nuttige doorsnede)	80 cm ²	80 cm ²	80 cm ²
KACHEL MET HERMETISCH GESLOTEN KAMER	NO	NO	NO
BUITENLUCHTINLAAT VOOR	-	-	-

BESCHRIJVING	TECNA 8,5 kW	EVO 8,5 kW
BREEDTE	49 cm	57,2 cm
DIEPTE	48,8 cm	48,8 cm
HOOGTE	95,6 cm	97,2 cm
GEWICHT	76 kg	81 - 92 -126 kg
INGEVOERD THERMISCH VERMOGEN (Min/Max)	2,3 - 9,3 kW	2,3 - 9,3 kW
NOMINAAL THERMISCH VERMOGEN (Min/Max)	2,1 - 8,5 kW	2,1 - 8,5 kW
EFFICIËNTIE (Min/Max)	90 - 90,5 %	90 - 90,5 %
TEMPERATUUR ROOKGASSEN (Min/Max)	87 - 198 °C	87 - 198 °C
MAXIMUM DEBIET VAN DE ROOKGASSEN (Min/Max)	3,2 - 4,5 g/s	3,2 - 4,5 g/s
CO-EMISSIONS (13% O ₂) (Min/Max)	0,051 - 0,009 %	0,051 - 0,009 %
OGC-EMISSIONS (13% O ₂) (Max)	2 mg/Nm ³	2 mg/Nm ³
NO _x -EMISSIONS (13% O ₂) (Min/Max)	90 - 94 mg/Nm ³	90 - 94 mg/Nm ³
Gemiddeld CO-GEHALTE bij 13% O ₂ (Min/Max)	636 - 110 mg/Nm ³	636 - 110 mg/Nm ³
Gemiddeld DEELTJESGEHALTE bij 13% O ₂ (Max)	8 mg/Nm ³	8 mg/Nm ³
ONDERDRUK SCHOORSTEEN (Min/Max)	8 - 12 Pa	8 - 12 Pa
MINIMUM VEILIGHEIDSAFSTAND van onvlambaar materiaal	30 cm	30 cm
OP GEDEELD ROOKKANAAL	NO	NO
DIAMETER AFVOERPIJP ROOKGASSEN	Ø80 mm	Ø80 mm
BRANDSTOF	Pellet Ø6-7 mm	Pellet Ø6-7 mm
WARMTEVERMOGEN PELLETS	5 kWh/kg	5 kWh/kg
VOCHTGEHALTE PELLETS	≤ 10%	≤ 10%
VERWARMBAAR VOLUME 18/20°C Coëff. 0,045 kW (Min/Max)	50 - 204 m ³	50 - 204 m ³
UURVERBRUIK (Min/Max)	0,50 - 2,00 kg/h	0,50 - 2,00 kg/h
CAPACITEIT VOORRAADBAK	18 kg	18 kg
AUTONIMOE (Min/Max)	9,0 - 36,0 h	9,0 - 36,0 h
VOEDING	230 V - 50 Hz	230 V - 50 Hz
GEABSORBEERD VERMOGEN (Max)	350 W	350 W
GEABSORBEERD VERMOGEN INSCHAKELWEERSTAND	300 W	300 W
MINIMUM BUITENLUCHTINLAAT (laatste nuttige doorsnede)	80 cm ²	80 cm ²
KACHEL MET HERMETISCH GESLOTEN KAMER	NO	NO
BUITENLUCHTINLAAT VOOR	-	-

**PELLET STOVES · WOOD STOVES · WOOD COOKING STOVES
THERMOSTOVES · PELLET FIREPLACE INSERTS**

**PELETKACHELS · HOUTKACHELS · HOUTKEUKENS
THERMOKACHEL · OPEN HAARD PELLETS**

CADEL srl

FREEPOINT by Cadel

Via Foresto Sud, 7
31025 Santa Lucia di Piave (TV) - ITALY

tel. +39.0438.738669

fax +39.0438.73343

www.cadelsrl.com



89013037

Partner of:



Rev.08 - 2013