

EL

## ΣΟΜΠΕΣ PELLEΤ

ΕΓΚΑΤΑΣΤΑΣΗ, ΧΡΗΣΗ ΚΑΙ ΣΥΝΤΗΡΗΣΗ



CLOE - CLOE<sup>3</sup> - SQUARE







## ΠΕΡΙΕΧΟΜΕΝΑ

<b>1</b>	<b>ΕΡΜΗΝΕΙΑ ΣΥΜΒΟΛΩΝ MANUAL</b> .....	<b>3</b>
<b>2</b>	<b>ΑΓΑΠΗΤΕ ΠΕΛΑΤΗ</b> .....	<b>3</b>
<b>3</b>	<b>ΠΡΟΣΟΧΗ</b> .....	<b>3</b>
<b>4</b>	<b>ΚΑΝΟΝΕΣ ΑΣΦΑΛΕΙΑΣ</b> .....	<b>4</b>
<b>5</b>	<b>ΟΡΟΙ ΕΓΓΥΗΣΗΣ</b> .....	<b>5</b>
<b>6</b>	<b>ΕΞΑΡΤΗΜΑΤΑ</b> .....	<b>6</b>
<b>7</b>	<b>ΠΡΟΕΙΔΟΠΟΙΗΣΕΙΣ ΓΙΑ ΤΗ ΣΩΣΤΗ ΔΙΑΘΕΣΗ ΤΟΥ ΠΡΟΪΟΝΤΟΣ</b> .....	<b>6</b>
<b>8</b>	<b>ΣΥΣΚΕΥΑΣΙΑ ΚΑΙ ΜΕΤΑΦΟΡΑ</b> .....	<b>6</b>
8.1	ΣΥΣΚΕΥΑΣΙΑ.....	6
8.2	ΜΕΤΑΦΟΡΑ ΣΟΜΠΑΣ.....	6
<b>9</b>	<b>ΚΑΠΝΟΔΟΧΟΣ</b> .....	<b>7</b>
9.1	ΕΙΣΑΓΩΓΗ.....	7
9.2	ΚΑΠΝΟΔΟΧΟΣ.....	7
9.3	ΤΕΧΝΙΚΑ ΧΑΡΑΚΤΗΡΙΣΤΙΚΑ.....	8
9.4	ΥΨΟΣ-ΡΟΗ ΑΕΡΑ.....	8
9.5	ΣΥΝΤΗΡΗΣΗ.....	9
9.6	ΚΑΠΕΛΟ ΚΑΜΙΝΑΔΑΣ.....	9
9.7	ΕΞΑΡΤΗΜΑΤΑ ΚΑΜΙΝΑΔΑΣ.....	9
9.8	ΕΞΩΤΕΡΙΚΗ ΕΙΣΟΔΟΣ ΑΕΡΑ.....	10
9.9	ΕΙΣΟΔΟΣ ΑΕΡΑ ΚΑΥΣΗΣ ΓΙΑ ΕΓΚΑΤΑΣΤΑΣΗ ΣΦΡΑΓΙΣΜΕΝΟΥ ΘΑΛΑΜΟΥ.....	11
9.10	ΣΥΝΔΕΣΗ ΚΑΠΝΟΔΟΧΟΥ.....	12
9.11	ΠΑΡΑΔΕΙΓΜΑΤΑ ΣΩΣΤΗΣ ΕΓΚΑΤΑΣΤΑΣΗΣ.....	13
<b>10</b>	<b>ΚΑΥΣΙΜΗ ΥΛΗ</b> .....	<b>14</b>
10.1	ΚΑΥΣΙΜΗ ΥΛΗ.....	14
<b>11</b>	<b>ΕΓΚΑΤΑΣΤΑΣΗ</b> .....	<b>15</b>
11.1	ΕΙΣΑΓΩΓΗ.....	15
11.2	ΓΕΝΙΚΕΣ ΔΙΑΣΤΑΣΕΙΣ.....	15
11.3	ΓΕΝΙΚΗ ΕΓΚΑΤΑΣΤΑΣΗ ΜΕ ΒΑΣΗ ΣΤΗΡΙΞΗΣ.....	16
11.4	ΣΥΝΑΡΜΟΛΟΓΗΣΗ ΒΑΣΗΣ ΣΤΗΡΙΞΗΣ.....	16
11.5	ΕΓΚΑΤΑΣΤΑΣΗ ΣΤΟ ΤΟΙΧΟ.....	16
11.6	ΗΛΕΚΤΡΙΚΗ ΣΥΝΔΕΣΗ.....	18
11.7	ΣΥΝΔΕΣΗ ΜΕ ΤΟΝ ΕΞΩΤΕΡΙΚΟ ΘΕΡΜΟΣΤΑΤΗ.....	18
11.8	ΕΞΑΕΡΙΣΜΟΣ.....	19
<b>12</b>	<b>ΧΡΗΣΗ</b> .....	<b>19</b>
12.1	ΕΙΣΑΓΩΓΗ.....	19
12.2	ΠΑΝΕΛ ΡΥΘΜΙΣΕΩΝ.....	19
12.3	ΜΕΝΟΥ ΧΡΗΣΤΗ.....	20
12.4	ΕΚΚΙΝΗΣΗ.....	21
12.5	ΡΥΘΜΙΣΗ ΣΟΜΠΑΣ.....	21
12.6	ΑΠΟΤΥΧΙΑ ΑΝΑΦΛΕΞΗΣ.....	22
12.7	ΔΙΑΚΟΠΗ ΡΕΥΜΑΤΟΣ.....	22
12.8	ΡΥΘΜΙΣΕΙΣ ΘΕΡΜΟΚΡΑΣΙΑΣ.....	22
12.9	ΘΕΡΜΟΚΡΑΣΙΑ ΚΑΠΝΩΝ.....	22
12.10	ΑΠΕΝΕΡΓΟΠΟΙΗΣΗ.....	22
12.11	ΡΥΘΜΙΣΗ ΩΡΑΣ.....	22
12.12	ΗΜΕΡΗΣΙΟΣ ΠΡΟΓΡΑΜΜΑΤΙΣΜΟΣ.....	22
12.13	ΠΡΟΓΡΑΜΜΑΤΙΣΜΟΣ ΣΑΒΒΑΤΟΚΥΡΙΑΚΟΥ.....	23
12.14	ΕΒΔΟΜΑΔΙΑΙΟΣ ΠΡΟΓΡΑΜΜΑΤΙΣΜΟΣ.....	23
12.15	ΦΟΡΤΙΣΗ PELLEΤ.....	24
12.16	ΧΕΙΡΙΣΤΗΡΙΟ.....	24
<b>13</b>	<b>ΣΥΣΤΗΜΑ ΑΣΦΑΛΕΙΑΣ</b> .....	<b>25</b>
13.1	ΕΙΣΑΓΩΓΗ.....	25
13.2	ΕΙΔΟΠΟΙΗΣΗ "BLACK OUT".....	25
13.3	ΕΙΔΟΠΟΙΗΣΗ "EXHAUST PROBE".....	25
13.4	ΕΙΔΟΠΟΙΗΣΗ "HOT EXHAUST".....	25
13.5	ΕΙΔΟΠΟΙΗΣΗ "FAN FAILURE".....	25
13.6	ΕΙΔΟΠΟΙΗΣΗ "FAILED IGNITION".....	25
13.7	ΕΙΔΟΠΟΙΗΣΗ "NO PELLEΤ".....	25
13.8	ΕΙΔΟΠΟΙΗΣΗ "THERMAL SAFETY".....	25
13.9	ΕΙΔΟΠΟΙΗΣΗ "FAILURE DEPRESS".....	26
<b>14</b>	<b>ΣΥΝΤΗΡΗΣΗ</b> .....	<b>26</b>
14.1	ΕΙΣΑΓΩΓΗ.....	26
14.2	ΚΑΘΑΡΙΣΜΟΣ ΘΑΛΑΜΟΥ ΚΑΥΣΕΩΣ ΚΑΙ ΔΟΧΕΙΟΥ ΣΤΑΧΤΗΣ.....	26
14.3	ΚΑΘΑΡΙΣΜΟΣ ΧΟΑΝΗΣ ΚΑΙ ΚΟΧΛΙΑ.....	27
14.4	ΚΑΘΑΡΙΣΜΟΣ ΘΑΛΑΜΟΥ ΚΑΥΣΑΕΡΙΩΝ.....	27
14.5	ΚΑΘΑΡΙΣΜΟΣ ΑΓΩΓΟΥ ΚΑΥΣΑΕΡΙΩΝ.....	28
14.6	ΚΑΘΑΡΙΣΜΟΣ ΑΝΕΜΙΣΤΗΡΑ ΚΑΥΣΑΕΡΙΩΝ.....	28
14.7	ΚΑΘΑΡΙΣΜΟΣ ΑΝΕΜΙΣΤΗΡΑ ΔΩΜΑΤΙΟΥ.....	29
14.8	ΚΑΘΑΡΙΣΜΟΣ ΚΑΝΑΛΙΟΥ ΚΑΥΣΑΕΡΙΩΝ.....	29
14.9	ΕΤΗΣΙΟΣ ΚΑΘΑΡΙΣΜΟΣ ΑΓΩΓΩΝ ΚΑΥΣΑΕΡΙΩΝ.....	30
14.10	ΓΕΝΙΚΟΣ ΚΑΘΑΡΙΣΜΟΣ.....	30
14.11	ΚΑΘΑΡΙΣΜΟΣ ΜΕΤΑΛΛΙΚΩΝ ΒΑΜΜΕΝΩΝ ΠΑΝΕΛ.....	30
14.12	ΚΑΘΑΡΙΣΜΟΣ ΠΕΤΡΙΝΩΝ ΚΑΙ ΚΕΡΑΜΙΚΩΝ ΠΑΝΕΛ.....	30
14.13	ΑΝΤΙΚΑΤΑΣΤΑΣΗ ΛΑΣΤΙΧΟΥ ΣΤΕΦΑΝΟΠΟΙΗΣΗΣ.....	30
14.14	ΚΑΘΑΡΙΣΜΟΣ ΓΥΑΛΙΟΥ.....	31
<b>15</b>	<b>ΠΑΡΟΥΣΙΑΣΗ ΠΡΟΒΛΗΜΑΤΟΣ</b> .....	<b>31</b>
15.1	ΕΙΔΟΠΟΙΗΣΕΙΣ.....	31
15.2	ΕΠΙΛΥΣΗ ΠΡΟΒΛΗΜΑΤΩΝ.....	34
<b>16</b>	<b>ΤΕΧΝΙΚΑ ΔΕΔΟΜΕΝΑ</b> .....	<b>36</b>
16.1	ΠΛΗΡΟΦΟΡΙΕΣ ΓΙΑ ΕΠΙΣΚΕΥΗ.....	36
16.2	ΧΑΡΑΚΤΗΡΙΣΤΙΚΑ.....	37

## 1 ΕΡΜΗΝΕΙΑ ΣΥΜΒΟΛΩΝ MANUAL

- Τα παρακάτω εικονίδια με τις φιγούρες υποδεικνύουν το πρόσωπο στο οποίο απευθύνεται η κάθε παράγραφος (μεταξύ του χρήστη και/ή του εξουσιοδοτημένου τεχνικού και /ή του εξειδικευμένου επισκευαστή).
- ΠΡΟΣΟΧΗ τα σύμβολα υποδεικνύουν μια σημαντική σημείωση.

	<b>ΧΡΗΣΤΗΣ</b>
	<b>ΕΞΟΥΣΙΟΔΟΤΗΜΕΝΟΣ ΤΕΧΝΙΚΟΣ (ΜΟΝΟ για να ερμηνεύσει ή ο κατασκευαστής της σόμπας ή ο εξουσιοδοτημένος τεχνικός της Τεχνικής υπηρεσίας βοήθειας που έχουν εγκριθεί από τον κατασκευαστή της σόμπας)</b>
	<b>ΕΞΕΙΔΙΚΕΥΜΕΝΟΣ ΕΠΙΣΚΕΥΑΣΤΗΣ ΣΟΜΠΩΝ</b>
	<b>ΠΡΟΣΟΧΗ: ΔΙΑΒΑΣΤΕ ΠΡΟΣΕΚΤΙΚΑ ΤΗ ΣΗΜΕΙΩΣΗ</b>
	<b>ΠΡΟΣΟΧΗ: ΚΙΝΔΥΝΟΣ Η ΠΙΘΑΝΟΤΗΤΑ ΜΗ ΑΝΑΣΤΡΕΨΙΜΗΣ ΒΛΑΒΗΣ</b>

## 2 ΑΓΑΠΗΤΕ ΠΕΛΑΤΗ

- Τα προϊόντα σχεδιάζονται και κατασκευάζονται σύμφωνα με τα πρότυπα EN13240 ξυλόσομπες , EN14785 σόμπες pellet , EN13229 τζάκια EN 12815 για τις ξυλόσομπες τύπου κουζίνα, C.P.R. 305/2011 για την κατασκευή προϊόντων, Re n.1935/2004 για τα υλικά και αντικείμενα που έρχονται σε επαφή με τα τρόφιμα, Dir. 2006/95/CEE για τη χαμηλή τάση, Dir.2004/108/EC για την ηλεκτρομαγνητική συμβατότητα.
- Σας συνιστούμε να διαβάσετε προσεκτικά τις οδηγίες του εγχειριδίου προκειμένου να κάνετε τη καλύτερη δυνατή χρήση της συσκευής .
- Οι οδηγίες λειτουργίας είναι αναπόσπαστο κομμάτι της συσκευής . Πρέπει να συνοδεύουν το προϊόν σε κάθε αλλαγή χρήστη . Σε περίπτωση απώλειας απευθυνθείτε στην επίσημη αντιπροσωπεία της εταιρίας .



Στην Ιταλία , η εγκατάσταση συστημάτων βιομάζας κάτω των 35 kw αναφέρεται στην Υπουργική απόφαση 37/08 . Όλοι οι εξειδικευμένοι τεχνίτες οι οποίοι έχουν τις προϋποθέσεις οφείλουν να εκδίδουν πιστοποιητικό συμμόρφωσης για την εγκατάσταση του συστήματος ( το σύστημα αναφέρεται σε : σόμπα + καπνοδόχος +είσοδο αέρα ) .

- Σύμφωνα με το κανονισμό (EU) No. 305/2011, το "ΔΗΛΩΣΗ ΕΠΙΔΟΣΗΣ" μπορείτε να το βρείτε και στο site της εταιρίας:  
- [www.cadelsrl.com](http://www.cadelsrl.com)  
- [www.free-point.it](http://www.free-point.it)

## 3 ΠΡΟΣΟΧΗ

- Όλες οι φωτογραφίες που βρίσκονται στο manual είναι μόνο ενδεικτικές και έχουν επεξηγηματικό σκοπό και θα μπορούσε επομένως να διαφέρουν ελαφρώς από τη συσκευή σας.
- Η συσκευή που αναφέρεται είναι αυτή που έχετε αγοράσει.
- Σε περίπτωση αμφιβολιών ή δυσκολίες στην κατανόηση ή για τα προβλήματα που δεν περιγράφονται στο παρόν εγχειρίδιο, επικοινωνήστε αμέσως διανομέα ή τον εγκαταστάτη σας.

## 4



## ΚΑΝΟΝΕΣ ΑΣΦΑΛΕΙΑΣ



- Η εγκατάσταση, η ηλεκτρική σύνδεση, ο έλεγχος της λειτουργίας και της συντήρησης θα πρέπει να εκτελούνται αποκλειστικά από εξουσιοδοτημένο και εξειδικευμένο προσωπικό.
- Ηλεκτρικά μέρη σε τάση: αποσυνδέστε το προϊόν από την τροφοδοσία των 230V πριν εκτελέσετε οποιαδήποτε εργασία συντήρησης. Τροφοδοτήστε το προϊόν μόνο μετά την ολοκλήρωση της συναρμολόγησής του.
- Οι εργασίες της έκτακτης συντήρησης θα πρέπει να εκτελούνται μόνο από εξουσιοδοτημένο και εξειδικευμένο προσωπικό.
- Όλοι οι τοπικοί κανονισμοί, συμπεριλαμβανομένων και αυτών που αναφέρονται στα εθνικά και Ευρωπαϊκά πρότυπα, πρέπει να τηρούνται με την εγκατάσταση της συσκευής.
- Ο κατασκευαστής αποποιείται κάθε ευθύνη σε περίπτωση που η εγκατάσταση δεν συμμορφώνεται με την ισχύουσα νομοθεσία, η εναλλαγή του αέρα στο δωμάτιο δεν είναι επαρκής, οι ηλεκτρικές καλωδιώσεις δεν συμμορφώνονται σύμφωνα με τα πρότυπα και δεν γίνεται σωστή χρήση της σόμπας.
- Απαγορεύεται η εγκατάσταση της σόμπας σε υπνοδωμάτιο, μπάνια, αποθήκες καύσιμης ύλης και σε στούντιο.
- Η εγκατάσταση σε διαμερίσματα ενός δωματίου (στούντιο) επιτρέπεται εφόσον είναι σε σφραγισμένο θάλαμο.
- Σε κάθε περίπτωση η σόμπα δεν πρέπει να εγκαθίστανται σε χώρους όπου μπορεί να έρθει σε επαφή με νερό ή πιπιλιές νερού, γιατί αυτό μπορεί να προκαλέσει εγκαύματα, καθώς και βραχυκύκλωμα.
- Παρακαλώ βεβαιωθείτε ότι το δάπεδο έχει επαρκή χωρητικότητα. Εάν το υπάρχον δεν πληροί αυτή την προϋπόθεση, κατάλληλα μέτρα θα πρέπει να παρέχονται (για παράδειγμα, μια πλάκα για τη διανομή του φορτίου).
- Πρέπει να τηρούνται οι κανονισμοί πυρασφάλειας που καθορίζουν την απόσταση από τα αντικείμενα που είναι εύφλεκτα ή ευαίσθητα στη θερμότητα (καναπέδες, έπιπλα, επενδύσεις από ξύλο, κλπ).
- Σε περίπτωση εξαιρετικά εύφλεκτων αντικείμενων (κουρτίνες, χαλιά, κλπ.), η απόσταση αυξάνεται στο 1 μέτρο.
- Το ηλεκτρικό καλώδιο να μην έρχεται σε επαφή με τον αγωγό εξαγωγής καυσαερίων και ούτε με τα θερμά μέρη της σόμπας.
- Πριν από οποιαδήποτε εργασία, ο χρήστης ή όποιος πρόκειται να χειριστεί το προϊόν θα πρέπει να έχει διαβάσει και κατανοήσει το παρόν εγχειρίδιο εγκατάστασης και χρήσης στο σύνολό του. Λάθη ή εσφαλμένες ρυθμίσεις μπορεί να δημιουργήσουν επικίνδυνες καταστάσεις ή και ανώμαλη λειτουργία.
- Ο τύπος του καύσιμου που μπορείτε να χρησιμοποιήσετε είναι μόνο pellet.
- Μην πετάτε στη σόμπα απορρίμματα για καύση.
- Μην βάζετε τα ασπρόρουχα για να στεγνώσουν πάνω στο προϊόν. Απλώστρες ή παρόμοια θα πρέπει να βρίσκονται σε κατάλληλη απόσταση από το προϊόν. Κίνδυνος πυρκαγιάς.
- Απαγορεύεται η λειτουργία του προϊόντος όταν είναι ανοιχτή η πόρτα ή είναι σπασμένο το γυαλί.
- Απαγορεύεται να τροποποιήσετε τη συσκευή χωρίς άδεια.
- Μην χρησιμοποιείτε εύφλεκτα υγρά για να ανάψετε την σόμπα (οινόπνευμα, βενζίνη, λάδι, πετρέλαιο κτλ).
- Μετά από την αποτυχία ανάφλεξης το δοχείο καύσης θα πρέπει να είναι άδειο από συσσωρευμένα pellet, πριν ξεκινήσει ξανά η διαδικασία εκκίνησης της σόμπας.
- Το δοχείου εφοδιασμού πέλλετ πρέπει να έχει πάντα το καπάκι του.
- Πριν από κάθε παρέμβαση αφήστε τη φωτιά να σβήσει τελείως μέχρι να κρυώσει και αποσυνδέετε πάντα το βύσμα από την πρίζα.
- Η συσκευή μπορεί να χρησιμοποιηθεί από παιδιά ηλικίας από 8 ετών και πάνω και από άτομα με μειωμένες σωματικές, αισθητηριακές ή διανοητικές ικανότητες ή χωρίς εμπειρία και τις απαιτούμενες γνώσεις εφόσον επιβλέπονται ή έχουν λάβει οδηγίες σχετικά με τη χρήση της συσκευής και την κατανόηση των κινδύνων που σχετίζονται με αυτήν. Τα παιδιά δεν πρέπει να παίζουν με τη συσκευή. Ο καθαρισμός και η συντήρηση που θα πρέπει να εκτελούνται από το χρήστη δεν πρέπει να γίνεται από παιδιά χωρίς

επίβλεψη.

- Οι συσκευασίες δεν είναι παιχνίδια και θα μπορούσε να προκαλέσουν ασφυξία ή στραγγαλισμό και άλλους κινδύνους για την υγεία! Οι άνθρωποι (συμπεριλαμβανομένου και τα παιδιά) με περιορισμένη κινητικότητα, ψυχολογική νοσήματα ή χωρίς εμπειρία και γνώση πρέπει να φυλάσσονται μακριά από τη συσκευασία. Η σόμπα δεν είναι ένα παιχνίδι.
- Τα παιδιά πρέπει να εποπτεύονται συνεχώς ώστε να εξασφαλίζεται ότι δεν παίζουν με τη συσκευή.
- Κατά τη λειτουργία της , η σόμπα φτάνει υψηλές θερμοκρασίες:κρατήστε μακριά παιδιά και ζώα και για την ασφάλεια σας χρησιμοποιήστε κατάλληλες πυρίμαχες συσκευές , όπως τα πυρίμαχα γάντια.
- Εάν ο κοχλίας έχει αποκλειστεί από ένα ξένο αντικείμενο (για παράδειγμα: πρόκα), και αν πρέπει να καθαριστεί, ΜΗΝ αφαιρείτε το πλέγμα προστασίας και ΜΗΝ αγγίζετε το κοχλία. Παρακαλώ επικοινωνήστε με την τεχνική υποστήριξη.
- Το πλέγμα προστασίας της χοάνης μπορεί να αφαιρεθεί μόνο από έναν εξειδικευμένο τεχνικό και μόνο για τεχνικούς λόγους.
- Η καπνοδόχος πρέπει να διατηρείται πάντα καθαρή λόγω των καταθέσεων αιθάλης ή άκαυστων ελαίων που μειώνουν το «πέρασμα» και εμποδίζουν τη ροή αέρα . Μεγάλες ποσότητες αυτών μπορεί να αναζωπυρωθούν .
- Αν τα πέλλετ είναι κατώτερης ποιότητας (περιέχουν συγκολλητικές ουσίες, έλαια , βερνίκι , πλαστικά ή αλευρώδη υπολείμματα ),κατά τη διάρκεια της λειτουργίας θα σχηματιστούν καταθέσεις κατά μήκος του σωλήνα ροής πέλλετ . Όταν η σόμπα είναι απενεργοποιημένη ,αυτές οι καταθέσεις μπορεί να είναι σε μορφή μικρών κάρβουνων και μπορεί να ταξιδεύουν μέσα στο σωλήνα και να φτάσουν τα πελλετ που βρίσκονται στη χοάνη , καίγοντας τα και δημιουργώντας πυκνό και επιβλαβές καπνό στο δωμάτιο .Μην αφαιρείται ποτέ το καπάκι της χοάνης. Αν ο αγωγός έχει καπνιά καθαρίστε τον .
- Σε περίπτωση που χρειαστεί να αντιμετωπίσετε το σβήσιμο φωτιάς από τη σόμπα ή από τους αγωγούς , χρησιμοποιήστε ένα πυροσβεστήρα ή καλέστε τη Πυροσβεστική Βοήθεια . ΜΗΝ χρησιμοποιήσετε ΠΟΤΕ νερό για να σβήσετε τη φωτιά στο δοχείο καύσης .

## 5 ΟΡΟΙ ΕΓΓΥΗΣΗΣ

Η εταιρία εγγυάται το προϊόν, **εξαιρώντας τα μέρη που υπόκεινται σε φυσιολογική φθορά** τα οποία αναφέρονται παρακάτω , για χρονικό διάστημα **δύο (2) ετών** από την ημέρα που αγοράστηκε .

- Για την κατοχύρωση της εγγύησης θα πρέπει το προϊόν να συνοδεύεται με το αντίστοιχο αποδεικτικό έγγραφο (απόδειξη λιανικής πώλησης /ή τιμολόγιο ) στο οποίο θα πρέπει να είναι εμφανές το κατάστημα και η ημερομηνία αγοράς του προϊόντος ,
- συνοδευόμενο από το πιστοποιητικό εγγύησης το οποίο θα πρέπει να συμπληρωθεί μέσα στις πρώτες 8 μέρες μετά την ημερομηνία αγοράς του .

Επί προσθέτως , το προϊόν θα πρέπει να εγκαθίσταται από εξειδικευμένο τεχνικό με το οποίο θα πρέπει να πραγματοποιηθεί και το πρώτο άναμμα της σόμπας . Ο εξειδικευμένος τεχνικός ,όπως προβλέπεται ,θα εκδώσει μια δήλωση πιστότητας εγκατάστασης καθώς και θα πιστοποιήσει τη σωστή λειτουργία αυτής , έτσι ώστε η εγγύηση να είναι έγκυρη και αποτελεσματική.

Προτείνουμε την δοκιμή του προϊόντος χωρίς την τοποθέτηση των 'περιττών εξαρτημάτων ' . (πλαίσιο κλπ.)

Οι εγκαταστάσεις που δεν συμμορφώνονται στα ισχύοντα πρότυπα , μη ορθή χρήση και κακή συντήρηση ,όχι όπως ορίζει ο κατασκευαστής , ακυρώνουν την εγγύηση του προϊόντος .

Η εγγύηση ισχύει με την προϋπόθεση ότι τηρούνται οι οδηγίες και προειδοποιήσεις που περιέχονται στο εγχειρίδιο χρήσης και συντήρησης, και ως εκ τούτου, το προϊόν χρησιμοποιείται σωστά.

Η αντικατάσταση μέρους ή ολόκληρου συστήματος ή η αντικατάσταση εξαρτημάτων δεν παρατείνουν την περίοδο εγγύησης, και η αρχική ημερομηνία λήξης της εγγύησης παραμένει αμετάβλητη.

Η εγγύηση καλύπτει την αντικατάσταση ή την δωρεάν επισκευή των **εξαρτημάτων που αναγνωρίζονται ως ελαττωματικά από την πηγή που οφείλονται σε κατασκευαστικές ατέλειες**.

Για να επωφεληθείτε από την εγγύηση, σε περίπτωση βλάβης, ο πελάτης πρέπει να έχει το πιστοποιητικό εγγύησης και να το παρουσιάσει με την απόδειξη αγοράς του εγγράφου προς το Γραφείο Τεχνικής Υποστήριξης.

Η εγγύηση δεν καλύπτει βλάβες ή / και βλάβη στη συσκευή που οφείλονται στις ακόλουθες αιτίες:

- Ζημιές που προκαλούνται κατά τη μεταφορά ή τη μετεγκατάσταση του προϊόντος .
- Όλα τα τμήματα που αναπτύσσουν βλάβες που οφείλονται σε αμέλεια ή κακή χρήση, εσφαλμένη συντήρηση, εγκατάσταση που δεν συμμορφώνονται με τις οδηγίες του κατασκευαστή (ανατρέχετε πάντα στην εγκατάσταση και τη χρήση εγχειρίδιο που παρέχεται με τη συσκευή) .
- Λανθασμένη τοποθέτηση των διαστάσεων που ορίζει ο κατασκευαστής ή λάθος εγκατάσταση ή αποτυχία επιλογής αναγκαίων συσκευών που θα εγγυηθούν τη σωστή λειτουργία .
- ακατάλληλη υπερθέρμανση του εξοπλισμού, η χρήση καυσίμων που δεν είναι σύμφωνα με τους τύπους και τις ποσότητες που αναγράφονται στις οδηγίες που παρέχονται.
- περαιτέρω ζημιές που προκαλούνται από λανθασμένες παρεμβάσεις από το χρήστη, σε μια προσπάθεια να καθορίσει την αρχική βλάβη.

- επιδείνωση της ζημίας, λόγω της συνέχισης της χρήσης του εξοπλισμού από το χρήστη, αφού το ελάττωμα έχει παρατηρηθεί.
- υπό την παρουσία ενός λέβητα, τυχόν διαβρώσεις, επιστρώσεις ή ραγίσματα που έχουν προκύψει από ροή νερού, συμπύκνωση, σκληρότητα ή οξύτητα του νερού, λανθασμένη εκτέλεση αφαλάτωσης, έλλειψη νερού, λάσπης ή υπολείμματα αλάτων.
- ανεπάρκεια καπνοδόχων, καπναγωγών ή μέρη εγκατάστασης που επηρεάζουν τη λειτουργία της συσκευής.
- ζημία που προκλήθηκε από παρέμβαση στη συσκευή, ατμοσφαιρικούς παράγοντες, φυσικές καταστροφές, βανδαλισμούς, ηλεκτρικές εκκνώσεις, πυρκαγιές, βλάβες του ηλεκτρικού ή / και του υδραυλικού συστήματος.
- Η ελλιπής εκτέλεση του ετήσιου καθαρισμού της σόμπας, από πλευράς του εξουσιοδοτημένου τεχνικού ή του εξειδικευμένου προσωπικού, επιφέρει την ακύρωση της εγγύησης.

Εξαιρούνται επίσης από την εγγύηση:

- Μέρη που υπόκεινται σε φυσική φθορά όπως το γυαλί, το λάστιχο στεγανοποίησης, επικαλύψεις και μαντεμένα μέρη, χρωματισμένα, επιχρωμιωμένα μέρη, λαβές και ηλεκτρικά καλώδια, λαμπτήρες, ενδεικτικές λυχνίες, κουμπιά καθώς και όλα τα μέρη που μπορούν να αφαιρεθούν από την εστία.
- Παραλλαγές στο χρώμα των βαμμένων ή κεραμικών/ελικοειδών τμημάτων εφόσον είναι φυσικά χαρακτηριστικά του υλικού και του προϊόντος χρήσης.
- Εργασίες τοιχοποιίας.
- Προαιρετικά μέρη (αν υπάρχουν) που δεν παρέχονται από το κατασκευαστή.

Οποιοσδήποτε τεχνικές παρεμβάσεις στο προϊόν για την εξάλειψη των προαναφερθέντων ελαττωμάτων και επακόλουθων ζημιών θα πρέπει να συμφωνούνται με το Κέντρο Τεχνικής Υποστήριξης, το οποίο διατηρεί το δικαίωμα να δεχτεί τη σχετική συνάντηση ή όχι. Ωστόσο, οι εν λόγω παρεμβάσεις δεν θα πρέπει να πραγματοποιούνται υπό το καθεστώς εγγύησης, αλλά η τεχνική βοήθεια που θα χορηγηθεί στο πλαίσιο των ενδεχόμενων και ειδικά συμφωνηθέντων όρων και σύμφωνα με τη χρέωση που ισχύει για τις εργασίες που πρέπει να πραγματοποιηθούν. Ο χρήστης θα πρέπει επίσης να χρεώνεται για τυχόν έξοδα που προκύπτουν για την αντιμετώπιση των εσφαλμένων τεχνικών παρεμβάσεων, αλλοίωση ή βλάβη στη συσκευή, τα οποία δεν μπορούν να αποδοθούν σε αρχικά σφάλματα.

Τηρείτε τα νόμιμα και ασφαλή όρια, η εγγύηση δεν καλύπτει την παραγωγή ατμοσφαιρικής και ακουστικής ρύπανσης.

**Η εταιρεία δεν φέρει καμία ευθύνη για οποιαδήποτε ζημία που μπορεί να προκληθεί, άμεσα ή έμμεσα, σε πρόσωπα, ζώα ή αντικείμενα, ως συνέπεια της μη συμμόρφωσης με οποιαδήποτε οδηγία χρήσεως που καθορίζεται στο χειρίδιο, ιδιαίτερα τις προειδοποιήσεις σχετικά με την εγκατάσταση, τη χρήση και τη συντήρηση της συσκευής.**

## 6 ΕΞΑΡΤΗΜΑΤΑ

Οποιαδήποτε επισκευή ή προσαρμογή πρέπει να υλοποιείτε με την απαιτούμενη προσοχή. Συμβουλευτείτε τον επίσημο αντιπρόσωπο της εταιρίας μας ή το εξουσιοδοτημένο service αναφέροντας:

- το μοντέλο
- το σειριακό αριθμό της συσκευής σας
- το πρόβλημα που αντιμετωπίζεται.

Χρησιμοποιείται μόνοι αυθεντικά ανταλλακτικά τα οποία είναι άμεσα διαθέσιμα από τον αντιπρόσωπο μας.

## 7 ΠΡΟΕΙΔΟΠΟΙΗΣΕΙΣ ΓΙΑ ΤΗ ΣΩΣΤΗ ΔΙΑΘΕΣΗ ΤΟΥ ΠΡΟΪΟΝΤΟΣ

Η διάλυση και η διάθεση του προϊόντος γίνεται αποκλειστικά με επιβάρυνση και ευθύνη του ιδιοκτήτη ο οποίος θα πρέπει να ενεργεί σύμφωνα με τους κανονισμούς που ισχύουν στη χώρα του σχετικά με την ασφάλεια, σεβασμό και προστασία του περιβάλλοντος.

Στο τέλος της ωφέλιμης ζωής του το προϊόν δεν θα πρέπει να απορρίπτεται μαζί με τα αστικά απόβλητα.

Μπορεί να παραδοθεί στα ειδικά κέντρα διαχωρισμένης αποκομιδής που έχουν οριστεί από την τοπική αυτοδιοίκηση ή στους αντιπροσώπους που παρέχουν αυτήν την υπηρεσία.

Η διάθεση του προϊόντος με τον τρόπο της διαχωρισμένης αποκομιδής επιτρέπει την αποφυγή πιθανών αρνητικών συνεπειών για το περιβάλλον και για την υγεία που προέρχονται από την ακατάλληλη διάθεση του και επιτρέπει την ανάκτηση των υλικών από τα οποία αποτελείται ούτως ώστε να υπάρξει μια σημαντική εξοικονόμηση ενέργειας και πόρων.

## 8 ΣΥΣΚΕΥΑΣΙΑ ΚΑΙ ΜΕΤΑΦΟΡΑ



### 8.1 ΣΥΣΚΕΥΑΣΙΑ

- Η συσκευασία είναι ένα ανακυκλώσιμο χάρτινο κουτί σύμφωνα με τα RESY πρότυπα με ανακυκλώσιμα ένθετα σε διευρυμένο EPS, και μια ξύλινη παλέτα.
- Όλα τα υλικά συσκευασίας μπορούν να χρησιμοποιηθούν ξανά ή να πεταχτούν ως στερεά αστικά απόβλητα σύμφωνα με τους ισχύοντες κανονισμούς.
- Αφού αφαιρέσετε τη συσκευασία, ελέγξτε αν το προϊόν είναι σε καλή κατάσταση.

### 8.2 ΜΕΤΑΦΟΡΑ ΣΟΜΠΑΣ

Είτε η σόμπα είναι συσκευασμένη είτε όχι, είναι απαραίτητο να τηρείτε τις παρακάτω οδηγίες για το χειρισμό και τη μεταφορά της σόμπας από το σημείο πώλησης στο σημείο εγκατάστασης και για τυχόν μελλοντικές κινήσεις.

- Η σόμπα θα πρέπει να μεταφέρεται με ιδιαίτερης προσοχής μέσα δίνοντας προσοχή στους ισχύοντες κανονισμούς ασφαλείας.
- Μην γυρίζετε το σόμπα ανάποδα και / ή μη την διαταράσσεται από τη μία πλευρά, αλλά κρατήστε τη σε κάθετη θέση ή όπως συνιστάται από τον κατασκευαστή.
- Εάν η σόμπα περιέχει εξαρτήματα που αποτελούνται από κεραμικά, πέτρα, γυαλί ή από οποιαδήποτε ιδιαίτερα εύθραυστα υλικά, πρέπει όλη να μετακινείται με μέγιστη προσοχή.

## 9 ΚΑΠΝΟΔΟΧΟΣ



### 9.1 ΕΙΣΑΓΩΓΗ

Αυτό το κεφάλαιο της καπνοδόχου έχει γραφτεί σε συνεργασία με την Assoccosma ([www.assoccosma.org](http://www.assoccosma.org)) σύμφωνα με τα Ευρωπαϊκά Πρότυπα (EN 15287 - EN 13384 - EN 1856 - EN 1443) και UNI 10683:2012. Περιέχει οδηγίες για την τοποθέτηση της καπνοδόχου με επιδέξιο τρόπο αλλά σε καμία περίπτωση δεν μπορεί να αντικαταστήσει τους ισχύοντες κανονισμούς που κάθε εξειδικευμένος τεχνικός ακολουθεί και γνωρίζει.

### 9.2 ΚΑΠΝΟΔΟΧΟΣ

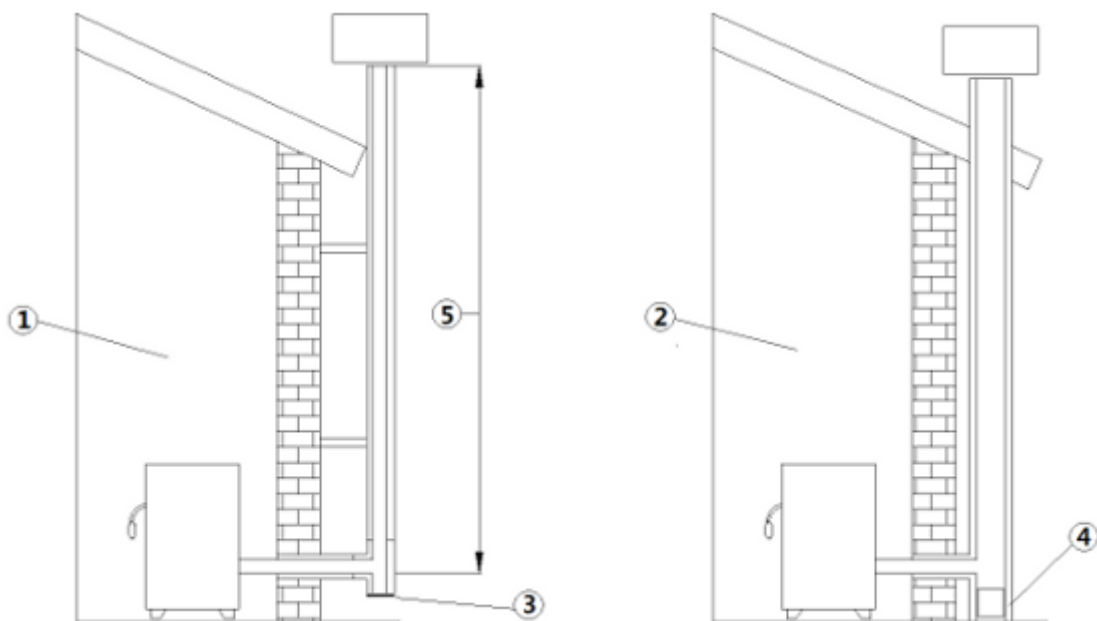

Fig. 1 - Καπνοδόχοι

LEGEND	Fig. 1 σελίδα 7
1	Καπναγωγός με μόνωση σωλήνων από ανοξείδωτο ασάλι
2	Καπναγωγός στην υπάρχουσα καμινάδα
3	Τάπα Ελέγχου
4	Θύρα Ελέγχου
5	≥ 3,5 mt

- Για το λόγο αυτό είναι απαραίτητο η καπνοδόχος να τοποθετείτε σωστά και να διατηρείται απόλυτα αποτελεσματική.
- Η καπνοδόχος πρέπει να είναι μοναδική (βλέπε **Fig. 1 σελίδα 7**) με μόνωση σωλήνων από ανοξείδωτο χάλυβα (1) ή συνδέστε το σε ήδη υπάρχουσα καπνοδόχο (2).
- Και οι δύο λύσεις πρέπει να διαθέτουν τάπα ελέγχου (3) και/ή θύρα ελέγχου (4).

### 9.3 ΤΕΧΝΙΚΑ ΧΑΡΑΚΤΗΡΙΣΤΙΚΑ

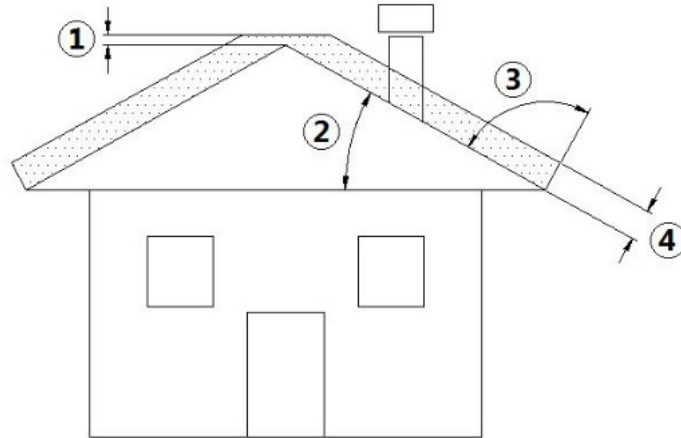

Fig. 2 - κεκλιμένη στέγη

**LEGEND** Fig. 2 σελίδα 8

1	Ύψος πάνω από την κορυφογραμμή της οροφής = 0,5 m
2	Κλίση Οροφής $\geq 10^\circ$
3	$90^\circ$
4	Μετρηθείσα Απόσταση σε $90^\circ$ από την επιφάνεια της οροφής = 1,3 m

- Η καπνοδόχος πρέπει να είναι σφραγισμένη από καπνούς .
- Θα πρέπει να αναπτυχθεί κάθετα χωρίς εμπόδια. Θα πρέπει να υλοποιηθεί με υλικά ανθεκτικά στα καυσαέρια και στη συμπύκνωση υδρατμών , μονωμένα και ικανά να αντέξουν στις συνήθεις μηχανικές καταπονήσεις.



Θα πρέπει να είναι επενδυμένες εξωτερικά ώστε να αποφεύγεται η συμπύκνωση καπνών και να μειώνεται η ψύξη καπνού .

- Η σόμπα θα πρέπει να βρίσκεται μακριά από καύσιμη ύλη ή από εύφλεκτα υλικά προστατευμένα από ενδιάμεσα ή μονωτικά υλικά . Ελέγξτε την απόσταση που έχει δοθεί από τον κατασκευαστή της καπνοδόχου.
- Η είσοδος της καπνοδόχου πρέπει να είναι στο ίδιο δωμάτιο όπου έχει εγκατασταθεί η σόμπα ή σε διπλανό δωμάτιο και θα πρέπει να διαθέτει ένας θάλαμος για τη συλλογή στερεών και συμπυκνώσεων κάτω από την είσοδο , στον οποίο η πρόσβαση μπορεί να αποκτηθεί μέσω μιας υδατοστεγής μεταλλικής πόρτας.
- Βοηθητικοί απαγωγικοί ανεμιστήρες δεν μπορούν να εγκατασταθούν κατά μήκος της καμινάδας αλλά ούτε και κατά μήκος της καπνοδόχου .
- Το εσωτερικό της καπνοδόχου μπορεί να είναι στρογγυλό (προτιμότερο ) ή τετράγωνο και οι πλευρές θα πρέπει να έχουν ελάχιστη ακτίνα 20 mm.
- Η εξωτερική της διάσταση θα πρέπει να είναι το:
  - **ελάχιστο τμήμα  $\varnothing 100$  mm (για τους φούρνους έως 8,5 kW)**
  - **ελάχιστο τμήμα  $\varnothing 120$  mm (για σόμπες 9 kW και άνω)**
  - **Η μέγιστη συνιστώμενη  $\varnothing 180$  mm**
- Κάντε ένα ειδικό έλεγχο της αποτελεσματικότητας της καπνοδόχου με τη βοήθεια ενός εξειδικευμένου τεχνικού και αν κριθεί απαραίτητο καλύψτε την καπνοδόχο με υλικά σύμφωνα με τους ισχύοντες κανονισμούς.
- Το σύστημα διοχέτευσης καυσαερίων θα πρέπει να τοποθετηθεί στην οροφή.
- Η καπνοδόχος θα πρέπει να συνοδεύεται με CE σύμφωνα με τους κανονισμούς EN 1443.
- Παρακαλούμε να δείτε την παρακάτω ετικέτα η οποία αποτελεί παράδειγμα της ετικέτας που αναφέρεται παραπάνω.



Fig. 3 - Παράδειγμα Ετικέτας

### 9.4 ΥΨΟΣ-ΡΟΗ ΑΕΡΑ

Η ροή αέρα της καπνοδόχου εξαρτάται και από το ύψος αυτής . Ελέγξτε τη ροή αέρα με τις τιμές που παρέχονται στα **ΧΑΡΑΚΤΗΡΙΣΤΙΚΑ σελίδα 37**. Ελάχιστο ύψος 3,5 meters.



## 9.5 ΣΥΝΤΗΡΗΣΗ

- Οι απαγωγικοί αγωγοί καυσαερίων ( αγωγοί καυσαερίων + καπνοδόχος + καπέλο καμινάδας ) πρέπει να είναι πάντα καθαροί , να τρίβονται και να ελέγχονται από ένα εξειδικευμένο τεχνικό, σύμφωνα με τους ισχύοντες κανονισμούς ,όπως καθορίζεται από τον κατασκευαστή της σόμπας και σύμφωνα με τις οδηγίες τη ασφαλιστικής εταιρίας . Ο καπνοδοχοκαθαριστής πρέπει να εκδώσει επίσης γραπτή δήλωση ότι το σύστημα είναι ασφαλές. Μια σόμπα η οποία δεν καθαρίζονται δεν είναι και ασφαλής.
- Σε περίπτωση που διατηρείται κάποιες αμφιβολίες ακολουθήστε τους πιο αυστηρούς κανονισμούς .
- Ένας εξειδικευμένος τεχνικός θα πρέπει να ελέγχει και να καθαρίζει την καπνοδόχο και το καπέλο καμινάδας το λιγότερο μια φορά την εβδομάδα .
- Ο καπνοδοχοκαθαριστής πρέπει να εκδώσει επίσης γραπτή δήλωση ότι το σύστημα είναι ασφαλές.
- Ο μη καθαρισμός θέτει σε κίνδυνο την ασφάλεια σας .

## 9.6 ΚΑΠΕΛΟ ΚΑΜΙΝΑΔΑΣ

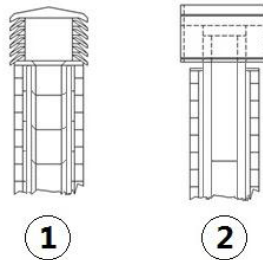

Fig. 4 - Αντιανεμικό καπέλο καμινάδας

Το καπέλο της καμινάδας είναι πολύ σημαντικό για τη σωστή λειτουργία της θερμαντικής συσκευής:

- Σας προτείνουμε να χρησιμοποιήσετε ένα αντιανεμικό καπέλο καμινάδας , βλέπε **Fig. 4 σελίδα 9**.
- Το εύρος της τρύπας για την εκπομπή καυσαερίων πρέπει να είναι διπλάσια από το εύρος της καπνοδόχου και να είναι τοποθετημένο με τέτοιο τρόπο ώστε να διασφαλίζεται η εκπομπή αερίων σε περίπτωση ανέμου .
- Θα πρέπει να αποφευχθεί η διείσδυση βροχής , χιονιού και ζώων .
- Το ύψος στο οποίο τα καυσαέρια απορρίπτονται στην ατμόσφαιρα πρέπει να είναι έξω από την ζώνη παλινδρόμησης η οποία δημιουργείτε από τη δομή της στέγης ή από κοντινά εμπόδια.(βλέπε **Fig. 2 σελίδα 8**).

## 9.7 ΕΞΑΡΤΗΜΑΤΑ ΚΑΜΙΝΑΔΑΣ

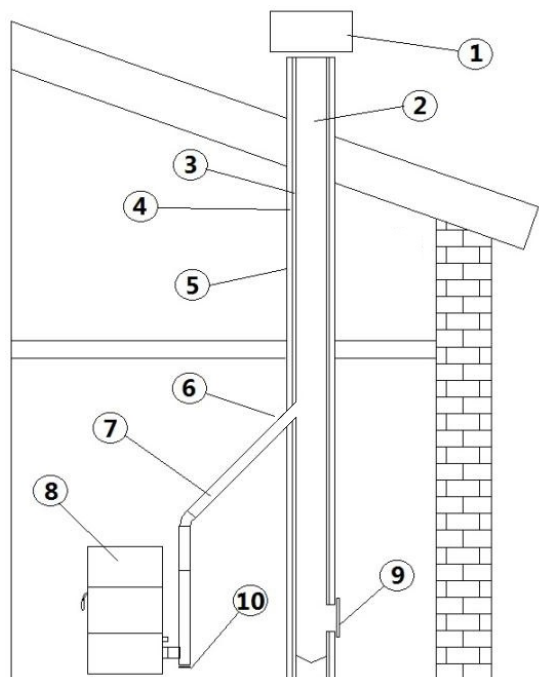

Fig. 5 - Εξαρτήματα καμινάδας

### LEGEND Fig. 5 σελίδα 9

1	Καπέλο καμινάδας
2	Ζώνη εξόδου
3	Αγωγός καυσαερίων
4	Μόνωση
5	Εξωτερικό τοίχωμα

**LEGEND Fig. 5 σελίδα 9**

6	Σύνδεση καμινάδας
7	Κανάλι αερίων-καπνού
8	Μονάδα Παραγωγής Θερμότητας
9	Θύρα Ελέγχου
10	Σύνδεση T- Καττάκι ελέγχου

**9.8 ΕΞΩΤΕΡΙΚΗ ΕΙΣΟΔΟΣ ΑΕΡΑ**

Fig. 6 - Άμεση Ροή Αέρα

**LEGEND Fig. 6 σελίδα 10**

1	Δωμάτιο που πρέπει να αερίζεται
2	Εξωτερική Είσοδος Αέρα

- Στο δωμάτιο θα πρέπει να υπάρχει ροή φρέσκου αέρα για να διατηρείται υγιές το περιβάλλον .
- Η ροή το αέρα μεταξύ εξωτερικού και εσωτερικού του δωματίου μπορεί να είναι άμεση , μέσα από ένα άνοιγμα στο εξωτερικό τοίχο του δωματίου (βλέπε **Fig. 6 σελίδα 10**).
- Υπνοδωμάτια , γκαράζ ή αποθήκες καυσίμων δεν υπολογίζονται .
- Η είσοδος αέρα θα πρέπει να έχει καθαρό συνολικό εμβαδόν 80 cm<sup>2</sup> .Η προαναφερθείσα επιφάνεια αυξάνεται αν υπάρχουν άλλες ενεργές θερμαντικές συσκευές στο δωμάτιο ( π.χ. ηλεκτρικοί ανεμιστήρες εξώθησης αέρα , απορροφητήρες κουζίνας , άλλες σόμπες ,κλπ.) που δημιουργούν ρεύματα.
- Με την ενεργοποίηση της σόμπας είναι υποχρεωτικό να ελέγξετε ότι η απώλεια πίεσης μεταξύ του δωματίου και της υπαίθρου δεν είναι μεγαλύτερη από 4.0 Pa. Εάν κριθεί απαραίτητο αυξήστε την είσοδο του αέρα (EN 13384).
- Η είσοδο αέρα πρέπει να βρίσκεται σε ένα ύψος κοντά στο δάπεδο με ένα εξωτερικό προστατευτικό πλέγμα για την αποφυγή εμποδίων . Με τέτοιο τρόπο ώστε να μην εμποδίζεται από κανένα άλλο αντικείμενο .
- **Σε περίπτωση εγκατάστασης με σφραγισμένο θάλαμο η είσοδος αέρα δεν είναι αναγκαία.**

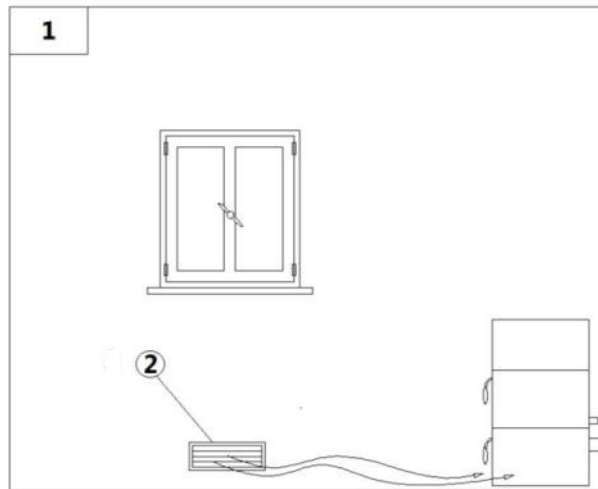
## 9.9 ΕΙΣΟΔΟΣ ΑΕΡΑ ΚΑΥΣΗΣ ΓΙΑ ΕΓΚΑΤΑΣΤΑΣΗ ΣΦΡΑΓΙΣΜΕΝΟΥ ΘΑΛΑΜΟΥ

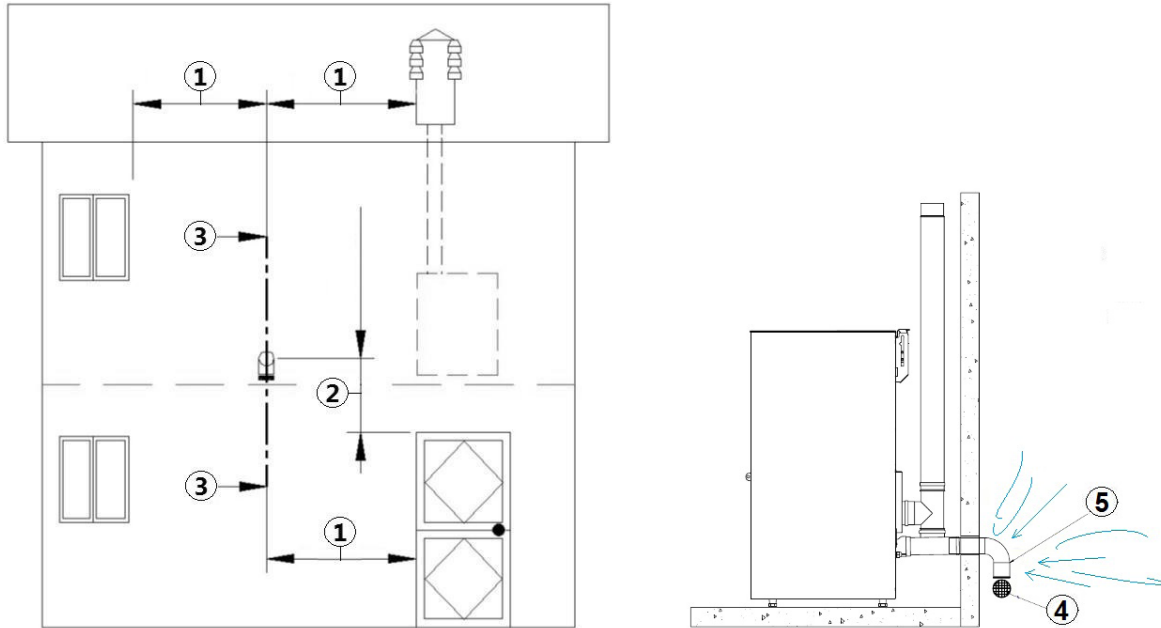

Fig. 7 - Είσοδος αέρα για εγκατάσταση σφραγισμένου θαλάμου

### LEGEND Fig. 7 σελίδα 11

1	$\geq 1,5 \text{ m}$
2	$\geq 0,3 \text{ m}$
3-3	Τμηματική Όψη
4	Προστατευτικό πλέγμα
5	Καμπυλωτή είσοδος με κατεύθυνση προς τα κάτω

Ελέγξτε το κεφάλαιο **ΧΑΡΑΚΤΗΡΙΣΤΙΚΑ σελίδα 37** αν η σόμπα που έχετε αγοράσει διαθέτει σφραγισμένο θάλαμο. Σε περίπτωση που η σόμπα διαθέτει θάλαμο σφραγισμένο και θέλετε όλη την εγκατάσταση με σφραγισμένο θάλαμο, παρακαλώ ακολουθήστε τις παρακάτω οδηγίες:

- Είναι υποχρεωτικό να εξαγάγετε τον αέρα για την καύση άμεσα από έξω
- Χρησιμοποιήστε ένα σωλήνα με ελάχιστη διάμετρο  $\varnothing 60 \text{ mm}$  και μέγιστο μήκος 2 μήκους. Για τη σύνδεση δείτε το πίσω μέρος της σόμπας.
- Ο γαλλικός κανονισμός επιτρέπει την εγκατάσταση σε καπνοδόχο διπλού τοίχου (ομόκεντρο σύστημα) ο αέρας καύσης αναρροφάται από το αρμοκάλυπτρο.
- Κατά τη διάρκεια της εγκατάστασης είναι υποχρεωτικό να επαληθεύσετε ότι οι ελάχιστες αποστάσεις που χρειάζονται για την είσοδο του αέρα καύσης όπως (για παράδειγμα) μια μικρή πόρτα ή ένα παράθυρο προκαλούν μια δίνη-ρεύμα αέρα η οποία μπορεί να διώξει το καύσιμο αέρα που χρειάζεται για τη σόμπα (δείτε το σύστημα που έπεται)
- Στον εξωτερικό τοίχο είναι απαραίτητο να εγκαταστήσετε ένα γωνιακό σύνδεσμο με κλίση  $90^\circ$  για να προστατέψετε τη ροή καύσιμου αέρα από την επίδραση του ανέμου, τοποθετήστε την είσοδο του γωνιακού συνδέσμου προς τα κάτω, βλέπε **Fig. 7 σελίδα 11**.
- Εφοδιάστε το γωνιακό σύνδεσμο με ένα εξωτερικό πλέγμα προστασίας για τα πτηνά με τέτοιο τρόπο ώστε να μην μπορεί να μπλοκάρει το σύνδεσμο κανένα είδους αντικείμενο.



Ελέγξτε τους τοπικούς κανονισμούς εάν υπάρχει κάποιος περιοριστικός κανονισμός όσο αφορά την είσοδο καύσιμου αέρα: αν υπάρχει, θα πρέπει να εφαρμοστεί.



Σε κάποιες χώρες και ή περιφέρειες η εγκατάσταση με σφραγισμένο θάλαμο είναι υποχρεωτική. Σε περίπτωση που διατηρείται αμφιβολίες, παρακαλούμε ακολουθήστε τους πιο περιοριστικούς κανονισμούς.

Διαδικασία σύνδεσης στη σόμπα σε στεγανό θάλαμο με ομόκεντρο σύστημα:



Fig. 8 - Φάση 1

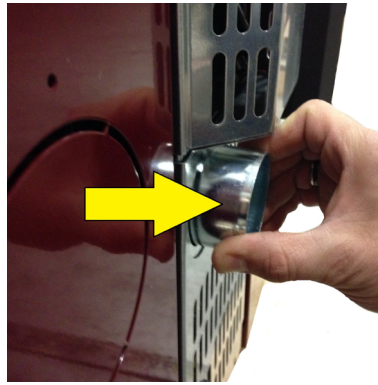

Fig. 9 - Φάση 2

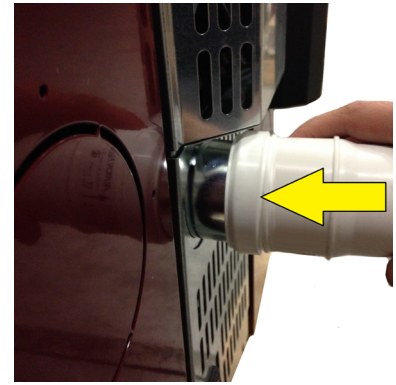

Fig. 10 - Φάση 3

- Αρχική θέση σωλήνα πλήρως εισερχόμενου (βλέπε Fig. 8 σελίδα 12).
- Τραβήξτε προς τα έξω το σωλήνα κατά 2 cm περίπου (βλέπε Fig. 9 σελίδα 12).
- Βάλτε το θηλυκό σωλήνα  $\varnothing$  6 cm (βλέπε Fig. 10 σελίδα 12).

## 9.10 ΣΥΝΔΕΣΗ ΚΑΠΝΟΔΟΧΟΥ

Η σόμπα pellet λειτουργεί μέσω ροής καυσαερίων με τη βοήθεια ανεμιστήρων. Είναι υποχρεωτικό να ελέγχονται ότι όλοι οι αγωγοί συμμορφώνονται σύμφωνα με τους ακόλουθους κανονισμούς σχετικά με την επιλογή υλικών: EN 1856-1, EN 1856-2 e UNI/TS 11278. Όλα πρέπει να γίνονται από εξειδικευμένο προσωπικό ή εταιρείες, όπως προβλέπεται από την UNI 10683:2012.

- Η σύνδεση μεταξύ της συσκευής και της καπνοδόχου πρέπει να είναι σύντομη προκειμένου να ευνοεί τη ροή αέρα και να αποφεύγεται η συμπύκνωση στους αγωγούς.
- Ο αγωγός καυσαερίων πρέπει να είναι ίσος ή μεγαλύτερος σε μήκος από τη κοινή έξοδο αυτών ( $\varnothing$  80 mm).
- Κάποια μοντέλα σόμπας διαθέτουν πλευρική ή/και οπίσθια εξάτμιση. Ελέγξτε ότι η εξάτμιση που δεν χρησιμοποιείται είναι σφραγισμένη με το πώμα που δίνεται με το βασικό εξοπλισμό.

ΤΥΠΟΣ ΣΥΣΤΗΜΑΤΟΣ	$\varnothing$ 80 mm PIPE	$\varnothing$ 100 mm PIPE
Ελάχιστο κατακόρυφο μήκος	1,5 mt	2 mt
Μέγιστο μήκος (με 1 ένωση)	6,5 mt	10 mt
Μέγιστο μήκος (με 3 ενώσεις)	4,5 mt	8 mt
Μέγιστος Αριθμός Ενώσεων	3	3
Οριζόντια Τμήματα (ελάχιστη κλίση 3%)	2 mt	2 mt
Εγκατάσταση πάνω από 1200 μέτρα πάνω από την επιφάνεια της θάλασσας	NO	Υποχρεωτική

- Χρησιμοποιήστε ένα σωλήνα πλάκας για σόμπες  $\varnothing$ 80 mm ή  $\varnothing$ 100 mm ανάλογα με τον τύπο του συστήματος και με παρεμβύσματα σιλικόνης.
- Απαγορεύεται η χρήση μεταλλικών, ινών τσιμέντου ή αλουμινένιων εύκαμπτων σωλήνων.
- Για να αλλάξετε κατεύθυνση είναι υποχρεωτικό να χρησιμοποιείται πάντα μια ένωση (με γωνία  $> 90^\circ$ ) με πώμα ελέγχου το οποίο σας παρέχει τον εύκολο περιοδικό καθαρισμό των αγωγών.
- Βεβαιωθείτε ότι μετά τον καθαρισμό τα καπάκια ελέγχου είναι σφραγισμένα με τα αποτελεσματικά λάστιχα στεγανοποίησης.
- Απαγορεύεται η άμεση εκπομπή καυσαερίων μέσω του τοίχου στο εξωτερικό περιβάλλον και από κλειστούς χώρους επίσης σε ανοιχτή οροφή.
- Ο αγωγός καυσαερίων θα πρέπει να τοποθετείτε σε απόσταση το ελάχιστο 500 mm από εύφλεκτα ή ευαίσθητα στη θερμότητα εξαρτήματα.
- Απαγορεύεται να συνδέετε περισσότερους εξοπλισμούς με ξήλα/πέλετ (\*) ή οποιοδήποτε άλλο τύπο (εξαεριστήρες ...) στην ίδια καπνοδόχο.

(\*) εκτός και αν υπάρχουν εθνικές παρεκκλίσεις (για παράδειγμα στη Γερμανία), στην οποία υπό κατάλληλες συνθήκες επιτρέπουν την εγκατάσταση περισσότερων συσκευών στην ίδια καπνοδόχο. Σε κάθε περίπτωση θα πρέπει να τηρούνται αυστηρά οι απαιτήσεις του προϊόντος/εγκατάστασης που προβλέπονται από τα σχετικά πρότυπα/νομοθεσίες που ισχύουν στην εν λόγω χώρα.

## 9.11 ΠΑΡΑΔΕΙΓΜΑΤΑ ΣΩΣΤΗΣ ΕΓΚΑΤΑΣΤΑΣΗΣ

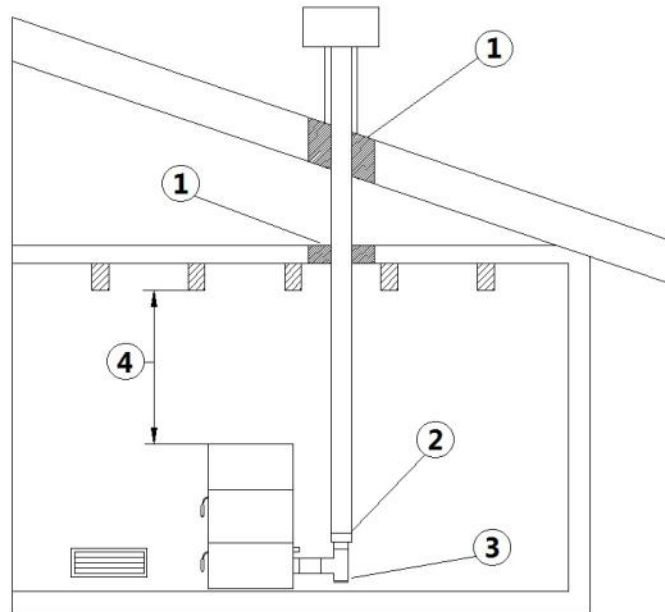

Fig. 11 - Παράδειγμα 1

**LEGEND Fig. 11 σελίδα 13**

1	Μονωτικά Υλικά
2	Μείωση από $\varnothing 100$ σε $\varnothing 80$ mm
3	Καπάκι ελέγχου
4	Ελάχιστη Απόσταση Ασφαλείας = 0,5 m

- Εγκατάσταση καπναγωγού  $\varnothing 100/120$  mm με ένα διευρυμένο εύρος για σωλήνα διέλευσης.

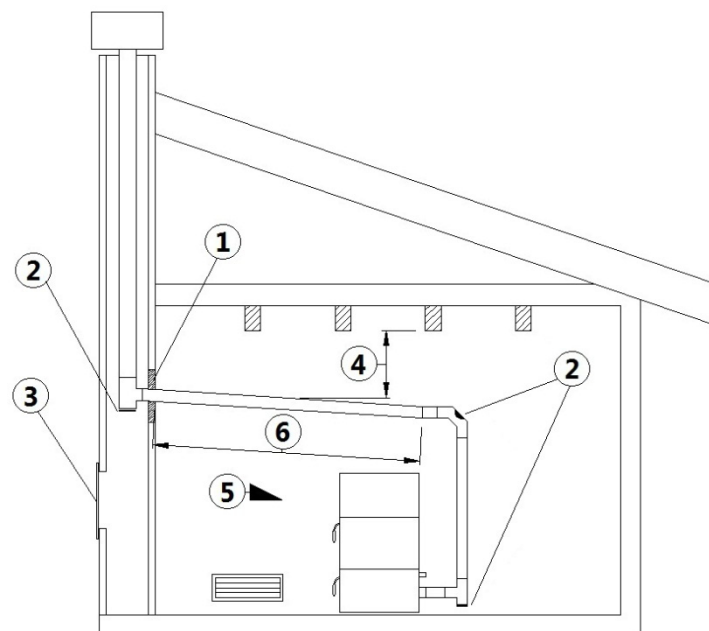

Fig. 12 - Παράδειγμα 2

**LEGEND Fig. 12 σελίδα 13**

1	Μονωτικό Υλικό
2	Καπάκι ελέγχου
3	Είσοδος Ελέγχου καμινάδας
4	Ελάχιστη Απόσταση Ασφαλείας = 0,5 m
5	Κλίση $\geq 3^\circ$
6	Επίπεδο Τμήματος $\leq 1$ m

- Παλιά καπναγωγός με εισερχόμενο αγωγό ελάχιστης διαμέτρου  $\varnothing 100/120$  mm και με μία εξωτερική πόρτα η οποία επιτρέπει τον καθαρισμό της καμινάδας .

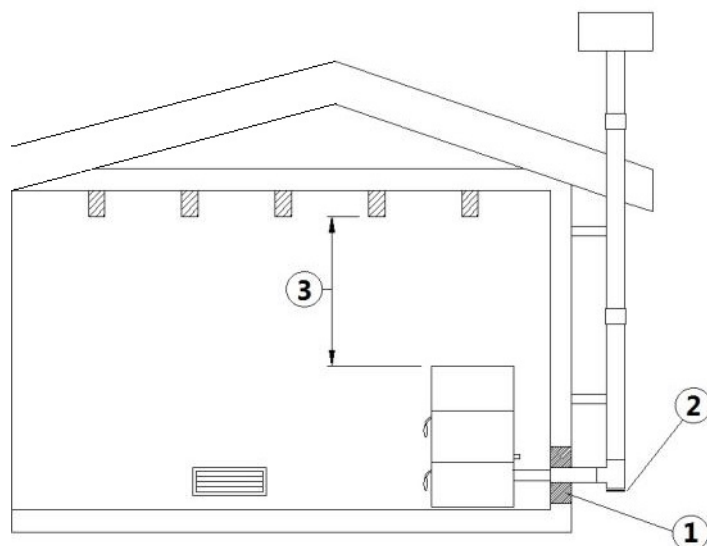

Fig. 13 - Παράδειγμα 3

LEGEND	Fig. 13 σελίδα 14
1	Μονωτικό Υλικό
2	Καπάκι Ελέγχου
3	Ελάχιστη Απόσταση Ασφαλείας = 0,5 m

- Το εξωτερικό μέρος του καπναγωγού είναι όλο φτιαγμένο από μονωμένους ανοξειδωτους αγωγούς ,δηλαδή με διπλού τοιχώματος με ελάχιστη διάμετρο  $\varnothing 100/120$  mm: όλα πρέπει να στερεώνονται στο τοίχο .Για την καμινάδα σε σχέση στην επίδραση του ανέμου παρακαλούμε δείτε **Fig. 4 σελίδα 9**.
- Σύστημα αγωγών μέσω Τα-συνδέσεων , οι οποίες διευκολύνουν το καθαρισμό χωρίς την αποσυναρμολόγηση των αγωγών .



Σας συνιστούμε να εξακριβωθεί, με τον κατασκευαστή της καπνοδόχου , οι αποστάσεις ασφαλείας που πρέπει να τηρηθούν και το είδος του μονωτικού υλικού . Η εν λόγω κανονισμοί θα πρέπει να τηρούνται και για τις οπές που έχουν δημιουργηθεί στο τοίχο (EN 13501 - EN 13063 - EN 1856 - EN 1806 - EN 15827).

## 10 ΚΑΥΣΙΜΗ ΥΛΗ



### 10.1 ΚΑΥΣΙΜΗ ΥΛΗ

- Σας συνιστούμε να χρησιμοποιήσετε υψηλής ποιότητας pellet διότι επηρεάζουν αρκετά την θερμογόνο δύναμη και την δημιουργία στάχτης .
- Χαρακτηριστικά των pellet: διαστάσεις  $\varnothing 6-7$ mm (D06 Class), μέγιστο μήκος 40 mm, θερμογόνος δύναμη 5kWh/kg, Υγρασία  $\leq 10\%$ , Στάχτη  $\leq 0,7\%$ , πρέπει να είναι σωστά συμπιεσμένα και όχι σε αλευρώδη μορφή, χωρίς υπολείμματα κόλλας , ρητίνης και άλλων πρόσθετων (Συνιστούμε να χρησιμοποιείται pellet που συμμορφώνονται με τον κανονισμό EN14961-2 type ENplus-A1 ).
- Μη κατάλληλα pellet μπορεί να προκαλέσουν κακή καύση , συχνή φραγή του δοχείου καύσεως και φραγή του αγωγού καυσαερίων . Επιπλέον μειώνουν τη θερμογόνο δύναμη , βρωμίζουν το γυαλί και αυξάνουν την κατανάλωση και τη ποσότητα της στάχτης και των άκαυστων κόκκων .



Μη καλής ποιότητας pellet (pellet με υγρασία) προκαλούν κακή καύση και κακή λειτουργία της σόμπας , γι αυτό βεβαιωθείτε ότι είναι αποθηκευμένα σε στεγνό μέρος το λιγότερο 1 μέτρο μακριά από τη σόμπα και /ή από οποιαδήποτε συσκευή θερμότητας.

- Σας προτείνουμε . να δοκιμάσετε διάφορους τύπους pellet που υπάρχουν στην αγορά , διαλέγοντας αυτό που αποδίδει καλύτερα .
- Η χρήση κακής ποιότητας pellet μπορεί να επιφέρει ζημιά στη σόμπα και ακυρώνει την εγγύηση και την ευθύνη του κατασκευαστή .
- Όλες οι σόμπες της εταιρίας μας είναι φτιαγμένες από άριστης ποιότητας υλικά όπως ανοξειδωτος χάλυβας , ασάλι κλπ . Αυτά τα υλικά , πριν φτάσουν στη αγορά εξετάζονται σε εργαστήρια ,ωστόσο σχετικά με τα συστατικά που επιτρέπουν τη ροή pellet (κοχλία) μπορεί να έχουν ελάχιστες διαφορές στα υλικά που έχουν χρησιμοποιηθεί , στη τραχύτητα και στην πορότητα ,οι οποίες θα μπορούσαν να δημιουργήσουν φυσικές μεταβολές στη ροή του καυσίμου (pellets) ,προκαλώντας αύξηση ή μείωση της φλόγας και ενδεχομένως

μειώσουν και την ισχύ .

- Σας συμβουλεύουμε να αναθέσετε τη ρύθμιση των παραμέτρων της σόμπας στον εξουσιοδοτημένο τεχνικό της αντιπροσωπείας μας στη χώρα που παρευρίσκεστε.



## 11 ΕΓΚΑΤΑΣΤΑΣΗ

### 11.1 ΕΙΣΑΓΩΓΗ

- Η θέση τοποθέτηση πρέπει να επιλεγεί βάση του χώρου που διαθέτετε , των αγωγών και της καπνοδόχου.
- Ελέγξτε σύμφωνα με τη τοπική αρχή για τυχόν περιορισμούς όσον αφορά την είσοδο του αέρα καύσης, είσοδο εξαερισμού , την εξαγωγή του αέρα , όπως και το καπναγωγό και την καμινάδα.
- Ελέγξτε αν υπάρχει είσοδος αέρα καύσεως .
- Ελέγξτε αν υπάρχουν άλλες σόμπες ή συσκευές που δημιουργούν ρεύματα αέρα στον χώρο.
- Όταν η σόμπα βρίσκεται σε λειτουργία , ελέγξτε αν υπάρχει μονοξείδιο του άνθρακα στο δωμάτιο .
- Ελέγξτε ότι η καμινάδα έχει την απαραίτητη ροή αέρα
- Ελέγξτε ότι ο χώρος εκκενώνεται με ασφάλεια από τους παραγόμενους καπνούς (διαρροή καπνών , απόσταση από εύφλεκτα υλικά , κλπ.) .
- Η εγκατάσταση της σόμπας πρέπει να διασφαλίζει την εύκολη πρόσβαση στο καθαρισμό της σόμπας , του σωλήνα εξάτμισης και της καπνοδόχου.
- Η εγκατάσταση της σόμπας θα πρέπει να παρέχει εύκολη πρόσβαση στο βύσμα της ηλεκτρικής σύνδεσης (βλέπε **ΗΛΕΚΤΡΙΚΗ ΣΥΝΔΕΣΗ σελίδα 18**).
- Σε περίπτωση που εγκατασταθεί παραπάνω από 1 σόμπα η είσοδος του αέρα καύσης θα πρέπει να έχει και το αντίστοιχο μέγεθος (βλέπε **ΧΑΡΑΚΤΗΡΙΣΤΙΚΑ σελίδα 37**).

### 11.2 ΓΕΝΙΚΕΣ ΔΙΑΣΤΑΣΕΙΣ

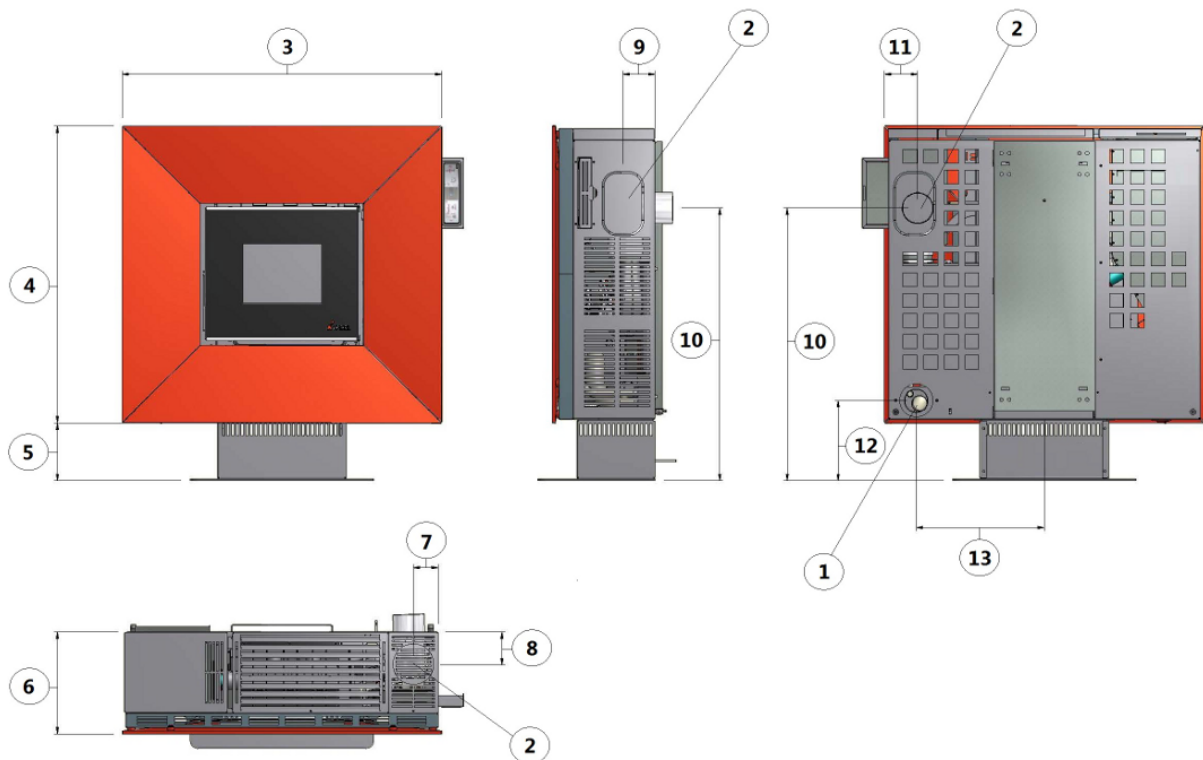

Fig. 14 - Γενικές διαστάσεις

#### LEGEND Fig. 14 σελίδα 15

1	Τρύπα εισόδου αέρα καύσεως d.6 cm
2	Εκπομπή Κουσαερίων d.8 cm
3	80,3 cm
4	76,5 cm
5	15,8 cm
6	26,8 cm
7	6,5 cm
8	8,5 cm
9	8,2 cm
10	71 cm

**LEGEND Fig. 14 σελίδα 15**

11	8,5 cm
12	20,5 cm
13	33 cm

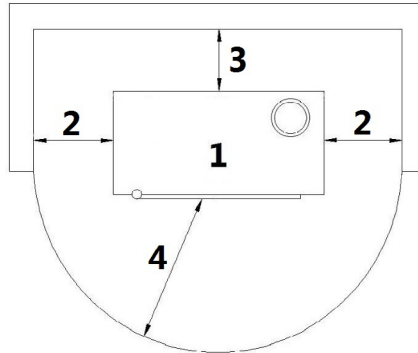
**11.3 ΓΕΝΙΚΗ ΕΓΚΑΤΑΣΤΑΣΗ ΜΕ ΒΑΣΗ ΣΤΗΡΙΞΗΣ****Fig. 15 - Γενική Εγκατάσταση με βάση στήριξης****LEGEND Fig. 15 σελίδα 16**

1	Σόμπα
2	Ελάχιστη Πλευρική Απόσταση = 300 mm
3	Ελάχιστη Οπίσθια Απόσταση = 200 mm
4	Ελάχιστη Μπροστινή Απόσταση = 1000 mm

- Προτείνουμε την εγκατάσταση της σόμπας με διάκενο από τυχόν τοίχους ή / και έπιπλα τουλάχιστον 300 mm στα πλάγια και 200mm από το πίσω μέρος για να επιτρέπουν την αποτελεσματική ψύξη της συσκευής και την καλή κατανομή της θερμότητας στο δωμάτιο. (βλέπε **Fig. 15 σελίδα 16**).
- Αν οι τοίχοι περιέχουν εύφλεκτα υλικά ,ελέγξτε τις αποστάσεις ασφαλείας (βλέπε **Fig. 15 σελίδα 16**).
- Σε επίπεδα μέγιστης ισχύος ελέγξτε ότι η θερμοκρασία του τοίχου δεν υπερβαίνει ποτέ τους 80°C. Αν κριθεί απαραίτητο εγκαταστήστε μια πλάκα ανθεκτική στη θερμότητα στον επικείμενο τοίχο .
- Σε κάποιες χώρες οι masonry load-bearing τοίχοι θεωρούνται εύφλεκτοι .

**11.4 ΣΥΝΑΡΜΟΛΟΓΗΣΗ ΒΑΣΗΣ ΣΤΗΡΙΞΗΣ****Fig. 16 - Συναρμολόγηση βάσης στήριξης****Fig. 17 - Σόμπα πάνω σε βάση στήριξης**

- Τοποθετήστε τη σόμπα παράλληλα με το έδαφος ώστε να εφάπτεται πάνω σε αυτό .
- Τοποθετήστε τη βάση στήριξης και , χρησιμοποιώντας το Allen κλειδί που διατίθεται , σφίξτε τις βίδες No.4 M6 κάτω από τη βάση στήριξης (βλέπε **Fig. 16 σελίδα 16**).
- Επαναφέρετε τη σόμπα σε όρθια (βλέπε **Fig. 17 σελίδα 16**).

**11.5 ΕΓΚΑΤΑΣΤΑΣΗ ΣΤΟ ΤΟΙΧΟ**

Η σόμπα έχει δυνατότητα εγκατάστασης και στο τοίχο . Η σόμπα μπορεί να συνδεθεί σε μια τεχνητή τοιχοποιία (όχι γυψοσανίδες , ξύλο , κλπ.), κατάλληλο για να αντέξει ολόκληρο το βάρος της σόμπας .



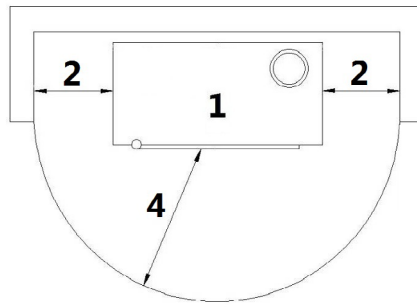

Fig. 18 - Στήριξη σε τοίχο

**LEGEND Fig. 18 σελίδα 17**

<b>1</b>	Σόμπα
<b>2</b>	Ελάχιστη Πλευρική Απόσταση = 300 mm
<b>3</b>	Ελάχιστη Μπροστινή Απόσταση = 1000 mm

- Είναι υποχρεωτικό να εγκαταστήσετε τη σόμπα μακριά από τοίχους και /ή έπιπλα , με ελάχιστη απόσταση 300 mm στα πλάγια προκειμένου να επιτρέψετε η αποτελεσματική ψύξη της σόμπας και η αποτελεσματική κατανομή της θερμότητας (βλέπε **Fig. 18 σελίδα 17**).
- Οι κανονισμοί πυρασφάλειας καθορίζουν την απόσταση από τα αντικείμενα που είναι εύφλεκτα ή ευαίσθητο στη θερμότητα (καναπέδες, έπιπλα, επενδύσεις από ξύλο, κλπ). Βλέπε **Fig. 18 σελίδα 17**.
- Σε περίπτωση εξαιρετικά εύφλεκτων αντικείμενων (κουρτίνες, χαλιά, κλπ.), η απόσταση αυξάνεται στο 1 μέτρο .



Σε κάποιες χώρες η τεχνική τοιχοποιία (γυψοσανίδες- τσιμεντοσανίδες ) κατατάσσεται στα εύφλεκτα .

Αν θέλετε να τοποθετήσετε τη σόμπα σε τοίχο από μη εύφλεκτα υλικά , θα χρειαστεί να καθορίσετε τη στήριξη στο τοίχο . (Η στήριξη παρέχεται με τη σόμπα).

- Καλέστε έναν ειδικό για να προετοιμάσει τις τρύπες για την έξοδο καυσαερίων και τη τρύπα για την είσοδο φρέσκου αέρα .
- Για να ρυθμίσετε τη πίσω στήριξη χρησιμοποιήστε μεταλλικά βύσματα κατάλληλα για το βάρος της σόμπας (βλέπε **Fig. 19 σελίδα 17**).

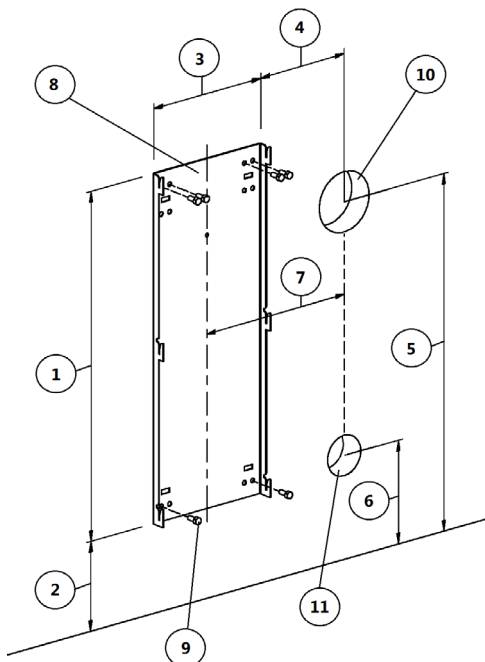

Fig. 19 - Στήριξη σε μη εύφλεκτο τοίχο

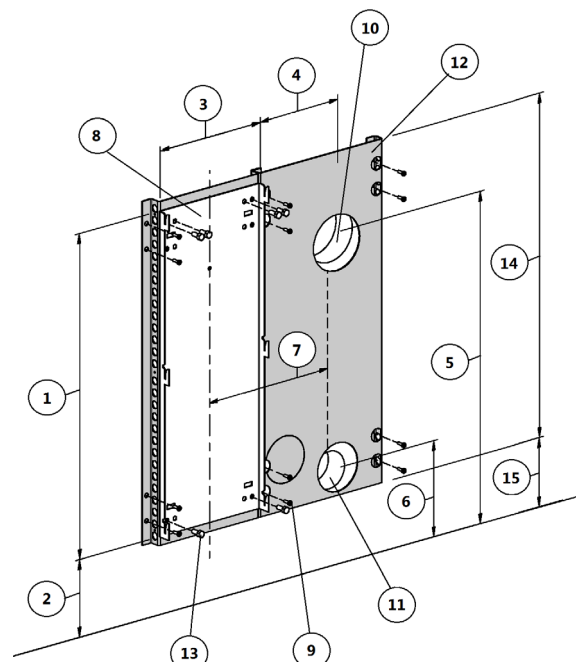

Fig. 20 - Στήριξη σε εύφλεκτο τοίχο

**LEGEND Fig. 19 σελίδα 17 - Fig. 20 σελίδα 17**

<b>1</b>	695 mm
<b>2</b>	179 mm
<b>3</b>	260 mm
<b>4</b>	202 mm
<b>5</b>	710 mm
<b>6</b>	206 mm

**LEGEND Fig. 19 σελίδα 17 - Fig. 20 σελίδα 17**

7	332 mm
8	Στήριξη σε τοίχο
9	Μεταλλικά Στηρίγματα
10	Τρύπα εξαγωγής καυσαερίων d.120 mm
11	Τρύπα εισόδου καύσιμου αέρα d.80 mm
12	Επιπρόσθετο που αυξάνει την απόσταση από το τοίχο (cod. 5013016)
13	M8x20 βίδες
14	735 mm
15	159 mm

Σε περίπτωση που η σόμπα θα τοποθετηθεί σε τοίχο απο εύφλεκτα υλικά , είναι υποχρεωτικό να προσθέσετε παραπάνω στήριξη στο τοίχο 5013016 (η στήριξη αυτή δεν παρέχεται με τη σόμπα ).

- Καλέστε έναν ειδικό για να προετοιμάσει τις τρύπες για την έξοδο καυσαερίων και τη τρύπα για την είσοδο φρέσκου αέρα
- Για να ρυθμίσετε τη πίσω στήριξη χρησιμοποιήστε μεταλλικά βύσματα κατάλληλα για το βάρος της σόμπας (βλέπε **Fig. 20 σελίδα 17**).



## 11.6 ΗΛΕΚΤΡΙΚΗ ΣΥΝΔΕΣΗ



Προσοχή : η συσκευή πρέπει να εγκαθίσταται από εξειδικευμένο τεχνικό !

- Η ηλεκτρική σύνδεση είναι με καλώδιο και ένα βύσμα κατάλληλο για το συγκεκριμένο φορτίο και τη τάση του κάθε μοντέλου ,όπως φαίνεται στο πίνακα των τεχνικών δεδομένων (βλέπε **ΧΑΡΑΚΤΗΡΙΣΤΙΚΑ σελίδα 37**).
- Το βύσμα πρέπει να είναι πάντα προσβάσιμο.
- Επίσης, βεβαιωθείτε ότι το καλώδιο τροφοδοσίας ηλεκτρικού ρεύματος είναι αποτελεσματικά γειωμένο . Εάν αυτό δεν συμβαίνει, φροντίστε να συμμορφώνεται σύμφωνα τα νομικά πρότυπα.
- Συνδέστε το καλώδιο τροφοδοσίας πρώτα στο πίσω μέρος της σόμπας (βλέπε **Fig. 21 σελίδα 18**) και στη συνέχεια σε μια ηλεκτρική πρίζα τοίχου.



**Fig. 21 - Ηλεκτρική πρίζα με γενικό διακόπτη**

- Ο γενικός διακόπτης Ο/Ι (βλέπε **Fig. 21 σελίδα 18**) χρησιμοποιείται μόνο για την ενεργοποίηση της σόμπας ,διαφορετικά προτείνεται να παραμένει κλειστός .
- Μην χρησιμοποιείτε καλώδια επέκτασης.
- Σε περίπτωση που το καλώδιο τροφοδοσίας έχει υποστεί ζημιά, πρέπει να αντικατασταθεί από έναν εξειδικευμένο ηλεκτρολόγο.
- Όταν η σόμπα δεν πρόκειται να λειτουργήσει για μεγάλο χρονικό διάστημα αφαιρέστε το βύσμα από την πρίζα του τοίχου .



## 11.7 ΣΥΝΔΕΣΗ ΜΕ ΤΟΝ ΕΞΩΤΕΡΙΚΟ ΘΕΡΜΟΣΤΑΤΗ

Η σόμπα λειτουργεί με ένα εσωτερικό αισθητήρα θερμοστάτη. Εάν κριθεί απαραίτητο , η σόμπα μπορεί να συνδεθεί με έναν εξωτερικό θερμοστάτη. Οι ενέργειες αυτές πρέπει να εκτελούνται από εξειδικευμένο τεχνίτη.

- Εξωτερικός θερμοστάτης: ρυθμιζόμενη θερμοκρασία "SET TEMP ROOM" περίπου στους 7°C.
- Εξωτερικός χρονοθερμοστάτης: ρυθμιζόμενη θερμοκρασία "SET TEMP ROOM" περίπου στους 7°C and και να απενεργοποιήσετε τις χρονικές λειτουργίες από το μενού 03-01 "CHRONO ENABLE" ("OFF").

## 11.8 ΕΞΑΕΡΙΣΜΟΣ



- Η σόμπα διαθέτει σύστημα εξαερισμού.
- Ο αέρας που διαχέεται από τον ανεμιστήρα διατηρεί τη σόμπα σε χαμηλή θερμοκρασία και έτσι δεν διαστέλλονται τα υλικά από τα οποία είναι κατασκευασμένη.
- Να μην φράζεται τις εξόδους αέρα με κανένα αντικείμενο, διαφορετικά θα προκληθεί υπερθέρμανση της σόμπας!
- Η σόμπα δεν είναι κατάλληλη για μαγείρεμα.



Fig. 22 - Μην καλύπτετε τις σχισμές αέρα

## 12 ΧΡΗΣΗ



### 12.1 ΕΙΣΑΓΩΓΗ

Για την καλύτερη δυνατή λειτουργία με χαμηλή κατανάλωση, ακολουθήστε τις παρακάτω οδηγίες.

- Η ανάφλεξη της σόμπας γίνεται πολύ εύκολα αν έχει συνδεθεί σωστά και η ροή του καυσίμου γίνεται με ευχέρεια.
- Ενεργοποιήστε τη σόμπα στην Ισχύ 1 για τουλάχιστον 2 ώρες έτσι ώστε τα υλικά να συνηθίσουν στην θερμότητα και να μην υποστούν βλάβη.
- Με τη χρήση της σόμπας η επισφάλωση στο εσωτερικό του θαλάμου καύσης μπορεί να υποστεί αλλοιώσεις. Αυτό το γεγονός μπορεί να αποδοθεί σε διάφορους λόγους: υπερβολική υπερθέρμανση σόμπας, η παρουσία χημικών ουσιών σε κακής ποιότητας pellet, κακή κυκλοφορία αέρα στη καμινάδα, κλπ. Για τους παραπάνω λόγους η ανοχή του υλικού στο εσωτερικό του θαλάμου δεν μπορεί να εγγυηθεί.





Κατά τη διάρκεια των πρώτων ωρών καύσης μπορεί να προκληθούν αναθυμιάσεις από τα υλικά κατασκευής και το χρώμα, για αυτό θα πρέπει ο χώρος να αερίζεται καλά καθώς οι αναθυμιάσεις αυτές μπορεί να είναι βλαβερές για τον άνθρωπο και τα ζώα.

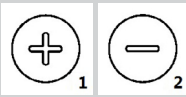

Τα προγράμματα 1-5 είναι ρυθμισμένα από το εργοστάσιο και μπορούν να τροποποιηθούν μόνο από εξειδικευμένο άτομο.

### 12.2 ΠΑΝΕΛ ΡΥΘΜΙΣΕΩΝ

PANEL ELEMENT	DESCRIPTION
	P1 και P2: Στη λειτουργία ρύθμισης της θερμοκρασίας, αυξάνουν ή μειώνουν την τιμή του θερμοστάτη από ένα ελάχιστο 6°C έως το μέγιστο 40°C. Πιέστε παρατεταμένα το κουμπί P1 για να δείτε τη θερμοκρασία των καυσαερίων που αποβάλλονται. Και τα 2 κουμπιά χρησιμοποιούνται για το προγραμματισμό.
	P3: Χρησιμοποιείται για τη πρόσβαση στη ρύθμιση της θερμοκρασίας και προς το χρήστη και το μενού τεχνικών παραμέτρων.
	P4: Ενεργοποιεί και απενεργοποιεί τη σόμπα, ελευθερώνει κάθε συναγερμό και κλείνει τον προγραμματισμό.

PANEL ELEMENT	DESCRIPTION
	P5 and P6: Αυξάνει και μειώνει την ισχύ από το 1 έως το 5 .
	Χρονο: Ενεργός προγραμματισμός χρόνου .
	Βύσμα Ανάφλεξης : Ενεργή Ανάφλεξη .
	Κοχλίας: ενεργός.
	Ανεμιστήρας Καυσαερίων : ενεργός.
	Ανεμιστήρας εναλλαγής αέρα : ενεργός.
	-
	Ειδοποίηση: ενεργή.

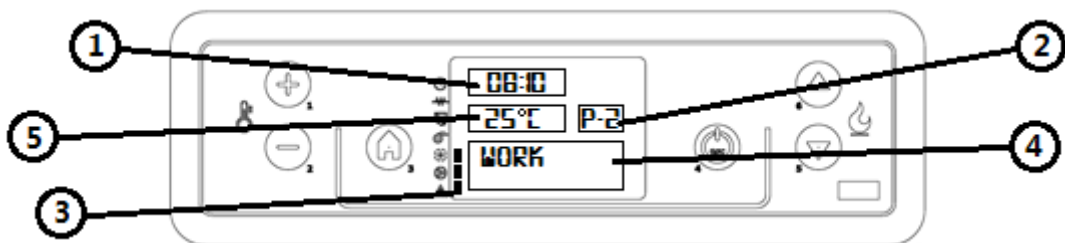

Fig. 23 - LCD Ενδείξεις

LEGEND	Fig. 23 σελίδα 20
1	Χρόνος
2	Ισχύς
3	Κατάσταση
4	Μήνυμα
5	Θερμοκρασία

### 12.3 ΜΕΝΟΥ ΧΡΗΣΤΗ

Πιέστε το κουμπί P3 μία φορά για να έχετε πρόσβαση στις παραμέτρους του χρήστη , κυλήστε το χέρι σας πιέζοντας τα κουμπιά P5 και P6 .  
Διαθέσιμες παράμετροι :

POS.	REFERENCE	DESCRIPTION
1	SET CLOCK	Ρυθμίζει την ώρα και την ημερομηνία . Η πλακέτα κυκλώματος έχει μπαταρία λιθίου που παρέχει αυτονομία ρολογιού 3/5 χρόνια. Βλέπε <b>ΡΥΘΜΙΣΗ ΩΡΑΣ</b> σελίδα 22.

POS.	REFERENCE	DESCRIPTION
2	SET CHRONO	Πιέστε το κουμπί P3 μία φορά για να εμφανιστεί "CHRONO ENABLE" . Πιέστε P3 ξανά και χρησιμοποιήστε τα κουμπιά P1 και P2 για να ενεργοποιήσετε τις λειτουργίες "ON" και "OFF". Για ημερήσιο , εβδομαδιαίο και για προγραμματισμό σαββατοκύριακου βλέπε <b>ΗΜΕΡΗΣΙΟΣ ΠΡΟΓΡΑΜΜΑΤΙΣΜΟΣ σελίδα 22</b> . ΠΡΟΣΟΧΗ: Μην χρησιμοποιήσετε τη CHRONO όταν η κατάσταση αναμονής "STAND-BY " είναι ενεργοποιημένη !
3	SELECT LANGUAGE	Πιέστε το κουμπί P3 μία φορά και χρησιμοποιήστε τα κουμπιά P1 και P2 για να διαλέξετε την γλώσσα που επιθυμείτε .
4	STAND-BY MODE	Ενεργοποιεί μια λειτουργία η οποία ξεκινάει τη διαδικασία απενεργοποίησης της σόμπας όταν η θερμοκρασία δωματίου που έχει ρυθμιστεί έχει υπερβεί για πάνω από 10 λεπτά . Αν η θερμοκρασία δωματίου πέσει παραπάνω από 2 C , η σόμπα ενεργοποιείται αυτόματα , <b>ΕΚΚΙΝΗΣΗ σελίδα 21</b> . Πιέστε το κουμπί P3 μία φορά και χρησιμοποιήστε τα κουμπιά P1 και P2 για ενεργοποιήσετε τις λειτουργίες "ON" και "OFF" . ΠΡΟΣΟΧΗ: Μην χρησιμοποιήσετε τη κατάσταση αναμονής-"STAND-BY " όταν η "CHRONO" είναι ενεργοποιημένη !
5	BUZZER MODE (ηχητική ειδοποίηση)	Πιέστε το κουμπί P3 μία φορά και χρησιμοποιήστε τα κουμπιά P1 και P2 για να ενεργοποιήσετε τις λειτουργίες "ON" και "OFF".
6	INITIAL LOAD	Όταν η σόμπα ενεργοποιείτε για πρώτη φορά η κοχλία είναι άδεια . Εάν κριθεί απαραίτητο να προ-φορτώσετε ,πιέστε το κουμπί P3 , έπειτα το P1 για εκκίνηση και το P4 για να σταματήσει.
7	STOVE STATE	Εμφανίζει όλες τις παραμέτρους που συνδέονται με την κατάσταση της σόμπας: Λειτουργία που απευθύνεται στον ειδικό που θα τη τοποθετήσει .
8	TECHNICA SETTING	Μόνο για εξειδικευμένους τεχνικούς που θα ασχοληθούν με την τοποθέτηση αυτής .
9	SET FLAME	Προσαρμόζει τη φλόγα με βάση το σχέδιο του καπναγωγού.

## 12.4 ΕΚΚΙΝΗΣΗ

Θυμηθείτε ότι η σόμπα θα πρέπει να ενεργοποιείται για πρώτη φορά από ένα εξουσιοδοτημένο και εξειδικευμένο τεχνικό , ο οποίος θα πρέπει να ελέγξει ότι η εγκατάσταση έχει γίνει σύμφωνα με τα ισχύοντα πρότυπα και ότι η σόμπα λειτουργεί καταλλήλως .

- Αν μέσα στο θάλαμο καύσεως υπάρχουν παραρτήματα , εγχειρίδια, κλπ... αφαιρέστε τα .
- Ελέγξτε αν η πόρτα είναι σωστά κλεισμένη .
- Ελέγξτε αν η σόμπα είναι τοποθετημένη σωστά στη πρίζα .
- Πριν ενεργοποιήσετε τη σόμπα , βεβαιωθείτε ότι το δοχείο καύσης είναι καθαρό .
- Για να ενεργοποιήσετε τη σόμπα κρατήστε πατημένο το κουμπί P4 για μερικά δευτερόλεπτα ,θα εμφανιστούν οι φράσεις "START" και "PREHEAT WAIT": η προθέρμανση της αντίστασης ανάφλεξη αρχίζει.
- Μετά από το στάδιο αυτό , το οποίο διαρκεί γύρω στα 2 λεπτά , η οθόνη δείχνει τις λέξεις "LOAD PELLET, WAITING FIRE" όταν η κοχλία εφοδιάζεται με πέλλετ, και τα στοιχεία θέρμανσης συνεχίζουν .
- Όταν η θερμοκρασία είναι αρκετά υψηλή (περίπου μετά από 7-10 λεπτά ) ,η ανάφλεξη θεωρείτε ότι έχει πραγματοποιηθεί και εμφανίζεται η φράση "FIRE PRESENT".
- Στο τέλος του σταδίου "FIRE PRESENT", η μονάδα ελέγχου περνάει στο στάδιο " WORK" και δείχνει την ισχύ και τη θερμοκρασία δωματίου που έχει επιλεγεί .
- Στο στάδιο αυτό τα κουμπιά P5 και P6 ρυθμίζουν την ισχύ της σόμπας από το 1 έως το 5 . Αν η θερμοκρασία ξεπεράσει τη τιμή που ορίστηκε από την ρύθμιση , η ισχύς μειώνεται στο ελάχιστο και εμφανίζεται η φράση "WORK, MODULAT". Όταν η θερμοκρασία δωματίου πέσει κάτω από τη ρυθμιζόμενη θερμοκρασία η σόμπα επιστρέφει στη ρυθμιζόμενη ισχύς .



## 12.5 ΡΥΘΜΙΣΗ ΣΟΜΠΑΣ

Η σόμπα ρυθμίζεται σύμφωνα με τη καπνοδόχο και τα δεδομένα pellet που χρησιμοποιούνται ,ως προς τα τεχνικά χαρακτηριστικά (βλέπε **ΧΑΡΑΚΤΗΡΙΣΤΙΚΑ σελίδα 37**). Αν τα δεδομένα δεν ανταποκρίνονται, ο εξειδικευμένος τεχνικός μπορεί να ρυθμίσει τη σόμπα.

- Αν το pellet είναι μικρού μεγέθους αλλά μεγάλης θερμογόνου δύναμης ,(για παράδειγμα: επιστρωμένο δοχείο καύσης ) ,η ροή pellet θα πρέπει να μειωθεί από το μενού "FLAME SETTING", πιέστε P3 "PELLET TYPE", πιέστε P3 ξανά "PELLET LOAD" και με το P2 μειώστε τη ποσότητα pellet από το -1 (που είναι -2%) μέχρι το -9 (που είναι -18%).
- Αν η καπνοδόχος έχει μικρότερη ροή αέρα (για παράδειγμα :αδύναμη φλόγα,λερωμένο γυαλί) οι περιστροφές του μοτέρ θα πρέπει να αυξηθούν από το μενού "FLAME SETTING", πιέστε P5 "CHIMNEY TYPE", πιέστε P3 "FUME-EXH CHIMNEY" και με το P1 αυξήστε τις περιστροφές του ανεμιστήρα από το +1 (που είναι +5%) μέχρι το +9 (που είναι +30%).
- Αν η καπνοδόχος έχει μεγαλύτερη ροή αέρα (για παράδειγμα :λόγω της πτώσης των pellet στο δοχείο καύσης) μειώστε τις περιστροφές από το -1 στο -9.



Δώστε προσοχή αν η τιμή είναι αρνητική η θετική.

## 12.6 ΑΠΟΤΥΧΙΑ ΑΝΑΦΛΕΞΗΣ

Σε περίπτωση που τα πέλλετ δεν αναφλέγονται, θα υποδεικνύεται η αποτυχία ανάφλεξης μέσω της ένδειξης "FAILED IGNITION".

- Αν η θερμοκρασία δωματίου είναι χαμηλότερη από 10°C, το βύσμα δεν είναι σε θέση να φτάσει το στάδιο της ανάφλεξης.
- Για να το υποστηρίξετε παρακαλούμε τοποθετήστε κάποια ποσότητα pellet στο δοχείο καύσης και ένα προσάναμμα στα pellet (για παράδειγμα κύβοι προσανάμματα).
- Μεγάλος αριθμός πέλλετ στο δοχείο καύσης, πέλλετ με υγρασία, ή το βρώμικο δοχείο καύσης, δυσκολεύουν την ανάφλεξη και προκαλούν το σχηματισμό πυκνού λευκού καπνού, ο οποίος μπορεί να είναι επιβλαβής για την υγεία και να προκαλέσει εκρήξεις στο θάλαμο καύσης. Ως εκ τούτου είναι υποχρεωτικό να μην στέκεστε μπροστά από τη σόμπα όταν εμφανίζεται πυκνός λευκός καπνός κατά την ανάφλεξη.



Σε περίπτωση που μετά από μερικούς μήνες η φλόγα είναι αδύναμη και /ή χρώματος πορτοκαλί, το τζάμι τείνει να γίνει μαύρο πολύ γρήγορα, και το δοχείο καύσης τείνει να έχει μεγάλη κατάθεση σε αυτό, καθαρίστε τη σόμπα, το καπναγωγό και τη καμινάδα.

## 12.7 ΔΙΑΚΟΠΗ ΡΕΥΜΑΤΟΣ

- Μετά από μια διακοπή ρεύματος μικρότερη των 5 δευτερολέπτων, η σόμπα επιστρέφει στη ρυθμιζόμενη ισχύ.
- Μετά από μια διακοπή ρεύματος μεγαλύτερη των 5 δευτερολέπτων, η σόμπα μπαίνει στη λειτουργία "COOLING WAIT".
- Μετά από αυτή τη φάση, ξεκινάει αυτόματα με τις επόμενες φάσεις (βλέπε **ΕΚΚΙΝΗΣΗ σελίδα 21**).

## 12.8 ΡΥΘΜΙΣΕΙΣ ΘΕΡΜΟΚΡΑΣΙΑΣ

- Για να ρυθμίσετε τη θερμοκρασία δωματίου, πιέστε τα κουμπιά P1 και P2 μέχρι φτάσει την απαιτούμενη θερμοκρασία και η οθόνη να δείξει "SET TEMP ROOM".
- Για να δείτε τη ρύθμιση θερμοκρασίας πιέστε το κουμπί P1 μία φορά.

## 12.9 ΘΕΡΜΟΚΡΑΣΙΑ ΚΑΠΝΩΝ

Για να ελέγξετε τη θερμοκρασία των καπνών στον αγωγό εξόδου των καπνών, πιέστε το κουμπί P2.

## 12.10 ΑΠΕΝΕΡΓΟΠΟΙΗΣΗ

Για να απενεργοποιήσετε τη σόμπα, πιέστε το κουμπί P4, θα εμφανιστεί στην οθόνη η φράση "FINAL CLEANING". Μετά από 10 λεπτά περίπου σταματάει ο ανεμιστήρας καυσαερίων (αυτό συμβαίνει είτε η σόμπα είναι κρύο είτε είναι ακόμα ζεστή). Η λέξη "OFF" εμφανίζεται στην οθόνη.

## 12.11 ΡΥΘΜΙΣΗ ΩΡΑΣ

- Πιέστε το κουμπί P3 και μετά το P5 μέχρι το μενού (02) "SET CLOCK" εμφανιστεί.
- Πιέστε P3 μία φορά (DAY) και χρησιμοποιήστε τα P1 και P2 για να επιλέξετε την ημέρα της εβδομάδας (Δευτέρα, Τρίτη, Τετάρτη, Πέμπτη, Παρασκευή, Σάββατο ή Κυριακή).
- Πιέστε P3 ξανά (HOURS) και χρησιμοποιήστε τα P1 και P2 για να ρυθμίσετε την ώρα.
- Πιέστε P3 ξανά (MINUTES) και χρησιμοποιήστε τα P1 και P2 για να ρυθμίσετε τα λεπτά.
- Πιέστε P3 ξανά (DAY) και χρησιμοποιήστε τα P1 και P2 για να ρυθμίσετε τη μέρα του μήνα (1,2,3,...29,30,31)
- Πιέστε P3 ξανά (MONTH) και χρησιμοποιήστε τα P1 και P2 για να ρυθμίσετε το μήνα.
- Πιέστε P3 ξανά (YEAR) και χρησιμοποιήστε τα P1 και P2 για να ρυθμίσετε το χρόνο.
- Για να εγκαταλείψετε το προγραμματισμό πατήστε 2 φορές το κουμπί P4.

## 12.12 ΗΜΕΡΗΣΙΟΣ ΠΡΟΓΡΑΜΜΑΤΙΣΜΟΣ

Χρησιμοποιείται για να ενεργοποιεί, απενεργοποιεί και για να ρυθμίζει τις λειτουργίες του θερμοστάτη μέρα-μέρα. Πιέστε το κουμπί P3 και μετά το P5 μέχρι να εμφανιστεί στο μενού (03) "SET CHRONO".

Πιέστε P3 μία φορά και χρησιμοποιήστε το P5 και P6 για να επιλέξετε το "PROGRAM DAY", πιέστε P3 μία φορά και για να δείτε το "CHRONO DAY" και χρησιμοποιήστε τα P1 και P2 για να ενεργοποιήσετε το "ON" και "OFF".

Δύο περίοδοι λειτουργίας μπορούν να οριστούν με όριο τις χρονικές ρυθμίσεις.

Μετά το "CHRONO DAY":

- Πιέστε P5 για να δείτε το "START 1" και χρησιμοποιήστε το P1 και P2 για να εισάγετε την ώρα ανάφλεξης ή να ενεργοποιήσετε το "OFF".
- Πιέστε P5 για να δείτε το "STOP 1" και χρησιμοποιήστε το P1 και P2 για να εισάγετε την ώρα απενεργοποίησης ή να ενεργοποιήσετε το "OFF".
- Πιέστε P5 για να δείτε το "START 2" και χρησιμοποιήστε το P1 και P2 για να εισάγετε την ώρα ανάφλεξης ή να ενεργοποιήσετε το "OFF".

- Πιέστε P5 για να δείτε το " STOP 2" και χρησιμοποιήστε το P1 και P2 για να εισάγετε την ώρα απενεργοποίησης ή να ενεργοποιήσετε το "OFF" .
- Πιέστε το κουμπί P4 3 φορές για να βγείτε από το μενού .

### 12.13 ΠΡΟΓΡΑΜΜΑΤΙΣΜΟΣ ΣΑΒΒΑΤΟΚΥΡΙΑΚΟΥ

Χρησιμοποιείται για να ενεργοποιεί , απενεργοποιεί και για να ρυθμίζει τις λειτουργίες του θερμοστάτη σε Σάββατο και Κυριακές .

Πιέστε το κουμπί P3 και μετά το P5 μέχρι να εμφανιστεί στο μενού (03) "SET CHRONO". Πιέστε P3 μία φορά και χρησιμοποιήστε το P5 και P6 για να επιλέξετε το "PROGRAM WEEKEND". Πιέστε P3 μία φορά και για να δείτε το "CHRONO WEEKEND" και χρησιμοποιήστε τα P1 και P2 για να ενεργοποιήσετε το "ON" και "OFF".

Δύο περίοδοι λειτουργίας μπορούν να ρυθμιστούν και να οριστούν από τις χρονικές ρυθμίσεις που ισχύουν για Σάββατο και Κυριακή μόνο .

Μετά "CHRONO WEEKEND" :

- Πιέστε P5 για να εμφανιστεί "START 1 WEEKEND" και χρησιμοποιήστε P1 και P2 για να προσθέσετε την ώρα ανάφλεξης ή να ενεργοποιήσετε το "OFF" .
- Πιέστε P5 για να εμφανιστεί "STOP 1 WEEKEND" και χρησιμοποιήστε P1 και P2 για να προσθέσετε την ώρα απενεργοποίησης ή να ενεργοποιήσετε το "OFF" .
- Πιέστε P5 για να εμφανιστεί "START 2 WEEKEND" και χρησιμοποιήστε P1 και P2 για να προσθέσετε την ώρα ανάφλεξης ή να ενεργοποιήσετε το "OFF" .
- Πιέστε P5 για να εμφανιστεί "STOP 2 WEEKEND" και χρησιμοποιήστε P1 και P2 για να προσθέσετε την ώρα απενεργοποίησης ή να ενεργοποιήσετε το "OFF" .
- Πιέστε το κουμπί P4 3 φορές για να βγείτε από το μενού .

### 12.14 ΕΒΔΟΜΑΔΙΑΙΟΣ ΠΡΟΓΡΑΜΜΑΤΙΣΜΟΣ

Χρησιμοποιείται για να ενεργοποιεί , απενεργοποιεί και για να ρυθμίζει τις λειτουργίες του θερμοστάτη για την εβδομάδα (συμπεριλαμβανομένου τα Σάββατα και τις Κυριακές) .

Πιέστε το κουμπί P3 και μετά το P5 μέχρι να εμφανιστεί στο μενού "SET CHRONO". Πιέστε P3 μία φορά και χρησιμοποιήστε το P5 και P6 για να επιλέξετε το "PROGRAM WEEK". Πιέστε P3 μία φορά και για να δείτε το "WEEKLY CHRONO" και χρησιμοποιήστε τα P1 και P2 για να ενεργοποιήσετε το "ON" και "OFF".

Τέσσερις περίοδοι λειτουργίας μπορούν να οριστούν , ρυθμίζοντας τους χρόνους λειτουργίας .

Μετά "WEEKLY CHRONO" :

Πιέστε P5 για να εμφανιστεί "START PROG -1" και χρησιμοποιήστε P1 και P2 για να προσθέσετε την ώρα ανάφλεξης ή να ενεργοποιήσετε το "OFF" .

Πιέστε P5 για να εμφανιστεί "STOP PROG -1" και χρησιμοποιήστε P1 και P2 για να προσθέσετε την ώρα απενεργοποίησης ή να ενεργοποιήσετε το "OFF" .

- Πιέστε P5 για να εμφανιστεί "MONDAY PROG -1" και χρησιμοποιήστε P1 και P2 για να ενεργοποιήσετε το "OFF" ή το "ON".
- Πιέστε P5 για να εμφανιστεί "TUESDAY PROG -1" και χρησιμοποιήστε P1 και P2 για να ενεργοποιήσετε το "OFF" ή το "ON".
- Πιέστε P5 για να εμφανιστεί "WEDNESDAY PROG -1" και χρησιμοποιήστε P1 και P2 για να ενεργοποιήσετε το "OFF" ή το "ON".
- Πιέστε P5 για να εμφανιστεί "THURSDAY PROG -1" και χρησιμοποιήστε P1 και P2 για να ενεργοποιήσετε το "OFF" ή το "ON".
- Πιέστε P5 για να εμφανιστεί "FRIDAY PROG -1" και χρησιμοποιήστε P1 και P2 για να ενεργοποιήσετε το "OFF" ή το "ON".
- Πιέστε P5 για να εμφανιστεί "SATURDAY PROG -1" και χρησιμοποιήστε P1 και P2 για να ενεργοποιήσετε το "OFF" ή το "ON".
- Πιέστε P5 για να εμφανιστεί "SUNDAY PROG -1" και χρησιμοποιήστε P1 και P2 για να ενεργοποιήσετε το "OFF" ή το "ON".
- Προχωρήστε πιέζοντας το P5 και επαναλάβετε όλες τις προηγούμενες λειτουργίες για τα PROG -2, PROG -3 και PROG -4 .
- Πιέστε το κουμπί P4 3 φορές για να βγείτε από το μενού .

## 12.15 ΦΟΡΤΙΣΗ PELLEΤ



Fig. 24 - Λάθος τρόπος για να ανοίξετε τη σακούλα των pellet

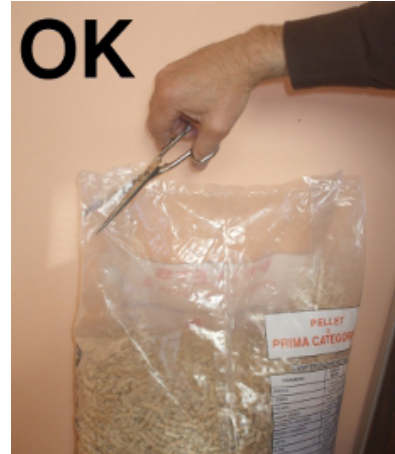

Fig. 25 - Σωστός τρόπος για να ανοίξετε τη σακούλα των pellet

Αποφύγετε να γεμίζετε τη χοάνη με pellet όταν η σόμπα βρίσκεται σε λειτουργία .

- Προσέξτε να μην έρθει σε επαφή η σακούλα των πελλετ με θερμές επιφάνειες .
- Μην αδειάζετε την χοάνη με τα εναπομείναντα pellet ( άκαυστα pellet ) από το δοχείο καύσης που προέρχονται από υπολείμματα ανάφλεξης .

## 12.16 ΧΕΙΡΙΣΤΗΡΙΟ

- Η σόμπα μπορεί να ρυθμιστεί από ένα χειριστήριο.
- Για τη λειτουργία είναι απαραίτητη 1 μπαταρία λιθίου τύπου CR 2025.



Οι χρησιμοποιημένες μπαταρίες περιέχουν μέταλλα βλαβερά για το περιβάλλον, επομένως θα πρέπει να απορρίπτονται ξεχωριστά σε ειδικά δοχεία.



Fig. 26 - Χειριστήριο

### LEGEND Fig. 26 σελίδα 24

<b>Κουμπι 1</b>	Αυξάνει την επιθυμητή θερμοκρασία
<b>Κουμπι 2</b>	Μειώνει την επιθυμητή θερμοκρασία
<b>Κουμπι 3</b>	On / off
<b>Κουμπι 4</b>	Menu
<b>Κουμπι 5</b>	Μειώνει το βαθμό ισχύς από το 5 έως το 1
<b>Κουμπι 6</b>	Αυξάνει το βαθμό ισχύς από το 1 έως το 5



## 13 ΣΥΣΤΗΜΑ ΑΣΦΑΛΕΙΑΣ



### 13.1 ΕΙΣΑΓΩΓΗ

Ο σκοπός των συσκευών ασφαλείας είναι να προλαμβάνουν και να εξαλείφουν τους κινδύνους που μπορεί να βλάψουν ανθρώπους, ζώα και πράγματα.

Απαγορεύεται η τροποποίηση τους και σε περίπτωση που έχουν επισκευαστεί από μη εξουσιοδοτημένα και μη εξειδικευμένα άτομα η εγγύηση και η ευθύνη του κατασκευαστή ακυρώνονται.

### 13.2 ΕΙΔΟΠΟΙΗΣΗ "BLACK OUT"

"ACTIVE ALARM" "AL 1 - BLACK OUT": διακοπή ρεύματος κατά τη διάρκεια της ανάφλεξης.

- Μηδενίστε το σφάλμα πιέζοντας το κουμπί P4. Η σόμπα εκτελεί τη φάση "FINAL CLEANING" και έπειτα κλείνει, "OFF".
- Καθαρίστε το δοχείο καύσης και ενεργοποιήστε ξανά τη σόμπα με το κουμπί P4.

### 13.3 ΕΙΔΟΠΟΙΗΣΗ "EXHAUST PROBE"

Το τμήμα εξαγωγής είναι συνδεδεμένο με ένα αισθητήρα ο οποίος ελέγχει συνεχώς τη θερμοκρασία κατά τη διάρκεια λειτουργίας.

"ACTIVE ALARM" "AL 2 - EXHAUST PROBE": ο αισθητήρας είναι ελαττωματικός ή αποσυνδεδεμένος.

- Μηδενίστε το σφάλμα πιέζοντας το κουμπί P4. Η σόμπα εκτελεί τη φάση "FINAL CLEANING" και έπειτα κλείνει, "OFF".
- Ελέγξτε το είδος του σφάλματος από τις **ΕΙΔΟΠΟΙΗΣΕΙΣ σελίδα 31**.
- Καθαρίστε το δοχείο καύσης και ενεργοποιήστε ξανά τη σόμπα με το κουμπί P4.

### 13.4 ΕΙΔΟΠΟΙΗΣΗ "HOT EXHAUST"

Σε περίπτωση που ο αισθητήρας ανιχνεύσει μια θερμοκρασία στο τμήμα εξαγωγής υψηλότερη από 180°C, η οθόνη εμφανίζει την ένδειξη "HOT EXHAUST". Έπειτα η ροή pellet θα μειωθεί στο επίπεδο 1.

Αυτή η λειτουργία έχει τη δυνατότητα να επαναφέρει τις τιμές στις προκαθορισμένες. Αν για οποιοδήποτε λόγο η θερμοκρασία δεν μειώνεται αλλά αυξάνεται, στους 215°C η οθόνη εμφανίζει την ένδειξη "ACTIVE ALARM" "AL 3 - HOT EXHAUST" και η σόμπα ξεκινάει τη διαδικασία απενεργοποίησης.

- Μηδενίστε το σφάλμα πιέζοντας το κουμπί P4. Η σόμπα εκτελεί τη φάση "FINAL CLEANING" και έπειτα κλείνει, "OFF".
- Ελέγξτε το είδος του σφάλματος από τις **ΕΙΔΟΠΟΙΗΣΕΙΣ σελίδα 31**.
- Καθαρίστε το δοχείο καύσης και ενεργοποιήστε ξανά τη σόμπα με το κουμπί P4.

### 13.5 ΕΙΔΟΠΟΙΗΣΗ "FAN FAILURE"

"ACTIVE ALARM" "AL 4 - FAN FAILURE": ο ανεμιστήρας καυσαερίων βρίσκεται εκτός λειτουργίας.

- Μηδενίστε το σφάλμα πιέζοντας το κουμπί P4. Η σόμπα εκτελεί τη φάση "FINAL CLEANING" και έπειτα κλείνει, "OFF".
- Ελέγξτε το είδος του σφάλματος από τις **ΕΙΔΟΠΟΙΗΣΕΙΣ σελίδα 31**.
- Καθαρίστε το δοχείο καύσης και ενεργοποιήστε ξανά τη σόμπα με το κουμπί P4.

### 13.6 ΕΙΔΟΠΟΙΗΣΗ "FAILED IGNITION"

"ACTIVE ALARM" "AL 5 - FAILED IGNITION": Η θερμοκρασία δεν είναι επαρκής για να πραγματοποιηθεί η ανάφλεξη.

- Μηδενίστε το σφάλμα πιέζοντας το κουμπί P4. Η σόμπα εκτελεί τη φάση "FINAL CLEANING" και έπειτα κλείνει, "OFF".
- Ελέγξτε το είδος του σφάλματος από τις **ΕΙΔΟΠΟΙΗΣΕΙΣ σελίδα 31**.
- Καθαρίστε το δοχείο καύσης και ενεργοποιήστε ξανά τη σόμπα με το κουμπί P4.

### 13.7 ΕΙΔΟΠΟΙΗΣΗ "NO PELLETS"

Σε περίπτωση που ο αισθητήρας καυσαερίων ανιχνεύσει θερμοκρασία στο τμήμα εξαγωγής μικρότερη από το ελάχιστο κατώφλι και η οθόνη εμφανίζει την ένδειξη "ACTIVE ALARM" "AL 6 - NO PELLETS".

- Μηδενίστε το σφάλμα πιέζοντας το κουμπί P4. Η σόμπα εκτελεί τη φάση "FINAL CLEANING" και έπειτα κλείνει, "OFF".
- Γεμίστε τη χοάνη με pellet.
- Καθαρίστε το δοχείο καύσης και ενεργοποιήστε ξανά τη σόμπα με το κουμπί P4.

### 13.8 ΕΙΔΟΠΟΙΗΣΗ "THERMAL SAFETY"

Στη χοάνη βρίσκεται εγκατεστημένο ένας αυτόματος θερμοστάτης ο οποίος ενεργοποιείται όταν η θερμοκρασία υπερβεί τα επιτρεπτά όρια, για να αποφευχθεί η πιθανότητα τα pellet που βρίσκονται μέσα στη χοάνη να καούν λόγω της υπερθέρμανσης.

"ACTIVE ALARM" "AL 7 - THERMAL SAFETY": ο θερμοστάτης σταματάει τη παροχή ρεύματος στο κοχλία.

- Μηδενίστε το σφάλμα πιέζοντας το κουμπί P4. Η σόμπα εκτελεί τη φάση "FINAL CLEANING" και έπειτα κλείνει,

"OFF":

- Ελέγξτε το είδος του σφάλματος από τις **ΕΙΔΟΠΟΙΗΣΕΙΣ σελίδα 31**.
- Καθαρίστε το δοχείο καύσης και ενεργοποιήστε ξανά τη σόμπα με το κουμπί P4.

### 13.9 ΕΙΔΟΠΟΙΗΣΗ "FAILURE DEPRESS"

Στο λέβητα είναι συνδεδεμένος ένα ρυθμιστής πίεσης ο οποίος ελέγχει την υποπίεση και σε κάποια μοντέλα είναι εγκατεστημένος ένας μικροδιακόπτης ο οποίος ελέγχει το άνοιγμα της πόρτας .

"ACTIVE ALARM" "AL 8 - FAILURE DEPRESS": ο ρυθμιστής πίεσης και/ή πόρτα που μπορεί να μην έχει κλείσει καλά κόβουν την παροχή ρεύματος στο κοχλία .

- Μηδενίστε το σφάλμα πιέζοντας το κουμπί P4. Η σόμπα εκτελεί τη φάση "FINAL CLEANING" και έπειτα κλείνει , "OFF":
- Ελέγξτε το είδος του σφάλματος από τις **ΕΙΔΟΠΟΙΗΣΕΙΣ σελίδα 31**.
- Καθαρίστε το δοχείο καύσης και ενεργοποιήστε ξανά τη σόμπα με το κουμπί P4.

## 14 ΣΥΝΤΗΡΗΣΗ



### 14.1 ΕΙΣΑΓΩΓΗ

Για να εξασφαλίσετε μεγάλη διάρκεια ζωής της σόμπας σας είναι σημαντικό ο πλήρης περιοδικός καθαρισμός της , όπως υποδεικνύεται στις παρακάτω παραγράφους .

- Οι αγωγοί εκπομπής καυσαερίων ( αγωγός καυσαερίων + καπνοδόχος + καπέλο καμινάδας ) πρέπει να καθαρίζονται , τρίβονται και να ελέγχονται από εξειδικευμένο τεχνικό σύμφωνα με τους τοπικούς κανονισμούς , με τις οδηγίες του κατασκευαστή και σύμφωνα με τις οδηγίες της ασφαλιστικής εταιρίας .
- Αν δεν υπάρχουν τοπικοί κανονισμοί και οδηγίες από την ασφαλιστική σας εταιρία , είναι υποχρεωτικό να καθαρίζεται τον αγωγό καυσαερίων ,καπναγωγό και το καπέλο καμινάδας το λιγότερο μια φορά το χρόνο .
- Επίσης είναι υποχρεωτικό να καθαρίζεται το θάλαμο καύσεως , το μοτέρ και τους ανεμιστήρες και να ελέγχετε τα λάστιχα στεγανοποίησης και τα ηλεκτρονικά στοιχεία το λιγότερο μια φορά το χρόνο .



Όλες αυτές οι διαδικασίες θα πρέπει να προγραμματίζονται με την Εξουσιοδοτημένη Υπηρεσία Τεχνικής Εξυπηρέτησης .

- Πριν εκκινήσετε τη σόμπα μετά από μια μεγάλη περίοδο αδράνειας ,βεβαιωθείτε ότι δεν υπάρχουν εμπόδια στον αγωγό καυσαερίων
- Αν η σόμπα χρησιμοποιείται εντατικά ,όλα το σύστημα (συμπεριλαμβανομένου και την καμινάδα ,θα πρέπει να καθαρίζεται και να ελέγχεται πιο συχνά .
- Σε περίπτωση που χρειαστεί να αντικαταστήσετε κάποιο ελαττωματικό μέρος της σόμπας ζητήστε τα αυθεντικά ανταλλακτικά από τον Εξουσιοδοτημένο εκπρόσωπο της εταιρίας .



### 14.2 ΚΑΘΑΡΙΣΜΟΣ ΘΑΛΑΜΟΥ ΚΑΥΣΕΩΣ ΚΑΙ ΔΟΧΕΙΟΥ ΣΤΑΧΤΗΣ

Το δοχείο καύσης και το δοχείο στάχτης πρέπει να καθαρίζεται το λιγότερο κάθε 2 μέρες .

- Ανοίξτε τη πόρτα .



Fig. 27 - Εξαγωγή δοχείου καύσης



Fig. 28 - Εξαγωγή δοχείου στάχτης

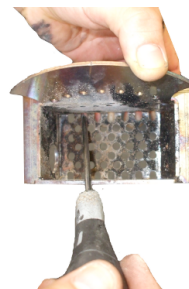

Fig. 29 - Καθαρισμός δοχείου καύσης

- Αφαιρέστε το δοχείο καύσης (βλέπε **Fig. 27 σελίδα 26**) από τη θέση του και καθαρίστε τη στάχτη που υπάρχει σε αυτό .
- Αφαιρέστε το δοχείο στάχτης (βλέπε **Fig. 28 σελίδα 26**) και καθαρίστε τη στάχτη που υπάρχει σε αυτό .
- Αν κριθεί απαραίτητο καθαρίστε με ένα μυτερό αντικείμενο τις βουλωμένες τρύπες από τα υπολείμματα (βλέπε **Fig. 29 σελίδα 26**).

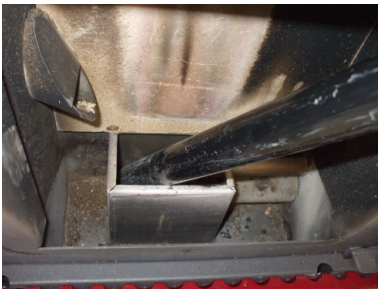

Fig. 30 - Καθαρισμός εσωτερικού μέρους δοχείου καύσεως

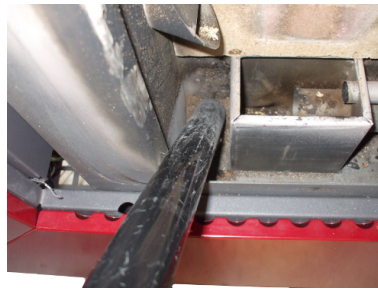

Fig. 31 - Εξαγωγή δοχείου στάχτης



Fig. 32 - Καθαρισμός με βούρτσα

- Καθαρίστε πλήρως τη στάχτη από το δοχείο καύσης και το δοχείο στάχτης , η οποία συσσωρεύεται στο εσωτερικό τους (βλέπε Fig. 30 σελίδα 27 και Fig. 31 σελίδα 27).
- Καθαρίστε επίσης το σωλήνα ροής pellet με μια βούρτσα (βλέπε Fig. 32 σελίδα 27).
- Τοποθετήστε τη στάχτη σε ένα μεταλλικό δοχείο με στεγανό καπάκι . Μην αφήσετε ποτέ το δοχείο αυτό να έρθει σε επαφή με εύφλεκτα υλικά (π.χ. ξύλινο πάτωμα) διότι η θερμοκρασία της στάχτης παραμένει υψηλή για αρκετό χρόνο .
- Μόνο όταν η στάχτη έχει κρυώσει τελείως μπορείτε να την πετάξετε σε οργανικά απόβλητα .
- Δώστε προσοχή στη φλόγα , αν γίνεται κόκκινη , αδύναμη ή απελευθερώνει μαύρο καπνό , σημαίνει ότι το δοχείο καύσης είναι φραγμένο και χρειάζεται καθαρισμό. Αν έχουν φθαρεί , αντικαταστήστε τα εξαρτήματα.

### 14.3 ΚΑΘΑΡΙΣΜΟΣ ΧΟΑΝΗΣ ΚΑΙ ΚΟΧΛΙΑ



Για κάθε εφοδιασμό pellet , ελέγξτε για πιθανή παρουσία υπολειμμάτων , πριονιδιών ή άλλων υπολειμμάτων στο πάτο της χοάνης . Αν υπάρχουν , θα πρέπει να αφαιρεθούν με τη βοήθεια μιας ηλεκτρικής σκούπας (βλέπε Fig. 33 σελίδα 27).



Fig. 33 - Καθαρισμός χοάνης και κοχλία



Το πλέγμα προστασίας δεν πρέπει να αφαιρεθεί σε καμία περίπτωση από το σημείο τοποθέτησής του. Καθαρίστε το πάτο της χοάνης και το εμφανές σημείο του κοχλία αποκλειστικά και μόνο όπως φαίνεται στην εικόνα (βλέπε Fig. 33 σελίδα 27).

### 14.4 ΚΑΘΑΡΙΣΜΟΣ ΘΑΛΑΜΟΥ ΚΑΥΣΑΕΡΙΩΝ



Κάθε 4/8 εβδομάδες πρέπει να καθαρίζεται ο θάλαμος καυσαερίων.  
Για το μοντέλο CLOE: αφαιρέστε το πάνω και μετά το αριστερό πάνελ .  
Για το μοντέλο SQUARE: χαλαρώστε τις 2 βίδες που κλειδώνουν το μπροστά δεξί πάνελ και αφαιρέστε το .

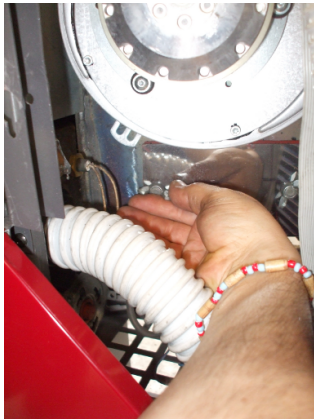

Fig. 34 - Θάλαμος καυσαερίων



Fig. 35 - Καθαρισμός θαλάμου καυσαερίων

- Ξεβιδώστε τις 2 βίδες του προστατευτικού πάνελ του θαλάμου καυσαερίων (βλέπε Fig. 34 σελίδα 28).
- Καθαρίστε με μια ηλεκτρική σκούπα τη στάχτη η οποία συσσωρεύεται στο εσωτερικό (βλέπε Fig. 35 σελίδα 28).
- Μετά τον καθαρισμό εκτελέστε αντίστροφα τη διαδικασία και ελέγξτε την κατάσταση και την αποτελεσματικότητα του λάστιχου στεγανοποίησης .Αν κριθεί απαραίτητο προχωρήστε στην αντικατάσταση του με τη βοήθεια του Εξουσιοδοτημένου Τεχνικού.

## 14.5 ΚΑΘΑΡΙΣΜΟΣ ΑΓΩΓΟΥ ΚΑΥΣΑΕΡΙΩΝ



Το σύστημα εκπομπής καυσαερίων θα πρέπει να καθαρίζεται μια φορά το μήνα .



Fig. 36 - Καθαρισμός αγωγού καυσαερίων

- Αφαιρέστε το καπάκι ελέγχου της σύνδεσης T (βλέπε Fig. 36 σελίδα 28).
- Αφαιρέστε τη στάχτη που έχει συσσωρευτεί στο εσωτερικό του .
- Αφού καθαρίσετε επαναλάβετε τη διαδικασία με αντίστροφη σειρά ελέγχοντας την αποτελεσματικότητα και την ακεραιότητα του λάστιχου στεγανοποίησης. Αν κριθεί απαραίτητο αντικαταστήστε το με τον εξουσιοδοτημένο Τεχνικό .



Είναι σημαντικό να σφραγίζεται το καπάκι διαφορετικά επιβλαβή καυσαέρια θα ξεχυθούν στο δωμάτιο .

## 14.6 ΚΑΘΑΡΙΣΜΟΣ ΑΝΕΜΙΣΤΗΡΑ ΚΑΥΣΑΕΡΙΩΝ



Μία φορά το χρόνο καθαρίζετε τον ανεμιστήρα καυσαερίων για να αφαιρέσετε τη στάχτη ή τη σκόνη που φέρνουν σε ανισορροπία τις λεπίδες και τις κάνει πιο θορυβώδεις .



Αυτή είναι μια λεπτή διαδικασία , η οποία πρέπει να γίνει από εξειδικευμένο Τεχνικό .



Fig. 37 - Καθαρισμό ανεμιστήρα καυσαερίων : Φάση 1



Fig. 38 - Φάση 2



Fig. 39 - Φάση 3

- Ακολουθείστε τη διαδικασία όπως περιγράφετε στις **Fig. 37 σελίδα 29**, **Fig. 38 σελίδα 29** και **Fig. 39 σελίδα 29**.



## 14.7 ΚΑΘΑΡΙΣΜΟΣ ΑΝΕΜΙΣΤΗΡΑ ΔΩΜΑΤΙΟΥ

Καθαρίστε κάθε χρόνο το ανεμιστήρα δωματίου από τη στάχτη και τη σκόνη τα οποία μπορεί να προκαλούν ανισορροπία στις λεπίδες και μεγάλο θόρυβο .



Καθώς αυτή η διαδικασία χρειάζεται ιδιαίτερα λεπτό χειρισμό θα πρέπει να εκτελείται από τον Εξειδικευμένο Τεχνικό που αντιπροσωπεύει την εταιρία αυτή .



Fig. 40 - Καθαρισμός ανεμιστήρα δωματίου

- Αφαιρέστε το κάτω πάνελ και καθαρίστε με μία ηλεκτρική σκούπα τη στάχτη και τη σκόνη οι οποίες συσσωρεύονται στο εσωτερικό (βλέπε **Fig. 40 σελίδα 29**).



## 14.8 ΚΑΘΑΡΙΣΜΟΣ ΚΑΝΑΛΙΟΥ ΚΑΥΣΑΕΡΙΩΝ

Καθαρίστε τα κανάλια καυσαερίων κάθε χρόνο .



Fig. 41 - Αφαιρέστε το πάνω πλέγμα



Fig. 42 - Αφαιρέστε το πάνω καπάκι

- Αφαιρέστε το πάνω πλέγμα (βλέπε **Fig. 41 σελίδα 29**).
- Χαλαρώστε τις βίδες από το πάνω "κάλυμμα" (βλέπε **Fig. 42 σελίδα 29**).



Fig. 43 - Καθαρισμός καναλιών καυσαερίων



Fig. 44 - Τοποθέτηση σιλικόνης

- Καθαρίστε τα κανάλια καυσαερίων με τη βοήθεια μιας βούρτσας (βλέπε Fig. 43 σελίδα 30).
- Απλώστε τη σιλικόνη γύρω από τη τρύπα (βλέπε Fig. 44 σελίδα 30) και βιδώστε ξανά τα "καλύμματα".
- Συναρμολογήστε ξανά .

#### 14.9 ΕΤΗΣΙΟΣ ΚΑΘΑΡΙΣΜΟΣ ΑΓΩΓΩΝ ΚΑΥΣΑΕΡΙΩΝ



Καθαρίστε μια φορά την εβδομάδα την καπνιά με βούρτσες .  
Ο καθαρισμός θα πρέπει να εκτελείτε από ειδικό Τεχνικό ο οποίος θα εκτελέσει και το καθαρισμό του αγωγού καυσαερίων ,καπναγωγού και καπέλου καμινάδας .  
Θα ελέγξει επίσης και την ακεραιότητά τους και θα σας δώσει μια γραπτή βεβαίωση για την ασφαλής λειτουργία της σόμπας . Η διαδικασία αυτή θα πρέπει να εκτελείτε το λιγότερο μία φορά το χρόνο .

#### 14.10 ΓΕΝΙΚΟΣ ΚΑΘΑΡΙΣΜΟΣ



Για το καθαρισμό των εσωτερικών και των εξωτερικών μερών της σόμπας μην χρησιμοποιείτε σφουγγάρια από αστάλι, υδροχλωρικό οξύ ή άλλα διαβρωτικά και λειαντικά προϊόντα .

#### 14.11 ΚΑΘΑΡΙΣΜΟΣ ΜΕΤΑΛΛΙΚΩΝ ΒΑΜΜΕΝΩΝ ΠΑΝΕΛ



Χρησιμοποιήστε ένα μαλακό πανί για να καθαρίσετε τα μεταλλικά βαμμένα μέρη .Μην χρησιμοποιείτε ποτέ απολυμαντικά απορρυπαντικά, αλκοολούχα , διαλυτικά, ακετόνη ή βενζόλιο, τα οποία θα βλάψουν ανεπανόρθωτα το χρώμα .

#### 14.12 ΚΑΘΑΡΙΣΜΟΣ ΠΕΤΡΙΝΩΝ ΚΑΙ ΚΕΡΑΜΙΚΩΝ ΠΑΝΕΛ



Κάποια μοντέλα έχουν εξωτερικά κεραμικές επικαλύψεις .Επειδή είναι χειροποίητα αναπόφευκτα θα έχουν ραγίσμα, σκάσιμο ή κάποια σκίαση.  
Χρησιμοποιήστε ένα μαλακό, στεγνό πανί για τον καθαρισμό κεραμικών τμημάτων , εάν χρησιμοποιηθούν απορρυπαντικά θα φιλτράρουν μέσα στα ραγίσματα και θα τα τονίσουν.

#### 14.13 ΑΝΤΙΚΑΤΑΣΤΑΣΗ ΛΑΣΤΙΧΟΥ ΣΤΕΓΑΝΟΠΟΙΗΣΗΣ



Σε περίπτωση αλλοίωσης των λάστιχων της πόρτας , της χοάνης ή του θαλάμου καυσαερίων , είναι απαραίτητο να το αντικαταστήσετε με τον Εξειδικευμένο Τεχνικό ώστε να εξασφαλίσετε τη σωστή λειτουργία της σόμπας .



Χρησιμοποιείτε αποκλειστικά αυθεντικά ανταλλακτικά .

## 14.14 ΚΑΘΑΡΙΣΜΟΣ ΓΥΑΛΙΟΥ



Το γυαλί της πόρτας μπορεί να αντέξει μέχρι 700°C όχι όμως σε θερμικό σοκ (απότομη αύξηση θερμοκρασίας). Ο καθαρισμός του γυαλιού γίνεται με ειδικά καθαριστικά τζαμιών τα οποία τα χρησιμοποιείται όταν το γυαλί έχει κρυώσει πλήρως για να αποφύγετε τυχόν εκρήξεις .



Θα πρέπει να καθαρίσετε τη γυάλινη επιφάνεια της πόρτας πυρκαγιάς κάθε μέρα!

## 15 ΠΑΡΟΥΣΙΑΣΗ ΠΡΟΒΛΗΜΑΤΟΣ



### 15.1 ΕΙΔΟΠΟΙΗΣΕΙΣ













Πριν από κάθε παρέμβαση του εγκεκριμένου τεχνικού, ο ίδιος τεχνικός έχει την υποχρέωση να ελέγχει ότι οι παράμετροι του μητρικής πλακέτας αντιστοιχούν με εκείνες του πίνακα που έχετε στην κατοχή σας.

















Σε περίπτωση που έχετε κάποια αμφιβολία όσο αφορά τη χρήση της σόμπας ,καλείτε ΠΑΝΤΑ τον εξειδικευμένο Τεχνικό προκειμένου να αποφευχθούν ανεπανόρθωτες βλάβες!

ΕΙΔΟΠΟΙΗΣΗ	ΑΙΤΙΑ	ΛΥΣΗ	ΠΑΡΕΜΒΑΣΗ
AL 1 - BLACK OUT	Διακοπή ρεύματος κατά τη διαδικασία ανάφλεξης.	Καθαρίστε το δοχείο καύσεως και ενεργοποιήστε τη σόμπα ξανά .	
AL 2 - EXHAUST PROBE	Disconnected fume temperature probe	Have the stove checked.	
	Αποσυνδεδεμένος ανιχνευτής θερμοκρασίας καυσαερίων	Ελέγξτε τη σόμπα .	
AL 3 - HOT EXHAUST	Ελαττωματικός ανιχνευτής θερμοκρασίας καυσαερίων	Αντικαταστήστε τον ανιχνευτή καυσαερίων .	
	Ελαττωματική μητρική πλακέτα	Αντικαταστήστε την ηλεκτρονική πλακέτα .	
	Ο ανεμιστήρας εναλλαγής αέρα δεν λειτουργεί .	Αντικαταστήστε το ανεμιστήρα εναλλαγής αέρα.	
	Υψηλή ροή pellet .	Ρυθμίστε τη ροή pellet .	

ΕΙΔΟΠΟΙΗΣΗ	ΑΙΤΙΑ	ΛΥΣΗ	ΠΑΡΕΜΒΑΣΗ
AL 4 - FAN FAILURE	Ελαττωματική ασφάλεια προστασίας του ανεμιστήρα καυσαερίων	Αντικαταστήστε την ασφάλεια (1,25A).	
	Ελαττωματικός ανεμιστήρας καυσαερίων	Τα pellets μπορεί να καίγονται λόγω του ρεύματος που δημιουργείτε στο καπναγωγό και χωρίς τη βοήθεια του ανεμιστήρα καυσαερίων. Αντικαταστήστε άμεσα των ανεμιστήρα καυσαερίων. Μπορεί να είναι επιβλαβές για την υγεία αν αφήσετε τη σόμπα να λειτουργεί χωρίς ανεμιστήρα καυσαερίων.	
AL 5 - FAILED IGNITION	Αδεια χοάνη	Γεμίστε τη χοάνη	
	Δοχείο καύσης βρώμικο	Καθαρίστε το δοχείο καύσης	
	Το κατώφλι της ανάφλεξης δεν έχει επιτευχθεί.	Καθαρίστε το δοχείο καύσης και ενεργοποιήστε ξανά τη σόμπα.	
	Ελαττωματικό βύσμα ανάφλεξης	Αντικαταστήστε την αντίσταση ανάφλεξης.	
	Υπερβολική εξωτερική θερμοκρασία	Ενεργοποιήστε ξανά τη σόμπα.	
	Pellet με πολύ υγρασία	Τα pellets θα πρέπει να αποθηκεύονται σε ξηρό μέρος. Παρακαλούμε ελέγξτε το.	
	Μπλοκαρισμένος θερμικός ανιχνευτής.	Αντικαταστήστε το θερμικό ανιχνευτή.	
	Ελαττωματική μητρική πλακέτα	Αντικαταστήστε τη μητρική πλακέτα.	
AL 6 - NO PELLETT	Αδεια χοάνη	Γεμίστε τη χοάνη	



ΕΙΔΟΠΟΙΗΣΗ	ΑΙΤΙΑ	ΛΥΣΗ	ΠΑΡΕΜΒΑΣΗ
AL 7 - THERMAL SAFETY	Υπερθέρμανση λέβητα	Αφήστε τη σόμπα να κρυώσει (Αν το πρόβλημα επιμένει παρακαλούμε καλέστε τον Εξειδικευμένο Τεχνικό ).	
	Ο ανεμιστήρας εναλλαγής αέρα δεν λειτουργεί .	Αντικαταστήστε τον ανεμιστήρα .	
	Προσωρινή διακοπή ρεύματος	Η έλλειψη της έντασης κατά τη διάρκεια της λειτουργίας συνεπάγεται την υπερθέρμανση του λέβητα και την παρέμβαση του αυτόματο θερμοστάτη. Αφήστε τη σόμπα να κρυώσει , ενεργοποιήστε ξανά τη σόμπα .	
	Ελαττωματικό τμήμα που χειροκίνητα επαναφέρετε το θερμοστάτη	Αντικαταστήστε το αυτόματο θερμοστάτη	
	Ελαττωματική μητρική πλακέτα	Αντικαταστήστε τη μητρική πλακέτα .	
AL 8 - FAILURE DEPRESS	Μπλοκαρισμένος απαγωγέας καυσαερίων	Ο απαγωγέας της καπνοδόχου είναι μερικώς ή ολικώς μπλοκαρισμένος .Καλέστε έναν εξειδικευμένο Τεχνικό για να πραγματοποιήσει τον έλεγχο από τον απαγωγέα καπνών μέχρι το καπέλο της καμινάδας .	
	Ανεμιστήρας καπνών εκτός λειτουργίας	Τα pellets μπορεί να καίγονται λόγω του ρεύματος που δημιουργείτε στο καπναγωγό και χωρίς τη βοήθεια του ανεμιστήρα καυσαερίων .Αντικαταστήστε άμεσα των ανεμιστήρα καυσαερίων .Μπορεί να είναι επιβλαβές για την υγεία αν αφήσετε τη σόμπα να λειτουργεί χωρίς ανεμιστήρα καυσαερίων .	
	Φραγμένο ακροφύσιο σύνδεσης	Καθαρίστε το ακροφύσιο σύνδεσης .	
	Ελαττωματικός πρεσοστάτης	Αντικαταστήστε το πρεσοστάτη .	
	Ελαττωματική ηλεκτρονική πλακέτα .	Αντικαταστήστε τη μητρική πλακέτα .	
	Μεγάλο μήκος καπνοδόχου .	Επικοινωνήστε με ένα εξειδικευμένο επισκευαστή σομπών και ελέγξτε τον απαγωγέα καπνοδόχου αν είναι σύμφωνα με τους κανονισμούς: βλέπε <b>ΚΑΠΝΟΔΟΧΟΣ σελίδα 7</b> .	
	Δυσμενείς καιρικές συνθήκες	Σε περίπτωση δυνατών ανέμων μπορεί να υπάρξει αρνητική πίεση στη καμινάδα .Ελέγξτε και ενεργοποιήστε ξανά τη σόμπα.	
	Η πόρτα δεν είναι σωστά κλεισμένη	Κλείστε τη πόρτα σωστά και ελέγξτε αν τα λάστιχα στεγανοποίησης έχουν φθαρεί .	
	Μικροδιακόπτης πόρτας ελαττωματικός ή εκτός λειτουργίας .	Αντικαταστήστε το μικροδιακόπτη της πόρτας .	









## 15.2 ΕΠΙΛΥΣΗ ΠΡΟΒΛΗΜΑΤΩΝ



















Πριν από κάθε παρέμβαση του εξουσιοδοτημένου τεχνικού, ο ίδιος τεχνικός έχει την υποχρέωση να ελέγξει αν οι παράμετροι της μητρικής πλακέτας αντιστοιχούν σε εκείνες του πίνακα που έχετε στη κατοχή σας.



Σε περίπτωση που έχετε κάποια αμφιβολία όσο αφορά τη χρήση της σόμπας, καλείτε ΠΑΝΤΑ τον εξειδικευμένο Τεχνικό προκειμένου να αποφευχθούν ανεπιθύμητες βλάβες!

	ΑΙΤΙΑ	ΛΥΣΗ	ΠΑΡΕΜΒΑΣΗ
Η οθόνη ελέγχου δεν ανάβει	Σόμπα χωρίς τροφοδοσία ρεύματος	Ελέγξτε ότι το βύσμα είναι συνδεδεμένο στη πρίζα	
	Καμένη ασφάλεια προστασίας στην ηλεκτρική πρίζα	Αντικαταστήστε την ασφάλεια προστασίας (3.15A-250V).	
	Ελαττωματικός Πίνακας Ελέγχου	Αντικαταστήστε την οθόνη του πίνακα ελέγχου	
	Ελαττωματικό πλακέ καλώδιο	Αντικαταστήστε το καλώδιο	
	Ελαττωματική ηλεκτρονική πλακέτα	Αντικαταστήστε τη μητρική πλακέτα.	
Τα pellet δεν φθάνουν στο θάλαμο καύσης	Άδεια χοάνη.	Γεμίστε τη χοάνη με πέλλετ.	
	Κοχλίας μπλοκαρισμένος από άγνωστο αντικείμενο	Καθαρίστε τον κοχλία.	
	Το μοτέρ του κοχλία είναι εκτός λειτουργίας.	Αντικαταστήστε το μοτέρ.	
	Ελέγξτε αν στην οθόνη υπάρχει ενεργή ειδοποίηση "ACTIVE ALARM"	Ελέγξτε τη σόμπα.	

	ΑΙΤΙΑ	ΛΥΣΗ	ΠΑΡΕΜΒΑΣΗ
Η φλόγα σβήνει και η σόμπα σταματάει να λειτουργεί	Άδεια χοάνη	Γεμίστε τη χοάνη	
	Κοχλίας μπλοκαρισμένος από άγνωστο αντικείμενο	Καθαρίστε τον κοχλία	
	Bad quality pellets	Try other types of pellets.	
	Ροή pellet πολύ χαμηλή "φάση 1"	Ρυθμίστε τη ροή pellet .	
	Ελέγξτε αν στην οθόνη υπάρχει ενεργή ειδοποίηση "ACTIVE ALARM"	Ελέγξτε τη σόμπα .	
Σόμπα σε λειτουργία και η οθόνη δείχνει "BURN POT CLEAN"	Αυτόματος καθαρισμός δοχείου καύσης	Λειτουργία σόμπας στο ελάχιστο , εξαγωγή καπνών στο μέγιστο, κανένα πρόβλημα !	
Αδύναμη πορτοκαλί φλόγα , κακή καύση pellet και μαύρισμα γυαλιού .	Μη επαρκής αέρας καύσης	Ελέγξτε τα παρακάτω : ύπαρξη εμπόδιου στην είσοδο αέρα στο πίσω μέρος της σόμπας ή από κάτω , η στάχτη έχει μπλοκάρει τις τρύπες στη σχάρα ή θέση του δοχείου καύσεως, καθαρίστε τις λεπίδες των ανεμιστήρων και του ατέρμονα κοχλία	
	Παρακώληση εξόδου καυσαερίων	Η καμινάδα εξόδου είναι μερικώς ή ολικώς μπλοκαρισμένη .Επικοινωνήστε με τον ειδικό για να ελέγξει από το σημείο εξόδου της σόμπας μέχρι τη καμινάδα.Καθαρίστε αμέσως.	
	Μπλοκαρισμένη σόμπα	Καθαρίστε εσωτερικά τη σόμπα	
	Ελαττωματικός Εξαγωγέας καπνών	Τα πέλλετ καίγονται επίσης λόγω της κυκλοφορίας του αέρα που γίνεται μέσω των αγωγών χωρίς την βοήθεια συσκευής εξαγωγής .Αντικαταστήστε τον εξαγωγέα καπνών άμεσα : Η σόμπα που λειτουργεί χωρίς εξαγωγέα καπνών μπορεί να είναι επιβλαβής για την υγεία .	
Ανεμιστήρας ανταλλαγής θερμότητας συνεχίζει και λειτουργεί ακόμα και όταν η σόμπα έχει κρυώσει .	Ελαττωματικός αισθητήρας θερμοκρασίας καπνών	Αντικαταστήστε τον αισθητήρα καπνών	
	Ελαττωματική μητρική πλακέτα	Αντικαταστήστε τη μητρική πλακέτα .	
Υπολείμματα στάχτης γύρω από τη σόμπα	Λάστιχο πόρτας ελαττωματικό ή σχισμένο.	Αντικαταστήστε το λάστιχο της πόρτας .	
	Αγωγοί καναλιών καπνού μη ερμητικά σφραγισμένοι	Καλέστε τον Ειδικό Τεχνικό να σφραγίσει τις συνδέσεις άμεσα (με σιλικόνη υψηλής θερμοκρασίας ) και/ή να αντικαταστήσει τους αγωγούς σύμφωνα με την ισχύουσα νομοθεσία . Αγωγοί καναλιών καπνού μη ερμητικά σφραγισμένοι μπορεί να είναι επιβλαβής για την υγεία	

	ΑΙΤΙΑ	ΛΥΣΗ	ΠΑΡΕΜΒΑΣΗ
Σόμπα σε λειτουργία και στην οθόνη "WORK, MODULAT"	Επίτευξη θερμοκρασίας δωματίου .	Η σόμπα βρίσκεται σε χαμηλή λειτουργία , ΚΑΝΕΝΑ ΠΡΟΒΛΗΜΑ!	
Σόμπα σε λειτουργία και στην οθόνη "HOT EXHAUST"	Επίτευξη ορίου της θερμοκρασίας των εξερχόμενων καπνών	Η σόμπα βρίσκεται σε χαμηλή λειτουργία , ΚΑΝΕΝΑ ΠΡΟΒΛΗΜΑ!	
Σόμπα σε κανονική λειτουργία και επί της οθόνης "SERVICE"	Ανακοίνωση περιοδικής συντήρησης (δεν μπλοκάρεται)	Όταν εμφανίζεται στην ανάφλεξη αυτή η επιγραφή που αναβοσβήνει, σημαίνει ότι έχουν λήξει οι προκαθορισμένες ώρες λειτουργίας πριν από τη συντήρηση. Καλέστε το κέντρο τεχνικής υποστήριξης.	

## 16

## ΤΕΧΝΙΚΑ ΔΕΔΟΜΕΝΑ



### 16.1 ΠΛΗΡΟΦΟΡΙΕΣ ΓΙΑ ΕΠΙΣΚΕΥΗ

Παρακάτω θα βρείτε κάποιες οδηγίες για το Εξουσιοδοτημένο Τεχνικό καθώς θα έχει πρόσβαση στα μηχανικά μέρη της σόμπας .

- Για την αντικατάσταση των ασφαλειών στην ηλεκτρική πρίζα που βρίσκεται στο πίσω μέρος της σόμπας, εξαγάγετε τις ασφάλειες για να αλλάξει με τη βοήθεια ενός κατσαβιδιού για το άνοιγμα του κλείστρου (βλέπε **Fig. 45 σελίδα 36**).



**Fig. 45 - Ασφάλειες**

Προχωρήστε ως εξής:

- Αφαιρέστε όλα τα πάνελ.
- Μετά από τις παραπάνω ενέργειες μπορείτε να έχετε πρόσβαση στα παρακάτω εξαρτήματα: μοτέρ, βύσμα ανάφλεξης, ανεμιστήρας δωματίου, ανεμιστήρας καυσαερίων, αισθητήρας δωματίου, αισθητήρας καυσαερίων, θερμοστάτης, ηλεκτρονική πλακέτα, ρυθμιστής πίεσης.
- Για τον καθαρισμό ή την αντικατάσταση του κοχλία είναι απαραίτητο να ξεβιδώσετε τις 3 βίδες του κοχλία και αφαιρέστε ,ξεβιδώστε τις 2 βίδες που βρίσκονται κάτω από το μοτέρ του κοχλία , αφαιρέστε το πλέγμα προστασίας μέσα από τη χόανη-δοχείο pellet και έπειτα ξεβιδώστε τις εσωτερικές βίδες του κοχλία.
- Για να συναρμολογήσετε ακολουθήστε τη διαδικασία αντίστροφα.

## 16.2 ΧΑΡΑΚΤΗΡΙΣΤΙΚΑ

DESCRIPTION	CLOE - CLOE <sup>3</sup> 6,5 kW	SQUARE 6,5 kW
ΠΛΑΤΟΣ	82 cm	82 cm
ΒΑΘΟΣ	28,5 cm	27 cm
ΥΨΟΣ με βάση στηρίξη	91,5 cm	92 cm
ΒΑΡΟΣ με βάση στηρίξη	92-98-107 kg	92-98 kg
ΕΙΣΑΓΟΜΕΝΗ ΘΕΡΜΙΚΗ ΙΣΧΥΣ (Min/Max)	2,7 - 7,2 kW	2,7 - 7,2 kW
ΟΝΟΜΑΣΤΙΚΗ ΘΕΡΜΙΚΗ ΙΣΧΥΣ (Min/Max)	2,5 - 6,5 kW	2,5 - 6,5 kW
ΑΠΟΤΕΛΕΣΜΑΤΙΚΟΤΗΤΑ (Min/Max)	93 - 89,5 %	93 - 89,5 %
ΘΕΡΜΟΚΡΑΣΙΑ ΚΑΥΣΑΕΡΙΩΝ (Min/Max)	85 - 172 °C	85 - 172 °C
ΜΕΓΙΣΤΗ ΡΟΗ ΚΑΠΝΩΝ (Min/Max)	2,4 - 4,4 g/s	2,4 - 4,4 g/s
ΕΚΠΟΜΠΕΣ CO (13% O <sub>2</sub> ) (Min/Max)	0,050 - 0,008 %	0,050 - 0,008 %
ΕΚΠΟΜΠΕΣ OGC (13% O <sub>2</sub> )	0,4 mg/Nm <sup>3</sup>	0,4 mg/Nm <sup>3</sup>
ΕΚΠΟΜΠΕΣ NOx (13% O <sub>2</sub> )	110 mg/Nm <sup>3</sup>	110 mg/Nm <sup>3</sup>
ΜΕΤΡΙΑ ΠΕΡΙΕΧΟΜΕΝΑ CO ΣΕ 13% O <sub>2</sub> (Min/Max)	628 - 103 mg/Nm <sup>3</sup>	628 - 103 mg/Nm <sup>3</sup>
ΜΕΤΡΙΑ ΠΕΡΙΕΧΟΜΕΝΑ ΣΚΟΝΗΣ ΣΕ 13% O <sub>2</sub> (Max)	16 mg/Nm <sup>3</sup>	16 mg/Nm <sup>3</sup>
ΥΠΟΠΙΕΣΗ ΚΑΜΙΝΑΔΑΣ (Max)	11 Pa	11 Pa
ΚΟΙΝΗ ΚΑΠΝΟΔΟΧΟΣ	NO	NO
ΔΙΑΜΕΤΡΟΣ ΕΚΚΕΝΩΣΗΣ ΚΑΠΝΩΝ	Ø80 mm	Ø80 mm
ΚΑΥΣΙΜΟ	Pellet Ø6-7 mm	Pellet Ø6-7 mm
ΘΕΡΜΑΝΤΙΚΗ ΙΣΧΥΣ PELLEΤ	5 kWh/kg	5 kWh/kg
ΥΓΡΑΣΙΑ PELLEΤ	≤ 10%	≤ 10%
ΟΓΚΟΣ ΠΟΥ ΘΕΡΜΑΙΝΕΤΑΙ 18/20°C Coeff. 0,045 kW (Min/Max)	60 - 156 m <sup>3</sup>	60 - 156 m <sup>3</sup>
ΩΡΙΑΙΑ ΚΑΤΑΝΑΛΩΣΗ (Min/Max)	0,50 - 1,50 kg/h	0,50 - 1,50 kg/h
ΧΩΡΗΤΙΚΟΤΗΤΑ ΧΟΑΝΗΣ	8 kg	8 kg
ΑΥΤΟΝΟΜΙΑ (Min/Max)	16 - 5,3 h	16 - 5,3 h
ΤΡΟΦΟΔΟΣΙΑ	230 V - 50 Hz	230 V - 50 Hz
ΚΑΤΑΝΑΛΩΜΕΝΗ ΙΣΧΥΣ (Max)	364 W	364 W
ΚΑΤΑΝΑΛΩΜΕΝΗ ΙΣΧΥΣ ΑΝΤΙΣΤΑΣΗ ΘΕΡΜΑΝΤΙΚΟΥ ΣΤΟΙΧΕΙΟΥ	300 W	300 W
ΕΛΑΧΙΣΤΟ ΕΞΩΤΕΡΙΚΟΥ ΕΙΣΟΔΟΥ ΑΕΡΑ (Τελευταία αποτελεσματική περιοχή)	80 cm <sup>2</sup>	80 cm <sup>2</sup>
ΣΟΜΠΑ ΜΕ ΣΦΡΑΓΙΣΜΕΝΟ ΘΑΛΑΜΟ	YES	YES
ΕΞΩΤΕΡΙΚΗ ΕΙΣΟΔΟΣ ΑΕΡΑ ΓΙΑ ΣΦΡΑΓΙΣΜΕΝΟ ΘΑΛΑΜΟ	Ø60 mm	Ø60 mm
ΑΠΟΣΤΑΣΗ ΑΠΟ ΕΥΦΛΕΚΤΑ ΥΛΙΚΑ (πίσω/πλευρές/πάτωμα)	0 / 300 / 40 mm	0 / 300 / 40 mm
ΑΠΟΣΤΑΣΗ ΑΠΟ ΕΥΦΛΕΚΤΑ ΥΛΙΚΑ (οροφή/πρόσοψη)	- / 1000 mm	- / 1000 mm





---

TRÆPILLEOVNE · BRÆNDEOVNE · BRÆNDEKOMFURER MED  
VANDTANK · PEJSEINDSATSER

---

ΣΟΜΠΕΣ PELLEΤ · ΞΥΛΟΣΟΜΠΕΣ  
ΛΕΒΗΤΕΣ · ΕΝΤΟΙΧΙΣΜΕΝΑ ΤΖΑΚΙΑ PELLEΤ

---

**CADEL srl**

FREEPOINT by Cadel

Via Foresto Sud, 7  
31025 Santa Lucia di Piave (TV) - ITALY

tel. +39.0438.738669

fax +39.0438.73343

[www.cadelsrl.com](http://www.cadelsrl.com)



89013045

Partner of:



Rev.07 - 2013