DK

TRÆPILLEOVN

INSTALLATIONS-, BRUGS- OG VEDLIGEHOLDELSERVEJLEDNING

RONDO' - MIKA - KAMI - ELAN



Indholdsfortegnelse

1	SYMBOLER I VEJLEDNINGEN	3
2	KÆRE KUNDE	3
3	ADVARSLER	3
4	SIKKERHEDSREGLER	4
5	GARANTIBETINGELSER	5
6	RESERVEDELE	6
7	FORSKRIFTER VEDRØRENDE KORREKT	
	BORTSKAFFELSE AF PRODUKTET	6
8	EMBALLAGE OG HÅNDBETINGELSE	6
	8.1 EMBALLAGE.....	6
	8.2 HÅNDBETINGELSE AF TRÆPILLEOVNEN	6
9	AFTRÆKSKANAL	6
	9.1 INDLEDNING	6
	9.2 AFTRÆKSKANAL	7
	9.3 TEKNISKE SPECIFIKATIONER	7
	9.4 HØJDE-UNDERTRYK	8
	9.5 VEDLIGEHOLDELSE.....	8
	9.6 SKORSTENSPIBE.....	8
	9.7 SKORSTENSKOMPONENTER.....	9
	9.8 UDVENDIGT LUFTINDTAG	9
	9.9 FORBRÆNDINGSLUFT HENTET DIREKTE UDEFRA	10
	9.10 TILSLUTNING TIL AFTRÆKSKANALEN.....	11
	9.11 EKSEMPLER PÅ KORREKT INSTALLATION	12
10	BRÆNDSTOF	13
	10.1 BRÆNDSSEL	13
11	INSTALLATION	14
	11.1 INDLEDNING	14
	11.2 MÅL.....	14
	11.3 ALMEN INSTALLATION.....	16
	11.4 MONTERING AF PANELER (MODEL RONDO') ...	17
	11.5 MONTERING AF RAMME (MODEL MIKA / KAMI / ELAN)	17
	11.6 MONTAGE AF SOKKEL (MODEL ELAN).....	18
	11.7 EL-TILSLUTNING	18
	11.8 TILSLUTNING AF EKSTERN TERMOSTAT	19
	11.9 VENTILATION.....	19
12	BRUG	19
	12.1 INDLEDNING	19
	12.2 BETJENINGSPANE.....	20
	12.3 BRUGERMENU	21
	12.4 OPSTART.....	21
	12.5 JUSTERING AF TRÆPILLEOVN	21
	12.6 FEJLSLÅET TÆNDING	22
	12.7 STRØMSVIGT	22
	12.8 TEMPERATURINDSTILLING.....	22
	12.9 RØGTEMPERATUR	22
	12.10 SLUKKE	22
	12.11 INDSTILLING AF UR	22
	12.12 DAGPROGRAMMERING.....	22
	12.13 WEEK-END-PROGRAMMERING	22
	12.14 UGEPGRAMMERING	23
	12.15 TRÆPILLEPÅFYLDNING	23
	12.16 FJERNBETJENING	24
13	SIKKERHEDSANORDNING	24
	13.1 INDLEDNING	24
	13.2 "BLACK OUT" ALARM	24
	13.3 "ROGGAS SONDE" ALARM.....	24
	13.4 "VARM ROGGAS" ALARM	25
	13.5 "BLAESER FEJL" ALARM.....	25
	13.6 "INGEN TÆNDING" ALARM.....	25
	13.7 "INGEN PILLER" ALARM	25
	13.8 "TERMISK SIKKERHED" ALARM	25
	13.9 "FEJL MODTRYK" ALARM.....	25
14	VEDLIGEHOLDELSE	25
	14.1 INDLEDNING	25
	14.2 RENGØRING AF FYRFAD OG ASKESKUFFE ...	26
	14.3 RENGØRING AF MAGASIN OG SNEGL.....	26
	14.4 RENGØRING AF RØGKAMMER	27
	14.5 RENGØRING AF RØGKANAL	27
	14.6 RENGØRING AF RØGSUGER	28
	14.7 RENGØRING AF RUMBLÆSER	28
	14.8 RENGØRING AF RØGPASSAGE (MODEL RONDO').....	28
	14.9 RENGØRING AF RØGPASSAGE (MODEL MIKA / KAMI / ELAN)	29
	14.10 ÅRLIG RENGØRING AF RØG-RØRLEDNINGER.....	30
	14.11 ALMINDELIG RENGØRING	30
	14.12 RENGØRING AF LAKEREDE METALDELE	30
	14.13 RENGØRING AF DELE I MAJOLIKA OG STEN	31
	14.14 UDSKIFTNING AF PAKNINGER	31
	14.15 RENGØRING AF RUDE	31
15	HVIS DER OPSTÅR UREGELMÆSSIGHEDER	31
	15.1 ALARMER	31
	15.2 PROBLEMLØSNING	34
16	TEKNISKE DATA	36
	16.1 OPLYSNINGER OM REPARATIONER.....	36
	16.2 SPECIFIKATIONER	37

1 SYMBOLER I VEJLEDNINGEN

- Ikonerne med de små mænd angiver, hvem emnet, som behandles i afsnittet, er rettet mod (bruger og/eller autoriseret tekniker og/eller skorstensfejer).
- Symbolerne GIV AGT angiver en vigtig bemærkning.

	BRUGER
	AUTORISERET TEKNIKER (må UDELUKKENDE forstås som enten træpilleovnfabrikanten eller en autoriseret tekniker fra et servicecenter, der er anerkendt af træpilleovnfabrikanten)
	SPECIALISERET SKORSTENSFEJER
	GIV AGT: LÆS BEMÆRKNINGEN OMHYGGELIGT
	GIV AGT: RISIKO FOR FARE ELLER UOPRETTELIG SKADE

2 KÆRE KUNDE

- Vores produkter er udformet og konstrueret i overensstemmelse med standarderne DS/EN 13240 brændeovne, DS/EN 14785 træpilleovne, DS/EN 13229 kaminer, DS/EN 12815 brændeovne, C.P.R. 305/2011 byggevarer, (EF) nr.1935/2004 om materialer og genstande bestemt til kontakt med fødevarer, Dir. 2006/95/EØF lavspænding, Dir. 2004/108/EF elektromagnetisk kompatibilitet.
- Læs anvisningerne i denne vejledning grundigt for at opnå de bedste resultater.
- Denne vejledning er en integreret del af produktet: sørg for, at den altid ledsager apparatet, også hvis det overføres til en anden ejer. Anmod om en kopi hos det lokale servicecenter, hvis den mistes.



I Italien henvises for biomasseanlæg på under 35 kW til Ministerielt dekret D.M. 37/08 og enhver kvalificeret installatør, der opfylder kravene, skal udstede en overensstemmelsesattest for det installerede anlæg ("anlæg" dækker over: ovn + skorsten + luffindtag).

- I overensstemmelse med EU-forordning nr. 305/2011 er "Ydeevnedeklarationen" tilgængelig på webstederne:
- www.cadelsrl.com
- www.free-point.it

3 ADVARSLER

- Alle illustrationerne i vejledningen er blot angivet med henblik på forklaring og kan derfor afvige en smule fra Deres apparat.
- Det apparat, der refereres til, er det De har købt.
- I tilfælde af tvivl eller forståelsesvanskeligheder eller skulle opstå problemer, som ikke beskrives i denne vejledning, bedes De kontakte forhandleren eller installatøren så hurtigt som muligt.



- Installation, el-tilslutning, funktionseftersyn og vedligeholdelse må udelukkende foretages af kvalificeret eller autoriseret personale.
- Elektriske dele under spænding: frakobl produktet fra strømforsyningen 230V, før der udføres nogen vedligeholdelsehandling. Strømforsyn først produktet efter at have afsluttet dets samling.
- Ekstraordinære vedligeholdelsesarbejder må udelukkende foretages af autoriseret og kvalificeret personale.
- Alle lokale forskrifter, herunder dem, der henviser til de nationale europæiske standarder, skal overholdes, når apparatet installeres.
- Fabrikanten frasiger sig ethvert ansvar i tilfælde af installationer, som ikke er i overensstemmelse med de gældende love, forkert udluftning af lokalet, el-tilslutning, der ikke er i overensstemmelse med bestemmelserne, og forkert brug af apparatet.
- Det er forbudt at installere træpilleovnen i soveværelser, badeværelser og bruserum, lokaler, der anvendes til opbevaring af brændbart materiale og i ét-værelseslejligheder.
- Installation i ét-værelseslejligheder er tilladt, hvis træpilleovnen har lukket forbrændingskammer.
- Træpilleovnen må under ingen omstændigheder installeres i lokaler, hvor den kommer i kontakt med vand, eller endnu værre vandsprøjt, da det kan forårsage risiko for forbrændinger og kortslutning.
- Sørg for, at gulvet har en tilstrækkelig bæreevne. Hvis den eksisterende struktur ikke opfylder dette krav, skal man sørge for passende foranstaltninger (for eksempel en vægfordelingsplade).
- Af hensyn til brandsikringsreglerne skal man overholde afstandene til brændbare eller varmfølsomme genstande (sofaer, møbler, træbeklædninger osv.).
- Ved letantændelige genstande (gardiner, gulvtæpper osv.) skal disse afstande øges med endnu 1 meter.
- El-kabel må aldrig komme i kontakt med røgdledningsrøret eller nogen anden del af træpilleovnen.
- Før enhver form for operation skal brugeren, eller alle andre, der skal håndtere ovnen, have læst og forstået hele indholdet i denne installations- og brugsvejledning. Fejl eller dårlige indstillinger kan medføre fare og/eller uregelmæssig drift.
- Der må udelukkende anvendes træpiller som brændstof.
- Undlad at anvende apparatet til affaldsforbrænding.
- Læg ikke tøj til tørre på ovnen. Eventuelle tørrestativer eller lignende skal holdes i passende afstand af ovnen. Brandfare.
- Det er forbudt at betjene ovnen med åben låge eller ødelagt rude.
- Det er forbudt at foretage uautoriserede ændringer på apparatet.
- Undlad at bruge brændbare væsker til at tænde (alkohol, benzin, petroleum osv.).
- Efter en fejlslået tænding skal fyrfadet tømmes for de ophobede træpiller, før træpilleovnen tændes igen.
- Træpillemagasinet skal altid lukkes med dets dæksel.
- Lad altid ilden i forbrændingskammeret dø ud, vent til det køler af og tag altid stikket ud af stikkontakten før enhver form for indgreb.
- Apparatet må anvendes af børn over 8 år og af personer med nedsat fysisk, sensorisk eller psykisk funktionsevne, eller med den manglende nødvendige erfaring eller viden, forudsat de er under opsyn eller modtager instrukser vedrørende sikker anvendelse af enheden og forståelse af de farer anvendelsen medfører. Børn bør ikke lege med apparatet. Rengøring og vedligehold der skal udføres af brugeren bør ikke udføres af børn uden opsyn.
- Emballagematerialerne er IKKE legetøj, de kan medføre risiko for kvælning og andre helbredsfarer! Personer (herunder børn) med nedsatte psykiske eller motoriske evner, eller manglende erfaring og kendskab, skal holdes på afstand af emballagen. Træpilleovnen er IKKE legetøj.

- Børn skal være under opsyn hele tiden for at sikre, at de ikke leger med apparatet.
- Træpilleovnen bliver meget varm under driften: hold børn og dyr på afstand og brug egnede brandsikre personlige værnemidler, såsom varmebeskyttelseshandsker.
- Hvis sneglen er blokeret af en fremmedgenstand (for eksempel: søm) og skal renses, må man ikke fjerne beskyttelsesristen og ikke røre sneglen. Ring til servicecenteret.
- Beskyttelsesristen må udelukkende fjernes af en autoriseret tekniker.
- Aftrækskanalen skal altid være ren, da aflejringer af sod eller uforbrændte olier nedsætter dens tværsnit og blokerer for trækket, og hvis der er tale om store mængder, kan de antænde.
- Hvis træpillerne er af meget dårlig kvalitet (indeholder lim, olie, maling, plastaffald eller ersmuldrede), dannes rester i træpilletilførselsrøret under driften. Når træpilleovnen slukkes, kan disse rester danne nogle meget små gløder, som kan bevæge sig op i røret og nå frem til træpillerne i magasinet og forkulle dem, hvorved der dannes tæt og skadelig røg inde i rummet. Hold altid låget til magasinet lukket. Hvis røret er snævset, rengøres det.
- Brug en brandslukker, eller ring til brandvæsenet, hvis det bliver nødvendigt at slukke ild, som har bredt sig fra træpilleovnen eller aftrækskanalen. Brug aldrig vand til at slukke ild inde i fyrfadet.

5 GARANTIBETINGELSER

Fabrikanten yder garanti for produktet, **med undtagelse af de nedenstående dele, der udsættes for almindeligt slid, i 2 (to) år** fra købsdatoen, som fremgår af:

- et bevisdokument (faktura og/eller kvittering), hvoraf sælgerens navn og datoen for salget fremgår;
- indsendelse af det udfyldte garantibevis inden for 8 dage efter købet.

For at garantien skal være gyldig og dække, må installationen efter bogen og idriftsættelsen af apparatet desuden udelukkende udføres af kvalificeret personale, der i de givne tilfælde skal udstede en erklæring om anlæggets overensstemmelse, og at produktet er velfungerende.

Det anbefales at udføre funktionstesten af produktet, før det færdiggøres med eventuel finish.

Installationer, der ikke overholder de gældende regler, medfører bortfald af garantien, ligesom utilsigtet brug og manglende udførelse af den af fabrikanten forudsete vedligeholdelse.

Garantien er gældende på betingelse af, at anvisningerne og advarslerne i brugs- og vedligeholdelsesmanualen, som ledsager apparatet, overholdes således, at det anvendes på den mest korrekte måde.

Udskiftning af hele apparatet, eller reparation af en del af det, forlænger ikke garantiperioden, der forbliver uændret.

Med garanti menes gratis udskiftning eller reparation af **dele, der konstateres fejlbehæftede på grund af fabrikationsfejl**.

For at udnytte garantien hvis der skulle forekomme en defekt, skal køberen gemme garantibeviset og vise det til servicecenteret sammen med dokumentet, som udstedes på købstidspunktet.

Alle fejl og/eller skader på apparatet, som skyldes følgende årsager, er udelukket fra denne garanti:

- Skader, der opstår i forbindelse med fragt og/eller håndtering.
- Alle dele som er defekte på grund af uagtsom eller skødesløs brug, forkert vedligeholdelse, installation, som er i uoverensstemmelse med fabrikantens anvisninger (konsulter altid installations- og brugsmanualen, som leveres med apparatet).
- Forkert dimensionering i forhold til brugen eller installationsfejl, dvs. manglende gennemførelse af de nødvendige forholdsregler til at udføre installationen efter bogen.
- U hensigtsmæssig overophedning af produktet, dvs. anvendelse af brændsler, der ikke er i overensstemmelse med de typer og mængder, som er angivet i den medfølgende vejledning.
- Yderligere skader forårsaget af fejlagtige indgreb fra brugerens side i et forsøg på at afhjælpe den oprindelige fejl.
- Forværring af skaderne, som skyldes brugerens fortsatte brug af apparatet efter, at defekten er opstået.
- Eventuelle tæring, belægninger eller brud, som skyldes vagabonderende strømme, kondens, vandets aggressivitet eller syreindhold, forkert udført afkalkning, mangel på vand, aflejringer af mudder eller kalk.
- Manglende effektivitet af skorstene, trækkanaler eller dele af anlægget, som apparatet afhænger af.
- Der skyldes manipulation af apparatet, vejrmæssige forhold, naturkatastrofer, hærværk, lynnedslag, brand.
- Defekt elektrisk og/eller hydraulisk anlæg.
- Manglende årlig rengøring af ovnen udført af en autoriseret tekniker eller fagfolk, medfører bortfald af garantien.

Følgende er også udelukket fra denne garanti:

- Dele, som udsættes for almindelig slidage, såsom pakninger, ruder, belægninger og støbejernsriste, malede dele, håndtag og kabler, lamper, kontrollamper, drejeknapper, alle dele, der kan fjernes fra ildstedet.
- Farvevariationer på lakerede dele.
- Murværk.
- Dele af anlægget, som ikke er leverede af fabrikanten.

Eventuelle tekniske indgreb på produktet for at fjerne disse defekter og følgeskader skal aftales med servicecenteret, der forbeholder sig ret til at acceptere eller afvise den pågældende opgave, som under

alle omstændigheder ikke vil blive foretaget under garantien, men som teknisk bistand, der skal leveres under eventuelle specifikt aftalte forhold og i henhold til de gældende satser for arbejdet, som skal udføres. Desuden vil udgifter, som måtte vise sig nødvendige til at rette op på brugerens forkerte tekniske indgreb, manipulationer eller på anden måde skadelige faktorer for enheden, der ikke kan henføres til fabrikationsfejl, også påhvile brugeren. Bortset fra begrænsningerne fastsat i love og regler er enhver garanti for overholdelse af luft- og støjforurening desuden udelukket.

Fabrikanten fralægger sig ethvert ansvar for direkte eller indirekte skader på mennesker, dyr eller genstande, som skyldes tilsidesættelse af forskrifterne i brugsvejledningen, i særdeleshed anvisningerne vedrørende installation, brug og vedligeholdelse af apparatet.

6 RESERVEDELE

Ved hver reparation eller finjustering hvor der skulle opstå behov for det, rettes henvendelse til nærmeste forhandler eller servicecenter og følgende opgives:

- Apparatets model
- Serienummer
- Type af fejl

Anvend kun originale reservedele, som altid kan fås hos vores servicecentre.

7 FORSKRIFTER VEDRØRENDE KORREKT BORTSKAFFELSE AF PRODUKTET

Nedrivning og bortskaffelse af produktet påhviler alene ejeren, der skal handle i overensstemmelse med de i landet gældende love omkring sikkerhed, hensyn til og beskyttelse af miljøet.

Når produktet ikke længere skal benyttes, må det ikke bortskaffes som almindeligt husholdningsaffald.

Det skal indleveres til de kommunale genbrugsstationer eller til forhandlere, der yder denne service.

Differentieret bortskaffelse af produktet gør det muligt at undgå sundheds- og miljøskadelige virkninger og at indsamle produktets materialer med henblik på at opnå en vigtig energi- og ressourcebesparelse.

8 EMBALLAGE OG HÅNTERING



8.1 EMBALLAGE

- Emballagen består af kasser i genanvendeligt pap efter RESY standard, genanvendelige indsatser i EPS skum og træpalle.
- Alle emballagematerialerne kan genbruges til lignende formål eller eventuelt bortskaffes som husholdningsaffald i overensstemmelse med gældende regler.
- Kontrollér, at apparatet er intakt, når emballagen er blevet taget af.

8.2 HÅNTERING AF TRÆPILLEOVNEN

Følgende retningslinjer for håndtering og transport af træpilleovnen skal overholdes fra købstidspunktet, til den når frem til det sted, hvor den skal anvendes, samt ved eventuelle fremtidige flytninger, både i tilfælde af at den er emballeret eller taget ud af emballagen:

- træpilleovnen skal håndteres med egnede midler under hensyntagen til gældende sikkerhedsstandarder;
- undlad at vende træpilleovnen på hovedet og/eller lægge den ned på siden, men hold den i lodret position eller som foreskrevet af fabrikanten;
- hvis træpilleovnen har dele i majolika, sten, glas eller andre særligt omtålelige materialer, skal den håndteres med stor forsigtighed.



9 AFTRÆKSKANAL

9.1 INDLEDNING

Dette kapitel Aftrækskanal er udarbejdet i samarbejde med Assocosma (Italiensk sammenslutning af brændeovnsfabrikanter) (www.assocosma.org) og stammer fra EU standarderne (DS/EN 15287 - DS/EN 13384 - DS/EN 1856 - DS/EN 1443) og UNI 10683:2012.

Det giver nogle retningslinjer om god og korrekt realisering af aftrækskanalen, men må på ingen måde betragtes som erstatning for de eksisterende regler, som fabrikanten/den kvalificerede installatør skal have kendskab til.

9.2 AFTRÆKSKANAL

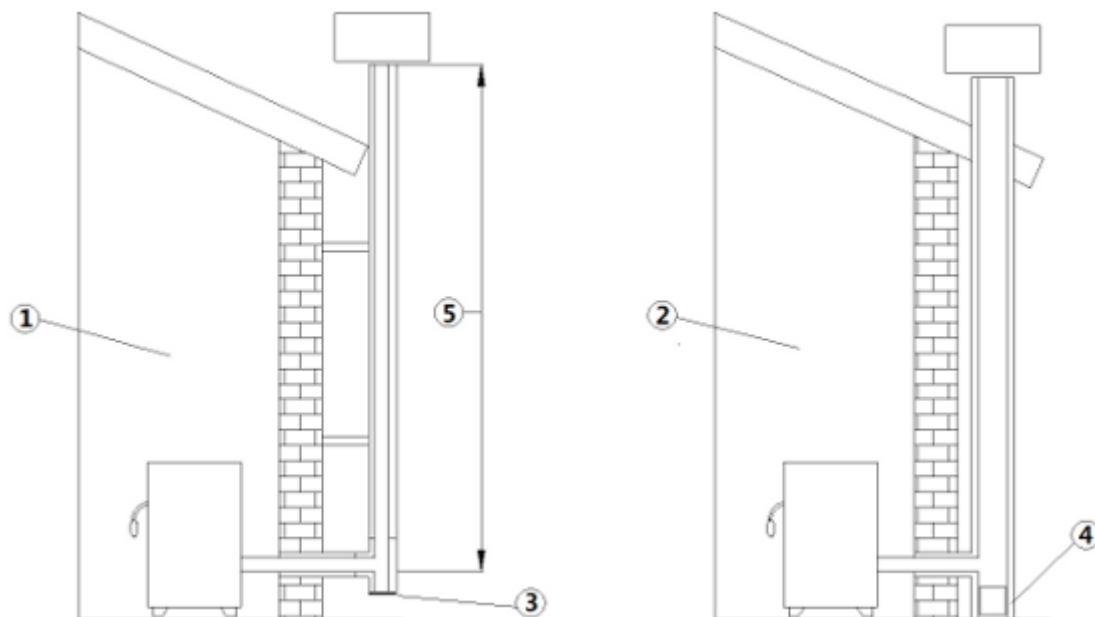

Fig. 1 - Aftrækskanaler

TEGNFORKLARING Fig. 1 på s. 7

1	Aftrækskanal med isolerede rør i rustfrit stål
2	Aftrækskanal på eksisterende skorsten
3	Inspektionsprop
4	Inspektionslem
5	≥ 3,5 m

- Aftrækskanalen eller skorstenen er af stor betydning for problemfri drift af et opvarmingsapparat.
- Det er afgørende, at skorstenen er konstrueret korrekt og holdes i perfekt stand.
- Aftrækskanalen skal være enkelt (se **Fig. 1 på s. 7**) med isolerede rør i rustfrit stål (1) eller på eksisterende aftrækskanal (2).
- Begge løsninger skal have en inspektionsprop (3) og/eller -lem (4).

9.3 TEKNISKE SPECIFIKATIONER

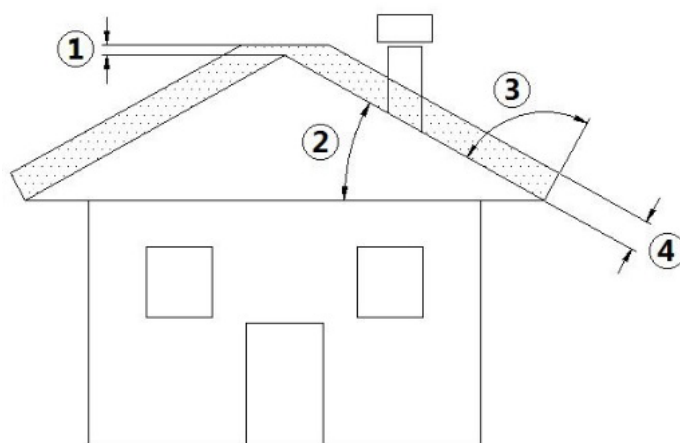

Fig. 2 - Skråtag

TEGNFORKLARING Fig. 2 på s. 7

1	Højde over tagryggen = 0,5 m
2	Taghældning $\geq 10^\circ$
3	90°
4	Afstand målt i 90° fra tagfladen = 1,3 m

- Aftrækskanalen skal være røgtæt.

- Den skal være lodret uden indsnævringer, være udført i materialer, der er tætte over for røg og kondens, varmeisolerede og egnede til at modstå normale mekaniske påvirkninger over tid.



Den skal være isoleret udvendigt for at undgå kondensdannelse og reducere afkølingen af røgen.

- Den skal være adskilt fra brændbare eller brandfarlige materialer med et luftmelletrum eller isoleringsmaterialer. Kontrollér afstanden fra skorstensfabrikanten.
- Skorstenens munding skal være i det samme lokale, som apparatet er installeret i, eller højt i et tilstødende lokale, og have et opsamlingskammer til faste stoffer og kondens, hvortil der er adgang gennem en tæt metalluge, under munden.
- Der må ikke installeres hjælpe-udsugningsanordninger hverken på skorstenen eller på skorstenspipe.
- Aftrækskanalens tværsnit kan være rundt (bedst) eller firkantet med siderne forbundet med en radius på mindst 20 mm.
- Tværsnittets mål skal være:
 - **minimum sektion Ø100 mm (for brændeovne op til 8,5 kw)**
 - **minimum sektion Ø120 mm (for brændeovne 9 kw og højere)**
 - **maksimalt anbefalet sektion Ø180 mm**
- Lad en skorstensfejer kontrollere aftrækskanalens funktionsdygtighed og intubere aftrækskanalen med materialer, som overholder gældende standarder, hvis nødvendigt.
- Udledningen af forbrændingsprodukterne skal ske på taget.
- Aftrækskanalen skal være CE-mærket i henhold til standard DS/EN 1443. Nedenfor findes et eksempel på et skilt:

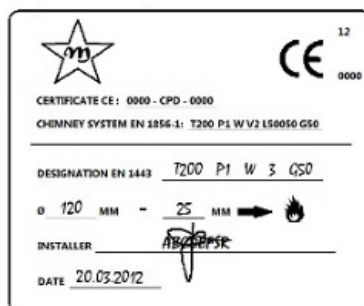

Fig. 3 - Eksempel på skilt

9.4 HØJDE-UNDERTRYK

Undertrykket (trækket) i en aftrækskanal afhænger også af dens højde. Sammenlign undertrykket med værdierne i **SPECIFIKATIONER** på s. 36. Min. højde 3,5 meter.

9.5 VEDLIGEHOLDELSE

- Røgdledningskanalerne (røgkanal + aftrækskanal + skorstenspipe) skal altid renses, fejes og kontrolleres af en skorstensfejer i overensstemmelse med lokale bestemmelser, skorstensfabrikantens anvisninger og retningslinjerne fra Deres forsikringselskab.
- Følg altid de mest restriktive bestemmelser i tvivlstilfælde.
- Få en skorstensfejer til at kontrollere og rense aftrækskanalen mindst en gang om året. Skorstensfejeren skal udstede en skriftlig erklæring om, at anlægget er sikkert.
- Manglende rensning påvirker sikkerheden.

9.6 SKORSTENSPIBE

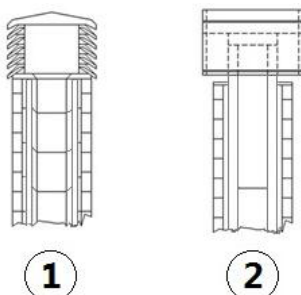

Fig. 4 - Røghætte

Skorstenspipe spiller en vigtig rolle for et velfungerende opvarmningsapparat:

- Vi anbefaler en skorstenspipe med røghætte, se **Fig. 4 på s. 8**.
- Arealet af hullerne til røgdudledning skal være dobbelt så stort som aftrækskanalens areal og være udformet således, at røgdudledningen også er sikret, når det blæser.
- Den skal forhindre, at der trænger regn, sne og eventuelle dyr ind.
- Afkasthøjden i atmosfæren skal være uden for tilbageløbsområdet forårsaget af tagkonstruktionen eller andre hindringer i nærhed (se **Fig. 2 på s. 7**).

9.7 SKORSTENSKOMPONENTER

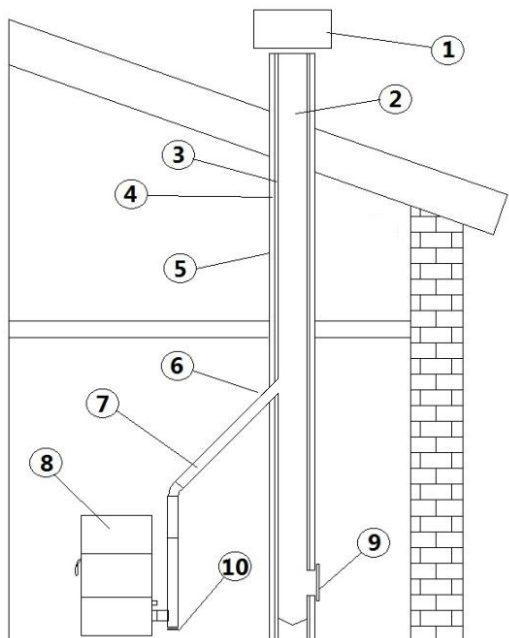

Fig. 5 - Skorstenskomponenter

TEGNFORKLARING Fig. 5 på s. 9

1	Skorstenspipe
2	Udstrømningsvej
3	Røgrørledning
4	Termisk isolering
5	Ydervæg
6	Skorstenstilslutning
7	Røgkanal
8	Varmegenerator
9	Inspektionslem
10	"T"-stykke med inspektionsprop

9.8 UDVENDIGT LUFTINDTAG

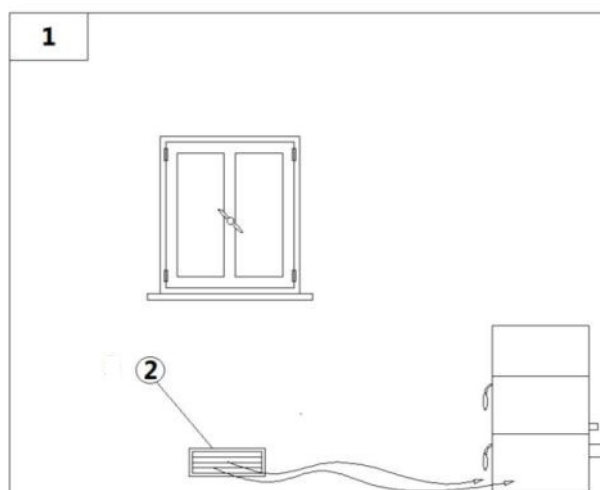

Fig. 6 - Direkte lufttilstrømning

TEGNFORKLARING Fig. 6 på s. 9

1	Lokale, der skal ventileres
2	Udvendigt luftindtag

- Det er obligatorisk med et tilstrækkeligt luftindtag forbundet med fri luft, for at tilføre den nødvendige mængde frisk luft til forbrænding i ovnen.
- Lufttilstrømningen fra det fri til lokalet kan ske direkte gennem en åbning i lokalets ydervæg (se **Fig. 6 på s. 9**).
- Dette gælder ikke lokaler, der anvendes som soveværelser, garager eller lokaler, hvor der opbevares brændbare materialer.
- Luftindtaget skal have en samlet nettoareal på mindst 80 cm²; dette skal øges, hvis der er andre generatorer i lokalet (for eksempel: elektriske udluftningsblæsere, emhætter, andre brændeovne osv.), som sætter rummet i undertryk.
- Det skal kontrolleres, at trykfaldet mellem rummet og ydersiden ikke overstiger 4,0 Pa, når alle apparaterne er tændt: og luftindtaget, hvis nødvendigt.
- Luftindtaget skal laves nær gulvet med et udvendigt gitter, som beskytter mod fugle, på en sådan måde at det ikke kan blokeres af nogle genstande.

9.9 FORBRÆNDINGSLUFT HENTET DIREKTE UDEFRA

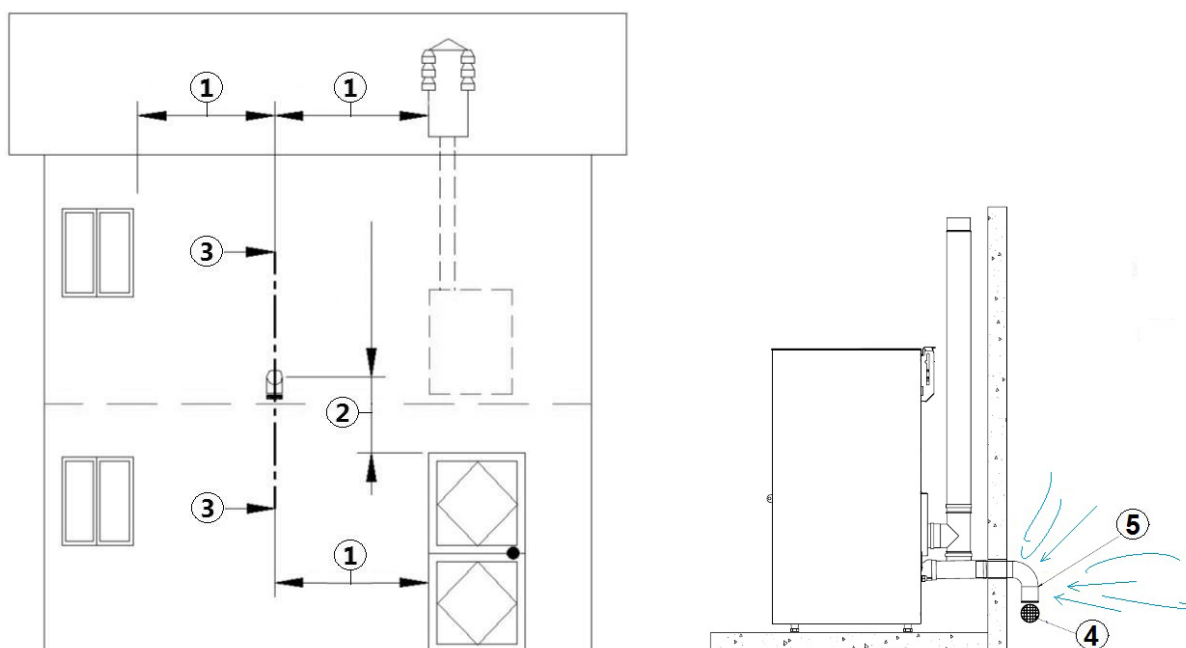

Fig. 7 - Luftindtag til installation

TEGNFORKLARING Fig. 7 på s. 10

1	1,5 mt
2	0,3 mt
3-3	Plansnit
4	Skjold gitter
5	Nedadvendt kurve indløb

For produkter med effekt på mindre end 6 kW anbefales det ikke at trække forbrændingsluft udefra via en direkte forbindelse, da dette kan skabe vanskeligheder under forbrændingen.

For alle andre IKKE ÅBNE produkter tilrådes det at udføre en forbindelse med et rør med en diameter på mindst 50 mm og en maksimal længde på 1 m.

Med denne løsning kan luftindtaget udefra (se [XRF-1:7123]) reduceres fra 80 cm² til 67 cm².

- Installationen af en koncentrisk uledningskanal er ikke tilladt.
- Under installationen skal minimumsafstandene for indtag af forbrændingsluften kontrolleres (se **Fig. 7 på s. 10**).
- På den ydre væg er det nødvendigt at installere en 90°'s bøjning for at beskytte strømmen af forbrændingsluft mod påvirkningerne fra vind: indgangsåbningen skal pege nedad (se **Fig. 7 på s. 10**).

Hvis forbrændingen ikke er optimal med denne type løsning (flammen er ikke tilstrækkeligt oxyderet, glaset i ovnen bliver sodet, etc.), kan det være nødvendigt at ændre parametrene for forbrændingen i ovnen (kontakt en autoriseret tekniker) eller gennemgå typen og længden af den forbindelse der er blevet udført.



Kontroller hos de lokale myndigheder, om der findes restriktive bestemmelser vedrørende indtag af forbrændingsluft. Hvis de findes skal de overholdes.

9.10 TILSLUTNING TIL AFTRÆKSKANALEN

Træpilleovnen fungerer gennem et tvunget røgtræk ved hjælp af en blæser, det er obligatorisk at sikre sig, at rørledningerne er udført korrekt i henhold til standard DS/EN 1856-1, DS/EN 1856-2 og UNI/TS 11278 om valg af materialer, og at alt er udført af specialiseret personale eller virksomheder i henhold til UNI 10683:2012.

- Tilslutningen mellem apparatet og aftrækskanalen skal være kort for at fremme trækket og forhindre, at der dannes kondens i rørene.
- Røgkanalen skal være lig med eller større end udledningmundingen (Ø 80 mm).
- Nogle ovnmodeller har udledning på siden og/eller bagpå. Sørg for, at den udledningmunding, som ikke anvendes, lukkes med den medfølgende prop.

TYPE AF ANLÆG	RØR Ø80 mm	RØR Ø100 mm
Mindste lodrette længde	1,5 m	2 m
Maksimal længde (med 1 samling)	6,5 m	8 m
Maksimal længde (med 3 samlinger)	4,5 m	6 m
Maksimalt antal samlinger	3	3
Vandrette strækninger (mindste hældning 3%)	2 m	2 m
Installation ved over 1.200 meter over havets overflade	NEJ	Obligatorisk

- Brug et stålpladerør specifikt til brændeovnsbrug på Ø80 mm eller Ø100 mm, afhængigt af typen af anlæg, med silikonepakninger.
- Det er forbudt at bruge rør i fleksibelt metal, fibercement eller aluminium.
- Til retningsændringer er det obligatorisk altid at anvende en samling (med vinkel > 90°) med inspektionsprop, som muliggør nem regelmæssig rengøring af rørene.
- Det skal altid sikres, at inspektionspropperne lukkes hermetisk med deres pakning efter rengøringen.
- Det er forbudt at tilslutte flere apparater til samme røgkanal.
- Installation i skorsten med dobbelt væg forbydes (koncentrisk system).
- Det er forbudt at udlede fra emhætter i samme røgkanal.
- Det er forbudt at udlede forbrændingsprodukterne på en væg eller mod lukkede områder, selv under åben himmel (se **Fig. 8 på s. 11**).

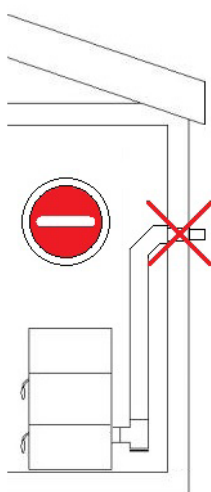

Fig. 8 - Forbud

- Det er forbudt at tilslutte andre apparater af enhver art (brændeovne, emhætter, kedler osv.).
- Røgkanalen skal være mindst 500 mm fra brændbare eller varmefølsomme byggematerialer.

9.11 EKSEMPLER PÅ KORREKT INSTALLATION

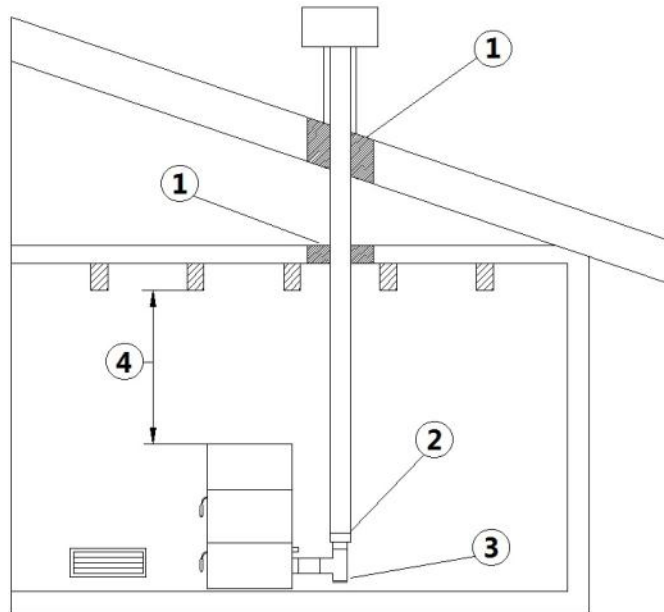

Fig. 9 - Eksempel 1

TEGNFORKLARING Fig. 9 på s. 12

1	Isolering
2	Reduktion fra Ø100 til Ø80 mm
3	Inspektionsprop
4	Minste sikkerhedsafstand = 0,5 m

- Installation af aftrækskanal Ø100/120 mm med hul til passage af forøget rør.

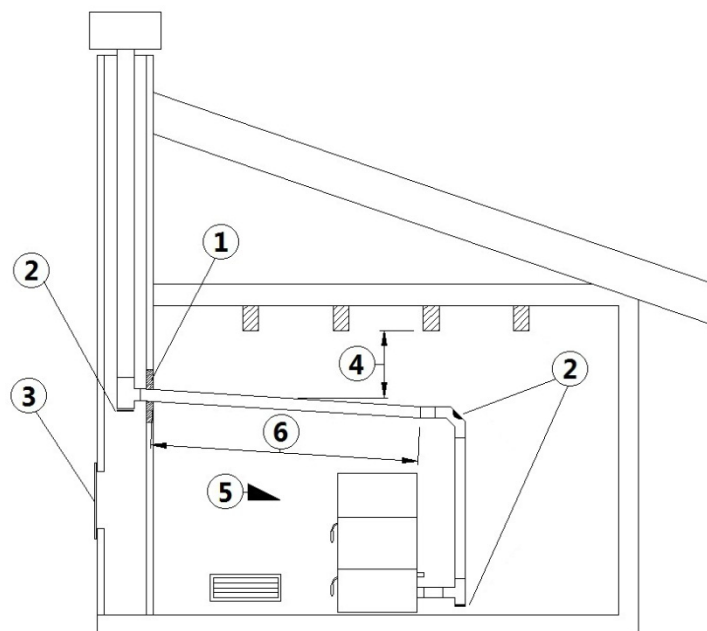

Fig. 10 - Eksempel 2

TEGNFORKLARING Fig. 10 på s. 12

1	Isolering
2	Inspektionsprop
3	Skorstensinspektionslem
4	Minste sikkerhedsafstand = 0,5 m
5	Hældning $\geq 3^\circ$
6	Vandret strækning ≤ 1 m

- Gammel aftrækskanal, intuberet mindst Ø100/120 mm med realisering af en ydre lem for at muliggøre rengøring af skorstenen.

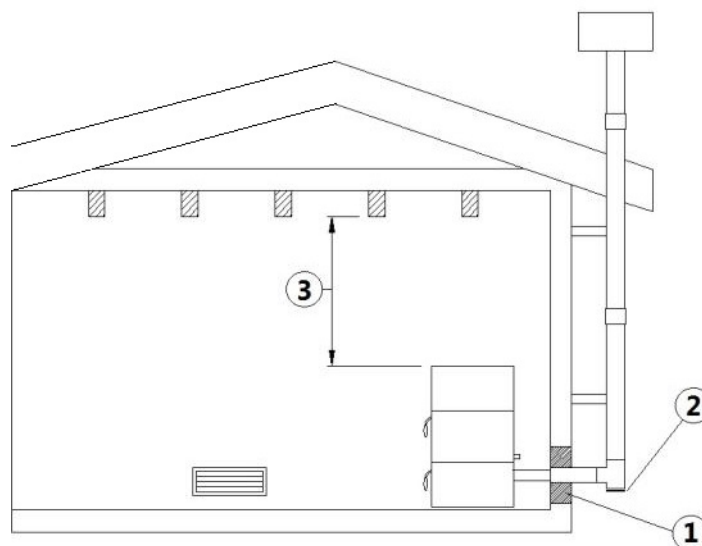

Fig. 11 - Eksempel 3

TEGNFORKLARING Fig. 11 på s. 13

1	Isolering
2	Inspektionsprop
3	Mindste sikkerhedsafstand = 0,5 m

- Udvendig aftrækskanal realiseret udelukkende med isolerede rør i rustfrit stål, dvs. med dobbelte vægge, mindst Ø100/120 mm: alt sammen godt fastgjort til muren. Med røghætte (se Fig. 4 på s. 8).
- Kanaliseringssystem med T-stykke, som muliggør nem rengøring uden at skulle afmontere rørene.



Det anbefales at kontrollere de sikkerhedsafstande, der skal overholdes, og typen af isoleringsmateriale med aftrækskanals-fabrikanten. Ovenstående regler gælder også for huller boret i væggen (DS/EN 13501 - DS/EN 13063 - DS/EN 1856 - DS/EN 1806 - DS/EN 15827).

10 BRÆNDSTOF



10.1 BRÆNDSEL

- Brug træpiller af god kvalitet, da de påvirker brændværdien og askeresterne betydeligt.
- Specifikationerne for træpillerne er: mål Ø6-7 mm (Klasse D06), maks. længde 40 mm, brændværdi 5kWh/kg, fugt ≤ 10%, askerest ≤ 0,7%, de skal være pressede godt og kun have lidt smuld, uden rester af lim, harpiks eller diverse tilsætningsstoffer (træpiller i overensstemmelse med DS/EN 14961-2 type ENplus-A1 anbefales).
- Uegnede træpiller forårsager dårlig forbrænding, hyppig tilstopning af fyrfadet, tilstopning af udledningsrør, øget forbrug og lavere varmeydelse, tilnavsning af ruden og forøgelse af aske og uforbrændte granulater.



Alle fugtige træpiller forårsager dårlig forbrænding og drift. Sørg derfor for, at træpillerne opbevares i et tørt lokale og mindst en meter fra træpilleovnen og/eller enhver anden varmekilde.

- Det anbefales at prøve forskellige typer af træpiller til rådighed på markedet og vælge dem, der giver de bedste resultater.
- Brug af dårlige træpiller kan beskadige træpilleovnen således, at garantien og fabrikantens ansvar bortfalder.
- På alle vore produkter anvendes materialer af høj kvalitet, såsom rustfrit stål, stål, støbejern osv. Disse materialer bliver testet i laboratorium, før de bringes i handlen, men der kan alligevel være små forskelle i det anvendte materiale på de komponenter, som styrer strømmen af træpiller (snegl), ruhed-porøsitet, der kan skabe naturlige ændringer i brændselstransporten (træpiller) og forårsage en øgning af flammen eller sænkning, så flammen slukkes ved lav effekt.
- Det kan blive nødvendigt at kalibrere parametrene afhængigt af typen af træpiller. Kontakt et autoriseret servicecenter.

11 INSTALLATION



11.1 INDLEDNING

- Monteringsstedet skal vælges på baggrund af omgivelserne, udledningen og aftrækskanalen.
- Kontrollér hos de lokale myndigheder, om der er nogle restriktive regler vedrørende forbrændingsluftindtaget, luftindtaget til rummet, røgdudledningsanlægget, inklusiv aftrækskanalen og skorstenspipen.
- Kontrollér, at der er et forbrændingsluftindtag.
- Kontrollér, om der er andre brændeovne eller udstyr, som sætter rummet i undertryk.
- Kontrollér, at der ikke er CO i rummet, når træpilleovnen er tændt.
- Kontrollér, at skorstenen har tilstrækkeligt træk.
- Kontrollér, at udledningen af røgen sker på sikker vis (eventuelle røglækager eller afstande til brændbare materialer osv.).
- Installationen af apparatet skal sikre let adgang til rengøring af apparatet, røgdudledningsrørene og aftrækskanalen.
- Installationen af apparatet skal sikre let adgang til el-stikket (se **EL-TILSLUTNING** på s. 18).
- Udeluftindtaget skal dimensioneres passende, hvis der skal installeres flere apparater (se **SPECIFIKATIONER** på s. 36).

11.2 MÅL

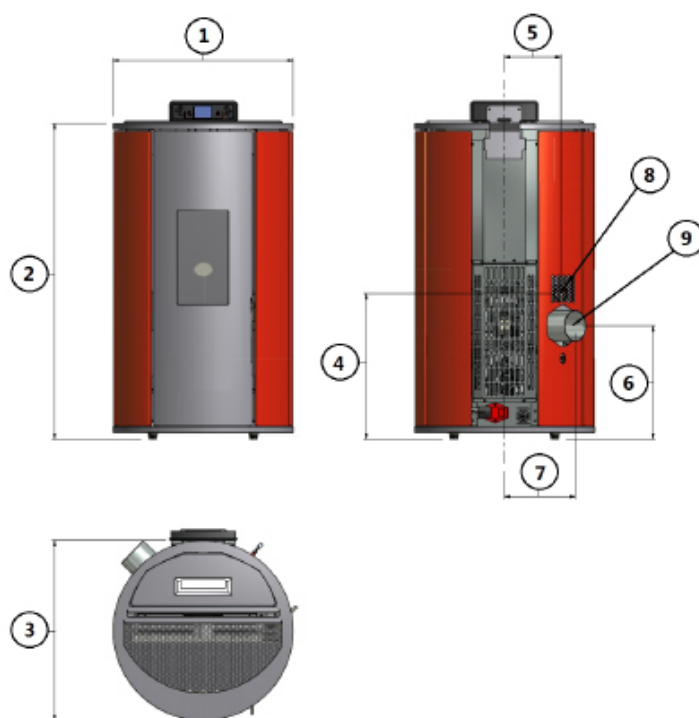

Fig. 12 - Generelle mål: Rondò

TEGNFORKLARING Fig. 12 på s. 14

1	46 cm
2	80 cm
3	46 cm
4	37 cm
5	14,4 cm
6	29 cm
7	18 cm
8	Forbrændingsluftindtag diam. 4 cm
9	Røgdudledning diam. 8 cm

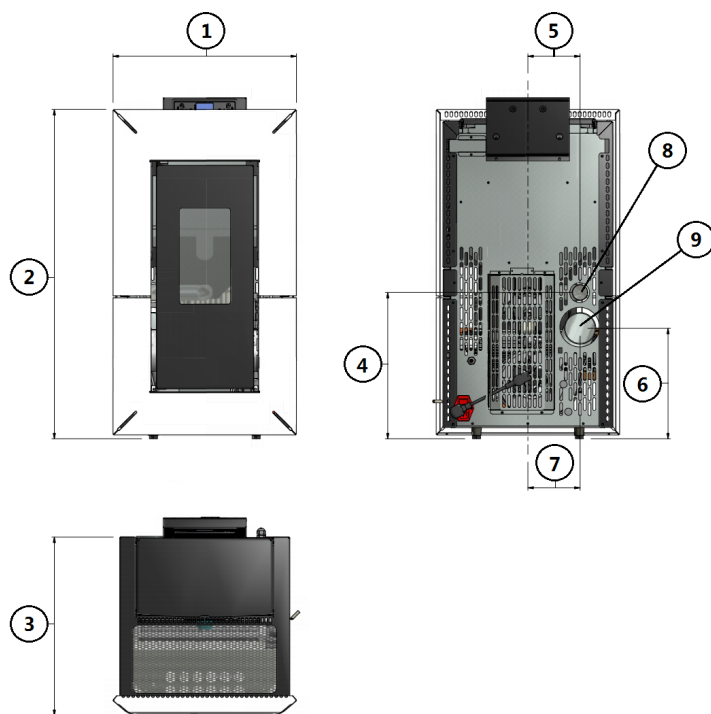

Fig. 13 - Generelle mål: Mika

TEGNFORKLARING Fig. 13 på s. 15

1	43 cm
2	80,2cm
3	45 cm
4	37 cm
5	13,2 cm
6	28 cm
7	13,2 cm
8	Forbrændingsluftindtag diam. 4 cm
9	Røgudledning diam. 8 cm

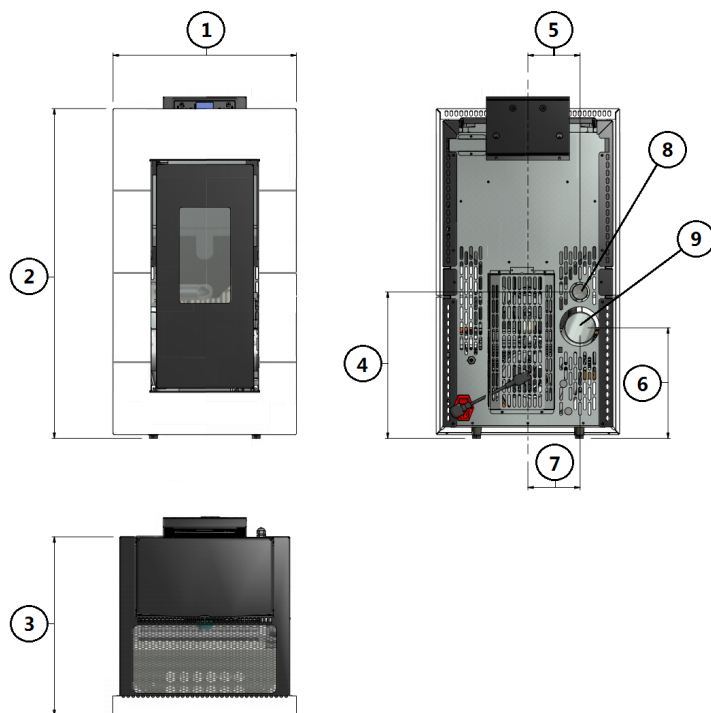

Fig. 14 - Generelle mål: Kami

TEGNFORKLARING Fig. 13 på s. 15

1	43 cm
2	80,2cm

TEGNFORKLARING Fig. 13 på s. 15

3	45 cm
4	37 cm
5	13,2 cm
6	28 cm
7	13,2 cm
8	Forbrændingsluftindtag diam. 4 cm
9	Røgdledning diam. 8 cm

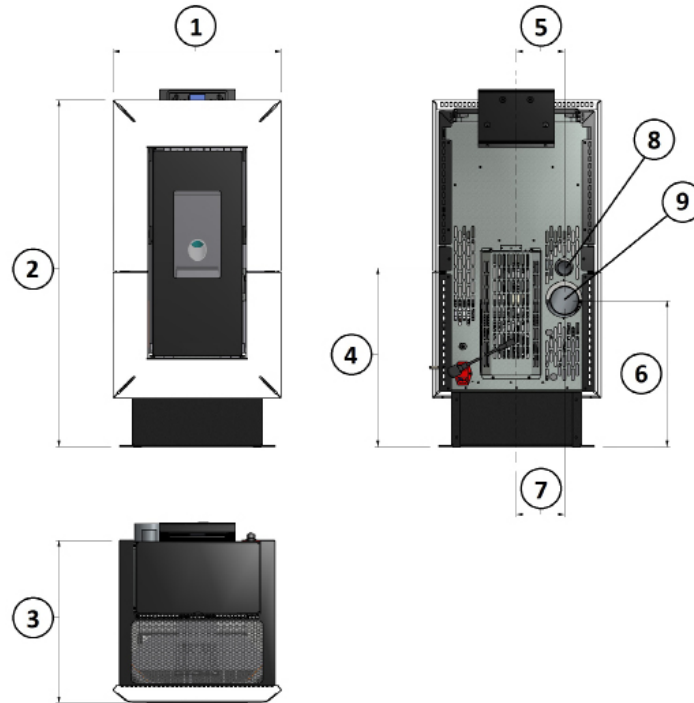
**Fig. 15 - Generelle mål: Elan****TEGNFORKLARING Fig. 15 på s. 16**

1	43 cm
2	95,8 cm
3	45 cm
4	49,5 cm
5	13,2 cm
6	40,5 cm
7	13,2 cm
8	Forbrændingsluftindtag diam. 4 cm
9	Røgdledning diam. 8 cm

11.3 ALMEN INSTALLATION

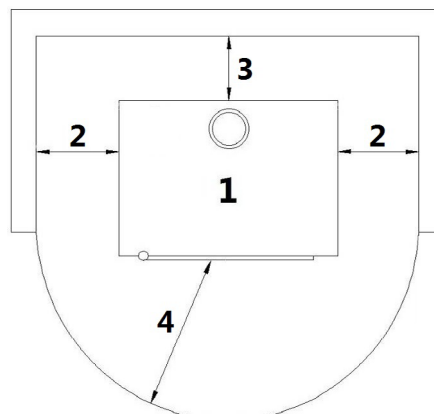
**Fig. 16 - Almen installation**

TEGNFORKLARING Fig. 16 på s. 16

1	Træpilleovn
2	Mindste afstand til siden = 200 mm
3	Mindste afstand bagtil = 200 mm
4	Mindste afstand fortil = 1000 mm

- Det er obligatorisk at installere træpilleovnen et stykke fra mure og/eller møbler med et luftrum på mindst 200 mm til siderne, 200 mm bagpå, for at muliggøre effektiv afkøling af apparatet og en god varmefordeling i rummet (se **Fig. 16 på s. 16**).
- Kontrollér sikkerhedsafstandene, hvis væggene er i brændbare materialer (se **Fig. 16 på s. 16**).
- Kontrollér, at væggenes temperatur aldrig overstiger 80 °C ved den maksimale effekt. Sørg for at installere en brandsikker plade på de pågældende vægge, hvis nødvendigt.
- I nogle lande betragtes også bærende murstensmure som brændbare.

**11.4 MONTERING AF PANELER (MODEL RONDO')**

Panelerne monteres på følgende måde:



Fig. 17 - Montering af paneler



Fig. 18 - Montering af panel med huller

- Indsæt panelerne i de særlige tænder (se **Fig. 17 på s. 17**).
- Indsæt panelet med huller i de særlige tænder på bagsiden af træpilleovnen (se **Fig. 18 på s. 17**).

**11.5 MONTERING AF RAMME (MODEL MIKA / KAMI / ELAN)**

Rammen monteres på følgende måde:



Fig. 19 - Afmontering af skruer

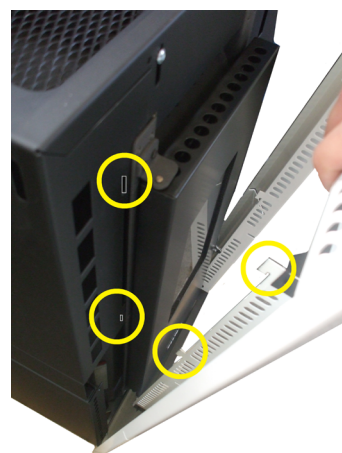

Fig. 20 - Fastgøring af ramme



Fig. 21 - Montering af ramme



Fig. 22 - Placering af ramme

- Fjern de 2 skruer under lågen (se Fig. 19 på s. 17).
- Indsæt rammens tænder i de særlige huller (se Fig. 20 på s. 17).
- Placér rammen i den rette position (se Fig. 21 på s. 18).
- Fastgør rammen ved at stramme de 2 skruer på den nedre del (se Fig. 22 på s. 18).

11.6 MONTAGE AF SOKKEL (MODEL ELAN)

- Placer ovnen på gulvet i vandret position og fjern fødderne (se Fig. 23 på s. 18).
- Placer soklen så hullerne passer med hullerne til fødderne (se Fig. 24 på s. 18).
- Monter soklen ved at skru fast fødderne på plads (se Fig. 25 på s. 18).



Fig. 23 - Fjern fødderne



Fig. 24 - Placer soklen



Fig. 25 - Fastgør basen

11.7 EL-TILSLUTNING



Vigtigt: apparatet skal installeres af en autoriseret tekniker!

- El-tilslutningen sker gennem kablet med stik i en stikkontakt, der er egnet til at modstå belastningen og den specifikke spænding for hver enkelt model, som angivet i tabellen med tekniske data (se **SPECIFIKATIONER** på s. 36).
- Det skal være nemt at komme til stikket, når apparatet er installeret.
- Det skal sikres, at el-nettet har en effektiv jordforbindelse: Hvis det ikke har det, eller hvis den ikke virker, skal man sørge for at realisere én i overensstemmelse med loven.
- Tilslut først el-kablet på bagsiden af træpilleovnen (se Fig. 26 på s. 18) og derefter til en stikkontakt på væggen.



Fig. 26 - Stikkontakt med hovedafbryder

- Hovedafbryderen O/I (se **Fig. 26 på s. 18**) må kun slås til for at tænde træpilleovnen, i modsat fald anbefales det at holde den slukket.
- Undlad at bruge forlængerledning.
- Hvis strømkablet er beskadiget, skal det udskiftes af en autoriseret tekniker.
- Når træpilleovnen ikke anvendes i længere perioder, anbefales det at tage stikket ud af stikkontakten på væggen.



11.8 TILSLUTNING AF EKSTERN TERMOSTAT

Træpilleovnen fungerer allerede med en termostafføler, som sidder inde i den. Hvis det ønskes, kan træpilleovnen tilsluttes en ekstern rumtermostat. Dette skal gøres af en autoriseret tekniker.

- Ekstern termostat: indstil en temperaturindstilling "SET TEMP RUMFOLER" svarende til 7 °C i træpilleovnen.
- Ekstern tidsstyret termostat: indstil en temperaturindstilling "SET TEMP RUMFOLER" svarende til 7 °C i træpilleovnen og deaktivér tidsstyringsfunktionerne fra 03-01 menuen "AKTIVER CRONO" ("OFF").



11.9 VENTILATION

- Træpilleovnen er udstyret med ventilation.
- Luffen, som bevæges af blæserne, holder apparatets temperatur lav, således at der undgås for store belastninger af dets materialer.
- Undlad at tildække varmluftudløbs-hullerne med nogen genstande, ellers kan træpilleovnen blive overophedet!
- Træpilleovnen er ikke egnet til madlavning.



Fig. 27 - Undlad at tildække ventilationshullerne



12 BRUG

12.1 INDLEDNING

Følg nedenstående anvisninger for at opnå bedre ydelse med mindre forbrug.

- Antændelsen af træpillerne sker meget let, hvis installationen er korrekt og aftrækskanalen fungerer.
- Tænd træpilleovnen ved Effekt 1 i mindst 2 timer for at lade de materialer, som kedlen og ildstedet er lavet i, udligne de indvendige elastiske belastninger.
- Malingen inde i forbrændingskammeret kan forandres med brugen af træpilleovnen. Dette kan tilskrives flere årsager: overophedning af ovnen, kemiske midler i dårlige træpiller, dårligt skorstenstræk osv. Derfor kan holdbarheden af malingen i forbrændingskammeret ikke garanteres.











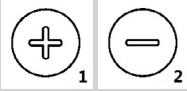

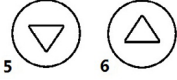
Rester af fedt fra bearbejdningen og malingen kan afgive lugte og røg i de første driftstimer: det anbefales at udlufte lokalet, da de kan være skadelige for mennesker og dyr.



Programmeringsværdierne fra 1 til 5 er forindstillede af virksomheden og kan kun ændres af en autoriseret tekniker.

12.2 BETJENINGSPANE

ELEMENT PÅ PANE	BESKRIVELSE
	P1 og P2: når man er i temperaturindstillings-funktionsmåde, øger eller sænker de termostatsens værdi fra min. 6 °C til maks. 40 °C. Hvis P2 holdes inde, vises røgens temperatur ved udledningen. Begge har programmeringsfunktioner.
	P3: giver adgang til temperaturindstilling og menuen med bruger- og teknikerparametrene.
	P4: tænde og slukke, frigøre fra eventuelle alarmer og forlade programmering.
	P5 og P6: øge og sænke varmeeffekten fra 1 til 5.
	Tidsstyring: tidsprogrammering slået til.
	Tændrør: optænding slået til.
	Snegl: slået til.
	Røgsuger: slået til.
	Blæser varmeveksler: slået til.
	-
	Alarm: slået til.

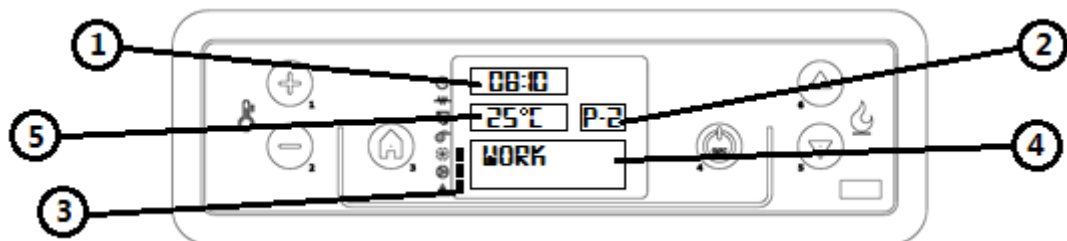

Fig. 28 - LCD-skærm

TEGNFORKLARING Fig. 28 på s. 20

1	Ur
2	Effekt
3	Status
4	Melding
5	Temperatur

12.3 BRUGERMENU

Ved at trykke en enkelt gang på tasten P3 fås adgang til styring af brugerparametrene. Tryk på tasterne P5 og P6 for at bladre i dem. Vi har følgende parametre:

POS.	REFERENCE	BESKRIVELSE
1	INDSTIL KLOKKEN	Indstiller dato og klokkeslæt. Kortet har et lithium-batteri, der sikrer uret 3-5 års autonomi. Se INDSTILLING AF UR på s. 22 .
2	INDSTIL CRONO	Tryk en gang på tasten P3: teksten "AKTIVER CRONO" vises. Tryk på P3 igen og sæt i "OFF" eller "ON" med tasterne P1 og P2. For dag-, week-end- eller ugeprogrammeringen henvises til DAGPROGRAMMERING på s. 22 . GIV AGT: undlad at aktivere, hvis STAND-BY funktionen er slået til!
3	VAELG SPROG	Tryk en gang på tasten P3 og vælg det ønskede sprog ved hjælp af tasterne P1 og P2.
4	STAND-BY MODE	Aktiverer en funktion, som gør, at slukkefasen startes, hvis den indstillede rumtemperatur overskrides i mere end 10 minutter. Hvis rumtemperaturen er faldet med mere end 2 °C, tænder træpilleovnen automatisk igen fra OPSTART på s. 21 . Tryk en gang på tasten P3 og sæt i "OFF" eller "ON" med tasterne P1 og P2. GIV AGT: undlad at aktivere, hvis CHRONO funktionen er slået til!
5	SUMMER MODE (audio alarm)	Tryk en gang på P3 og sæt i "OFF" eller "ON" med tasterne P1 og P2.
6	FORSTE START	Ved første start af træpilleovnen er sneglen helt tom. Hvis det er nødvendigt at for-påfylde, trykkes på tasten P3, derefter på P1 for at starte og P4 for at afbryde.
7	OVN TILSTAND	Viser alle parametrene tilknyttede den status, træpilleovnen befinder sig i: det er menuen til den autoriserede tekniker.
8	TEKNISK MENU	Kun for autoriseret tekniker.
9	INDSTIL FLAMME	Gør det muligt at justere flammen efter aftrækskanalens træk.

12.4 OPSTART

Bemærk, at den første tænding skal udføres af kvalificeret og autoriseret teknisk personale, som kontrollerer, at alt er installeret i henhold til de gældende bestemmelser og kontrollerer, at det fungerer korrekt.

- Tag dem ud, hvis der er hæfter, vejledninger osv. inde i forbrændingskammeret.
- Kontrollér, at døren er lukket korrekt.
- Kontrollér, at stikket er indsat i stikkontakten.
- Sørg for at fyrfadet er rent, før træpilleovnen tændes.
- Træpilleovnen tændes ved at holde tasten P4 inde et øjeblik, indtil der vises "START" og derefter "FORVARM VENT": forvarmningen af tændspolen starter. Efter cirka 2 minutter vises "PILLE LOAD, VENT FLAMME", mens sneglen påfylder træpiller, og forvarmningen af tændspolen fortsætter. Når temperaturen er høj nok (efter cirka 7-10 minutter), antages det, at tændingen er sket, og displayet viser "FLAMME ANERKENT".
- Når fasen "FLAMME ANERKENT" er afsluttet, sætter styreenheden sig i funktionsmåde "WORK" og viser den valgte varmeeffekt og rumtemperaturen. Det er i denne fase, at tasterne P5 og P6 justerer træpilleovnens effekt fra 1 til 5. Hvis rumtemperaturværdien overstiger den grænse, som er indstillet fra tastaturet i temperaturindstillingen, bringes varmeeffekten på minimum, og der vises "ARBEJDER, MODULERE". Når rumtemperaturen kommer under den indstillede temperatur, slår træpilleovnen over på den indstillede effekt.



12.5 JUSTERING AF TRÆPILLEOVN

Træpilleovnen justeres i henhold til dataene for aftrækskanalen og de anvendte træpiller i de tekniske specifikationer (se **SPECIFIKATIONER på s. 36**). Hvis dataene ikke stemmer overens kan en autoriseret tekniker justere træpilleovnen.

- Hvis træpillerne er små og med større brændværdi (f.eks.: fyrfad med aflejringer) sænkes træpilletilførslen fra menuen "INDSTIL FLAMME", tryk på P3 "PILLE TYPE", tryk igen på P3 "PILLE LOAD" og sænk træpille mængden fra -1 (svarende til -2%) til -9 (svarende til -18%) med tasten P2.
- Hvis aftrækskanalen har et mindre træk (f.eks.: svag flamme, snavset røde), øges røgmotorens omdrejninger fra menuen "INDSTIL FLAMME", tryk på P5 "SKORSTEN TYPE", tryk på P3 "ROGGAS RENS" og øg røgsugerens omdrejninger fra +1 (svarende til +5%) til +9 (svarende til +30%) med tasten P1.
- Hvis aftrækskanalen har et større træk (f.eks.: der falder træpiller ud fra fyrfadet), sænkes røgsugerens omdrejninger fra -1 til -9.



Vær opmærksom på, om værdien er positiv eller negativ.

12.6 FEJLSLÅET TÆNDING

Hvis træpillerne ikke antænder, signaleres den fejlslåede tænding af en alarm "INGEN TAENDING".

- Hvis rumtemperaturen er lavere end 10 °C, kan tændrøret ikke kompensere for det i tændefasen. Kom lidt mere træpiller i fyrfadet og anbring en tændt optændingsblok oven på træpillerne for at hjælpe det i denne fase.
- For mange træpiller i fyrfadet, fugtige træpiller eller snavset fyrfad gør tændingen vanskelig og medfører, at der dannes en tæt, hvid røg, som er sundhedsskadelig og kan føre til, at forbrændingskammeret eksploderer. Undlad derfor ophold foran træpilleovnen under tændingen, hvis der opstår tæt, hvid røg.



Hvis flammen efter nogle måneder er svag og/eller orange, eller ruden har tendens til at blive meget sort, eller der er tendens til aflejringer i fyrfadet, skal træpilleovnen, røgkanalen og aftrækskanalen renses.

12.7 STRØMSVIGT

- Efter et strømsvigt på mindre end 5 sekunder vender træpilleovnen tilbage til den effekt, den var indstillet på.
- Efter et strømsvigt på mere end 5 sekunder slår træpilleovnen over på "AFKOLING VENT". Når afkølingsfasen er afsluttet, starter træpilleovnen automatisk med de forskellige faser (se **OPSTART på s. 21**).

12.8 TEMPERATURINDSTILLING

- Rumtemperaturen ændres ved at trykke på tasterne P1 og P2 afhængigt af den ønskede temperatur, så der vises "SET TEMP RUMFOLER".
- Det er muligt at se den indstillede temperatur ved at trykke en enkelt gang på tasten P1.

12.9 RØGTEMPERATUR

Temperaturen af røgen ved udledningsmundingen kontrolleres ved at trykke på tasten P2.

12.10 SLUKKE

Træpilleovnen slukkes ved at holde tasten P4 inde: "SLUT RENS" vises på displayet. Efter cirka 10 minutter slukker også røgsugereren (dette sker altid, uanset om træpilleovnen er varm eller kold). Derefter vises "OFF".

12.11 INDSTILLING AF UR

- Tryk på tasten P3 og derefter tasten P5, indtil menuen (02) "INDSTIL KLOKKEN" fremhæves.
- Tryk en gang på P3 (DAG) og vælg ugedagen (mandag, tirsdag, onsdag, torsdag, fredag, lørdag eller søndag) med tasterne P1 og P2.
- Tryk en gang til på tasten P3 (TIMER) og indstil timetallet med tasterne P1 og P2.
- Tryk en tredje gang på tasten P3 (MINUTTER) og indstil minutterne med tasterne P1 og P2.
- Tryk en fjerde gang på tasten P3 (DAG) og indstil dagen i måneden med tasterne P1 og P2 (1, 2, 3 ... 29, 30, 31).
- Tryk en femte gang på tasten P3 (MAANED) og indstil månederne med tasterne P1 og P2.
- Tryk en sjette gang på tasten P3 (AAR) og indstil året ved hjælp af tasterne P1 og P2.
- Tryk to gange på P4 for at forlade programmet.

12.12 DAGPROGRAMMERING

Gør det muligt at aktivere, deaktivere og indstille den tidsstyrede termostats funktioner. Tryk på tasten P3 og derefter tasten P5, indtil menuen (03) "INDSTIL CRONO" vises. Tryk en gang på tasten P3 og vælg "PROGRAM DAG" med tasterne P5 og P6. Tryk en gang på P3, "CRONO DAG" vises. Sæt på "OFF" eller "ON" med tasterne P1 og P2.

Det er muligt at indstille to driftsintervaller afgrænsede af de indstillede tidspunkter. Efter "CRONO DAG":

- Tryk på P5: "START 1" vises, indstil tændetidspunktet eller "OFF" ved hjælp af tasterne P1 og P2.
- Tryk på P5: "STOP 1" vises, indstil slukketidspunktet eller "OFF" ved hjælp af tasterne P1 og P2.
- Tryk på P5: "START 2" vises, indstil tændetidspunktet eller "OFF" ved hjælp af tasterne P1 og P2.
- Tryk på P5: "STOP 2" vises, indstil slukketidspunktet eller "OFF" ved hjælp af tasterne P1 og P2.
- Tryk tre gange på tasten P4 for at forlade menuen.

12.13 WEEK-END-PROGRAMMERING

Gør det muligt at aktivere, deaktivere og indstille den tidsstyrede termostats funktioner på lørdage og søndage. Tryk på tasten P3 og derefter tasten P5, indtil menuen (03) "INDSTIL CRONO" vises. Tryk en gang på tasten P3 og vælg "PROGRAM WEEKEND" med tasterne P5 og P6. Tryk en gang på P3, "CRONO WEEKEND" vises, sæt på "OFF" eller "ON" med tasterne P1 og P2.

Det er muligt at indstille to driftsintervaller, der er afgrænsede af de indstillede tidspunkter og kun gælder for lørdag og søndag.

Efter "CRONO WEEKEND":

- Tryk på P5: "START 1 WEEKEND" vises, indstil tændetidspunktet eller "OFF" ved hjælp af tasterne P1 og P2.

- Tryk på P5: "STOP 1 WEEKEND" vises, indstil slukketidspunktet eller "OFF" ved hjælp af tasterne P1 og P2.
- Tryk på P5: "START 2 WEEKEND" vises, indstil tændetidspunktet eller "OFF" ved hjælp af tasterne P1 og P2.
- Tryk på P5: "STOP 2 WEEKEND" vises, indstil slukketidspunktet eller "OFF" ved hjælp af tasterne P1 og P2.
- Tryk tre gange på tasten P4 for at forlade menuen.

12.14 UGEPROGRAMMERING

Gør det muligt at aktivere, deaktivere og indstille den tidsstyrede termostats funktioner for ugen (inklusive lørdage og søndage). Tryk på tasten P3 og derefter tasten P5, indtil menu'en (03) "INDSTIL CRONO" fremhæves. Tryk en gang på tasten P3 og vælg "PROGRAM UGE" med tasterne P5 og P6. Tryk en gang på P3, "CRONO UGE" vises, sæt i "OFF" eller "ON" med tasterne P1 og P2.

Det er muligt at indstille fire driftsintervaller, som afgrænses af de indstillede tidspunkter. Efter "CRONO UGE": Tryk på P5: "START PROG-1" vises, indstil tændetidspunktet eller "OFF" ved hjælp af tasterne P1 og P2.

Tryk på P5: "STOP PROG-1" vises, indstil slukketidspunktet eller "OFF" ved hjælp af tasterne P1 og P2.

- Tryk på P5: "MANDAG PROG-1" vises, sæt på "OFF" eller "ON" med tasterne P1 og P2.
- Tryk på P5: "TIRSDAG PROG-1" vises, sæt på "OFF" eller "ON" med tasterne P1 og P2.
- Tryk på P5: "ONSDAG PROG-1" vises, sæt på "OFF" eller "ON" med tasterne P1 og P2.
- Tryk på P5: "TORSDAG PROG-1" vises, sæt på "OFF" eller "ON" med tasterne P1 og P2.
- Tryk på P5: "FREDAG PROG-1" vises, sæt på "OFF" eller "ON" med tasterne P1 og P2.
- Tryk på P5: "LØRDAG PROG-1" vises, sæt på "OFF" eller "ON" med tasterne P1 og P2.
- Tryk på P5: "SØNDAG PROG-1" vises, sæt på "OFF" eller "ON" med tasterne P1 og P2.
- Gå nu videre ved at trykke på tasten P5 og gentage alle ovennævnte trin for Prog-2, Prog-3, Prog-4.
- Tryk tre gange på tasten P4 for at forlade menuen.

12.15 TRÆPILLEPÅFYLDNING



Fig. 29 - Forkert åbning af træpillesækken

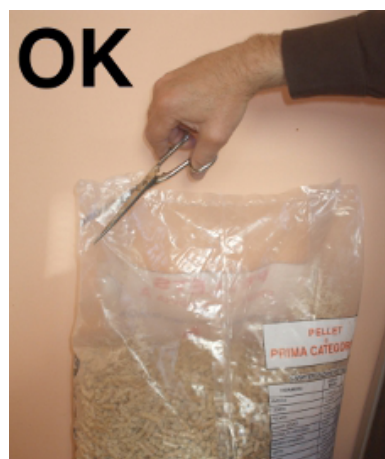

Fig. 30 - Korrekt åbning af træpillesækken

MODEL RONDO: det anbefales at indsætte magasinets dæksel i ventilationsspalten under træpillepåfyldningen, som vist i **Fig. 31 på s. 23**. Dette forhindrer, at der falder træpiller ind i træpilleovnen mellem de mekaniske og elektriske dele.



Fig. 31 - Indsæt dækslet i spalten

Undlad at fylde træpiller i magasinet, når træpilleovnen er i drift.

- Undlad at lade sækken med brændsel komme i kontakt med træpilleovnens varme overflader.
- Undlad at hælde forbrændingsrester (ubrændt kul) fra fyrfadet, hidrørende fra affald fra tændinger, i magasinet.



Træpillemagasinet skal altid lukkes med dets dæksel.

12.16 FJERNBETJENING

- Træpilleovnen kan styres ved hjælp af en fjernbetjening.
- Fjernbetjeningen fungerer med 1 batteri af typen lithium CR 2025.



De brugte batterier indeholder giftige metaller, så de skal bortskaffes separat i en egnet beholder.



Fig. 32 - Fjernbetjening

TEGNFORKLARING Fig. 32 på s. 24

Tast 1	Øger den ønskede temperatur
Tast 2	Sænker den ønskede temperatur
Tast 3	On / off
Tast 4	Menu
Tast 5	Sænker effektrinnet fra 5 til 1
Tast 6	Øger effektrinnet fra 1 til 5

13 SIKKERHEDSANORDNING



13.1 INDLEDNING

Sikkerhedsanordningerne har til formål at forebygge og eliminere risici for skader på mennesker, dyr og genstande. Det er forbudt at manipulere dem, og garantien og fabrikantens ansvar bortfalder, hvis de repareres af uautoriseret personale.

13.2 "BLACK OUT" ALARM

"AKTIV ALARM" "AL 1 - BLACK OUT": strømsvigt under tændingen.

- Nulstil fejlen med tasten P4. Træpilleovnen udfører en fase med "SLUT RENS" og "OFF".
- Rens fyrfadet og start træpilleovnen igen med tasten P4.

13.3 "ROGGAS SONDE" ALARM

Til røgdudledningskanalen er tilsluttet en føler, der overvåger driftstemperaturen konstant. "AKTIV ALARM" "AL 2 - ROGGAS SONDE": sonden er beskadiget eller frakoblet.

- Nulstil fejlen med tasten P4. Træpilleovnen udfører en fase med "SLUT RENS" og "OFF".
- Kontrollér fejltypen i **ALARMER på s. 31**.
- Rens fyrfadet og start træpilleovnen igen ved hjælp af tasten P4.

13.4 "VARM ROGGAS" ALARM

Hvis røgsonden registrerer en temperatur på over 180 °C ved udledningen, vises "VARM ROGGAS" på displayet. Tilførslen af brændsel (træpiller) sænkes nu til fase 1.

Denne funktion har til formål at bringe værdierne inden for de forindstillede data igen. Hvis temperaturen af forskellige årsager ikke falder, men øges, vises "AKTIV ALARM" "AL 3 - VARM ROGGAS" ved 215 °C, og træpilleovnen starter slukkefasen.

- Nulstil fejlen med tasten P4. Træpilleovnen udfører en fase med "SLUT RENS" og "OFF".
- Kontrollér fejltypen i **ALARMER på s. 31**.
- Rens fyrfadet og start træpilleovnen igen med tasten P4.

13.5 "BLAESER FEJL" ALARM

"AKTIV ALARM" "AL 4 - BLAESER FEJL": røgsugerer er itu.

- Nulstil fejlen med tasten P4. Træpilleovnen udfører en fase med "SLUT RENS" og "OFF".
- Kontrollér fejltypen i **ALARMER på s. 31**.
- Rens fyrfadet og start træpilleovnen igen med tasten P4.

13.6 "INGEN TAENDING" ALARM

"AKTIV ALARM" "AL 5 - INGEN TAENDING": temperaturen er utilstrækkelig for tændingen.

- Nulstil fejlen med tasten P4. Træpilleovnen udfører en fase med "SLUT RENS" og "OFF".
- Kontrollér fejltypen i **ALARMER på s. 31**.
- Rens fyrfadet og start træpilleovnen igen med tasten P4.

13.7 "INGEN PILLER" ALARM

Hvis røgsonden registrerer en temperatur ved udledningen, som er under minimumsgrænsen, vises "AKTIV ALARM" "AL 6 - INGEN PILLER".

- Nulstil fejlen med tasten P4. Træpilleovnen udfører en fase med "SLUT RENS" og "OFF".
- Fyld magasinet.
- Rens fyrfadet og start træpilleovnen igen med tasten P4.

13.8 "TERMISK SIKKERHD" ALARM

I magasinet er installeret en automatisk termostat, som griber ind, hvis magasinet's temperaturområde overstiger de tilladte grænser, hvilket eliminerer muligheden for, at træpillerne inde i magasinet kan antænde på grund af overophedning.

"AKTIV ALARM" "AL 7 - TERMISK SIKKERHD": termostaten afbryder strømforsyningen til sneglen.

- Nulstil fejlen med tasten P4. Træpilleovnen udfører en fase med "SLUT RENS" og "OFF".
- Kontrollér fejltypen i **ALARMER på s. 31**.
- Rens fyrfadet og start træpilleovnen igen med tasten P4.

13.9 "FEJL MODTRYK" ALARM

Der er tilsluttet en pressostat, der styrer undertrykket, til kedlen, og på nogle træpilleovne er der installeret en mikroafbryder på lågen, som registrerer, hvis den åbnes.

"AKTIV ALARM" "AL 8 - FEJL MODTRYK": pressostaten og/eller lågen er ikke lukket korrekt, strømmen til sneglen afbrydes.

- Nulstil fejlen med tasten P4. Træpilleovnen udfører en fase med "SLUT RENS" og "OFF".
- Kontrollér fejltypen i **ALARMER på s. 31**.
- Rens fyrfadet og start træpilleovnen igen ved hjælp af tasten P4.

14 VEDLIGEHOLDELSE



14.1 INDLEDNING

Udfør regelmæssigt en almen rengøring, som beskrevet i afsnittene nedenfor, for at sikre træpilleovnen lang levetid.

- Røgdledningskanalerne (røgkanal + aftrækskanal + skorstenspipe) skal altid renses, fejes og kontrolleres af en autoriseret fagmand i overensstemmelse med lokale bestemmelser, fabrikantens anvisninger og retningslinjerne fra Deres forsikringsselskab.
- I mangel af lokale bestemmelser og retningslinjer fra Deres forsikringsselskab, er det nødvendigt at få rengjort røgkanalen, aftrækskanalen og skorstenspipe mindst en gang om året.
- Mindst en gang om året er det desuden nødvendigt at rengøre forbrændingskammeret, kontrollere pakningerne, rengøre motorer og blæsere og kontrollere de elektriske dele.



Alle disse operationer skal planlægges på forhånd med det autoriserede servicecenter

- Efter en længere periode uden brug skal det kontrolleres, at der ikke er hindringer i røgdledningsrøret, før træpilleovnen tændes.
- Hvis træpilleovnen bruges kontinuerligt og intenst, skal hele anlægget (inklusiv skorsten) rengøres og kontrolleres hyppigere.
- Anmod om originale reservedele hos en autoriseret forhandler ved eventuelle udskiftninger af beskadigede dele.

14.2 RENGØRING AF FYRFAD OG ASKESKUFFE



Fyrfadet og askeskuffen skal rengøres hver 2. dag.

- Åbn døren.



Fig. 33 - Fyrfadet tages ud

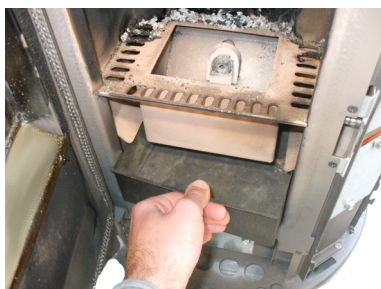

Fig. 34 - Askeskuffen tages ud rengøres



Fig. 35 - Fyrfadet

- Tag fyrfadet ud (se **Fig. 33 på s. 26**) fra dets leje og tøm det for aske.
- Tag askeskuffen ud (se **Fig. 34 på s. 26**) og tøm den for aske.
- Rens huller tilstoppede med aflejringer med en spids genstand hvis nødvendigt (se **Fig. 35 på s. 26**).



Fig. 36 - Rengøring af fyrfadsrum



Fig. 37 - Rengøring af askeskuffe børste



Fig. 38 - Rengøring med

- Rens og støvsug fyrfadsrummet og askeskuffens rum for aske, som eventuelt har ophobet sig i det (se **Fig. 36 på s. 26** og **Fig. 37 på s. 26**).
- Rens også hullet hvor træpillerne falder ned med en børste (se **Fig. 38 på s. 26**).
- Asken skal anbringes i en metalbeholder med tæt låg, denne beholder må aldrig komme i kontakt med brændbart materiale (for eksempel anbringes på et trægulv), da asken inden i holder gløderne tændte længe.
- Først når asken er slukket, kan den smides ud som organisk affald.
- Vær opmærksom på flammen, hvis den får rødlig toner, er svag eller udsender sort røg: i så tilfælde er fyrfadet tilstoppet og skal renses. Hvis det er slidt, skal det udskiftes.

14.3 RENGØRING AF MAGASIN OG SNEGL



Hver gang der påfyldes træpiller, skal det kontrolleres, om der er savsmuld eller andre rester på bunden af magasinet. De skal i så fald fjernes med en støvsuger (se **Fig. 39 på s. 27**).



Fig. 39 - Rengøring af magasin og snegl



Beskyttelsesristen må aldrig fjernes fra dens leje. Rens kun bunden af magasinet og den synlige del af sneglen, som vist på billedet (se Fig. 39 på s. 27).

14.4 RENGØRING AF RØGKAMMER



Hver 4.-8. uge skal røgkammeret rengøres.



Fig. 40 - Røgkammer



Fig. 41 - Rengøring af røgkammer

- Skru de 2 skruer på det galvaniserede panel, som lukker røgkammeret, under døren ud (se Fig. 40 på s. 27).
- Sug asken, der har ophobet sig inden i, ud med en støvsuger (se Fig. 41 på s. 27).
- Gentag handlingerne i omvendt rækkefølge efter rengøringen og kontrollér, at pakningen er hel og velfungerende: sørg for at få den udsiftet af en autoriseret tekniker, hvis nødvendigt.

14.5 RENGØRING AF RØGKANAL



Udledningssystemet skal rengøres hver måned.



Fig. 42 - Rengøring af røgkanal

- Fjern inspektionsproppen på T-stykket (se Fig. 42 på s. 27).
- Sug asken, som har ophobet sig inden i, op.
- Gentag operationen i omvendt rækkefølge efter rengøringen og kontrollér, at pakningen er hel og velfungerende.

velfungerende, udskift den hvis nødvendigt.



Det er vigtigt at lukke proppen til hermetisk, da skadelig røg ellers trænger ud i rummet.

14.6 RENGØRING AF RØGSUGER



Røgsugeren skal rengøres for aske eller støv, som forårsager ubalance på vingerne og højere støjniveau, en gang om året.



Fig. 43 - Rengøring af røgsuger: trin 1



Fig. 44 - Trin 2



Fig. 45 - Trin 3

- Følg fremgangsmåden, som angivet i Fig. 43 på s. 28, Fig. 44 på s. 28 og Fig. 45 på s. 28.

14.7 RENGØRING AF RUMBLÆSER



Rumblæseren skal rengøres en gang om året for aske eller støv, som forårsager ubalance i vingerne og højere støjniveau.



Fig. 46 - Dækslet bagpå tages af



Fig. 47 - Rengøring af rumblæser

- Tag dækslet bagpå af (se Fig. 46 på s. 28) og sug aske og støv, som har ophobet sig inden i, op (se Fig. 47 på s. 28).

14.8 RENGØRING AF RØGPASSAGE (MODEL RONDO')



Røgpasserne skal rengøres en gang om året.



Fig. 48 - Paneler, der skal tages af



Fig. 49 - Panelerne tages af



Fig. 50 - Røgpasser

- Tag de 2 frontpaneler af (se Fig. 48 på s. 29) ved at frigøre dem fra tænderne (se Fig. 49 på s. 29).
- Røgpassagernes placering (se Fig. 50 på s. 29).



Fig. 51 - Propperne fjernes



Fig. 52 - Rengøring med børste kanaler



Fig. 53 - Rengøring af

- Skru de 2 skruer på de galvaniserede paneler, som lukker røgkamrene, ud (se Fig. 51 på s. 29).
- Rens kanalerne med en børste (se Fig. 52 på s. 29).
- Fjern asken, som har ophobet sig inden i, med en støvsuger (se Fig. 53 på s. 29).
- Gentag handlingerne i omvendt rækkefølge efter rengøringen og kontroller, at pakningerne er hele og velfungerende: sørg for at få dem udskiftet af en autoriseret tekniker, hvis nødvendigt.

14.9 RENGØRING AF RØGPASSAGE (MODEL MIKA / KAMI / ELAN)



Røgpasserne skal rengøres en gang om året.



Fig. 54 - De nederste skruer tages ud



Fig. 55 - Frontpanelet tages af

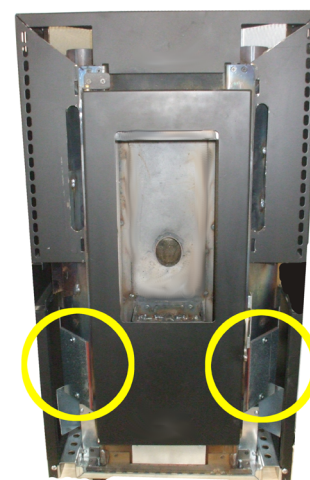

Fig. 56 - Røgpasser

- Fjern de to nederste skruer fra frontpanelet (se Fig. 54 på s. 29).
- Frigør frontpanelet ved at skubbe det opad (se Fig. 55 på s. 29).
- Røgpassagernes placering (se Fig. 56 på s. 29).



Fig. 57 - Skruen skrues ud



Fig. 58 - Skillepladen tages af skrues ud



Fig. 59 - Skrueerne

- Sidepanelerne skal også tages af for at få let adgang til at rengøre røgpasserne. Skru skruen bagpå den midterste skilleplade af (se Fig. 57 på s. 30).
- Tag den midterste skilleplade af (se Fig. 58 på s. 30).
- Skru de to skrue på det nedre panel af (se Fig. 59 på s. 30).

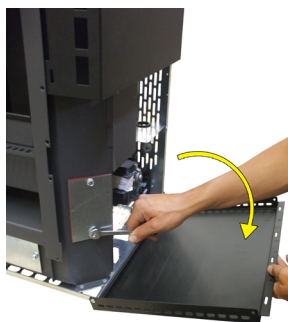

Fig. 60 - Propperne fjernes



Fig. 61 - Rengøring med børste kanaler



Fig. 62 - Rengøring af

- Drej det nedre panel udad og skru de to skrue på de galvaniserede paneler, der lukker røgkamrene, ud (se Fig. 60 på s. 30).
- Rens kanalerne med en børste (se Fig. 61 på s. 30).
- Fjern asken, som har ophobet sig inden i, med en støvsuger (se Fig. 62 på s. 30).
- Gentag handlingerne i omvendt rækkefølge efter rengøringen og kontrollér, at pakningerne er hele og velfungerende: sørg for at få dem udskiftet af en autoriseret tekniker, hvis nødvendigt.

14.10 ÅRLIG RENGØRING AF RØG-RØRLEDNINGER



Renses årligt for sod ved hjælp af børster.

Rengøringen skal udføres af en specialiseret skorstensfejer, som vil rense røgkanalen, aftrækskanalen og skorstenspipen og desuden kontrollere, at de fungerer, samt udstede en skriftlig erklæring om, at anlægget er sikkert. Dette skal gøres mindst en gang om året.

14.11 ALMINDELIG RENGØRING



Undlad at anvende ståluldssvampe, saltsyre eller andre ætsende og slibende produkter til at rengøre de udvendige og indvendige dele af træpilleovnen.

14.12 RENGØRING AF LAKEREDE METALDELE



Lakerede metaldele skal rengøres med en blød klud. Brug aldrig affedtningsmidler, såsom alkohol, fortyndere, acetone og benzin, da de vil forårsage uoprettelig skade på malingen.

14.13 RENGØRING AF DELE I MAJOLIKA OG STEN

Nogle af træpilleovn-modellerne har en udvendig beklædning i majolika eller sten. De er håndlavede, og som sådan vil de uundgåeligt have revner, fordybninger og nuancer. Brug en blød, tør klud til at rengøre majolikæerne eller stenene. Hvis der bruges nogen form for rengøringsmiddel, vil dette trænge ind i revnerne og fremhæve dem.

14.14 UDSKIFTNING AF PAKNINGER

Hvis pakningerne på låge, døren til magasinet eller røgkammeret forringes, skal de udskiftes af en autoriseret tekniker for at sikre en velfungerende ovn.



Brug udelukkende originale reservedele.

14.15 RENGØRING AF RUDE

Lågens glaskeramiske rude er resistent op til 700°C, men ikke overfor temperatursvingninger. Eventuel rengøring med specielle produkter til glas skal ske, når ruden er kold for at undgå, at den eksploderer.



Det anbefales at rengøre lågens rude hver dag!

15 HVIS DER OPSTÅR UREGELMÆSSIGHEDER



15.1 ALARMER































Før enhver afprøvning og/eller indgreb har den autoriserede tekniker pligt til at kontrollere, at printkortets parametre svarer til hans referencetabel.



Ring ALTID til en autoriseret tekniker for at forhindre uoprettelige skader, hvis der opstår tvivl om anvendelsen af træpilleovnen!

ALARM	ÅRSAG	LØSNING	INDGREB
AL 1 - BLACK OUT	Strømsvigt i tændefasen.	Rens fyrfadet og tænd igen.	
AL 2 - ROGGAS SONDE	Røgtemperatursonde frakoblet	Efterse træpilleovnen.	
	Røgtemperatursonde defekt	Udskift røgtemperatursonden.	

ALARM	ÅRSAG	LØSNING	INDGREB
AL 3 - VARM ROGGAS	Røgsonde defekt	Udskift røgtemperatursonden.	
	Printkort defekt	Udskift printkortet.	
	Rum varmevekslerblæseren virker ikke	Udskift rumblæseren.	
	Træpille-påfyldningsværdi for høj "Trin 5"	Justér træpillepåfyldningen.	
AL 4 - BLAESER FEJL	Røgsugerens sikring er beskadiget	Skift sikringen (1,25 A).	
	Røgsugeren er beskadiget	Træpillerne kan også brænde ved hjælp af aftrækskanalens undertryk uden hjælp fra røgsugeren. Få røgsugeren udskiftet straks. Det kan være helbredsskadeligt at bruge træpilleovnen uden røgsugeren.	
AL 5 - INGEN TAENDING	Magasinet er tomt	Fyld magasinet.	
	Fyrfadet er ikke blevet rensat	Rens fyrfadet.	
	Tændetærsklen til sonden er ikke nået	Rens fyrfadet og tænd igen. (Tilkald en autoriseret tekniker, hvis problemet vedvarer).	
	Tændrør defekt	Udskift tændrøret.	
	Den udvendige temperatur er for lav	Start træpilleovnen igen.	
	Træpillerne er fugtige	Træpillerne skal opbevares på et tørt sted, kontrollér.	
	Termisk sonde er blokeret	Udskift den termiske sonde.	
	Printkort defekt	Udskift printkortet.	
AL 6 - INGEN PILLER	Magasinet er tomt	Fyld magasinet.	

ALARM	ÅRSAG	LØSNING	INDGREB
AL 7 - TERMISK SIKKERHD	Overtemperatur i kedlen	Lad træpilleovnen køle af. (Tilkald en autoriseret tekniker, hvis problemet vedvarer).	
	Rum varmevekslerblæseren virker ikke	Udskift rumblæseren.	
	Midlertidig strømafbrydelse	Manglende strøm under driften medfører en overophedning af kedlen, og at den automatiske termostat griber ind. Lad træpilleovnen køle af og start den igen.	
	Automatisk termostat defekt	Udskift den automatiske termostat.	
	Printkort defekt	Udskift printkortet.	
AL 8 - FEJL MODTRYK	Udledning blokeret	Aftrækskanalen er helt eller delvist blokeret. Tilkald en specialiseret skorstensfejer, som sørger for at kontrollere træpilleovnens udledningssystem helt op til skorstenspipen. Sørg for at få den rensed straks. Det kan være helbredsskadeligt at bruge træpilleovnen med skorstenen bloker	
	Røgsugeren er beskadiget	Træpillerne kan også brænde ved hjælp af aftrækskanalens undertryk uden hjælp fra røgsugeren. Få røgsugeren udskiftet straks. Det kan være helbredsskadeligt at bruge træpilleovnen uden røgsugeren.	
	Slangetilslutning blokeret	Rens slangetilslutnings-hullet.	
	Pressostat defekt	Udskift pressostaten.	
	Printkort defekt	Udskift printkortet.	
	Aftrækskanal er for lang	Rådfør Dem med en specialiseret skorstensfejer og kontrollér, at aftrækskanalen er i overensstemmelse med standarderne: se AFTRÆKSKANAL på s. 6.	
	Ugunstige vejrforhold	I tilfælde af stærk vind kan der være et negativt tryk i skorstenen. Kontrollér træpilleovnen og tænd den igen.	
	Lågen er ikke lukket korrekt	Luk lågen korrekt og kontrollér, at pakningerne ikke er forringede.	
	Mikroafbryder på lågen er beskadiget eller defekt	Udskift mikroafbryderen på lågen.	









15.2 PROBLEMLØSNING



















Før enhver afprøvning og/eller indgreb har den autoriserede tekniker pligt til at kontrollere, at printkortets parametre svarer til hans referencetabel.



Ring ALTID til en autoriseret tekniker for at forhindre uoprettelige skader, hvis der opstår tvivl om anvendelsen af træpilleovnen!

PROBLEM	ÅRSAG	LØSNING	INDGREB
Betjeningsdisplayet tænder ikke	Der er ikke sluttet strøm til træpilleovnen	Kontrollér, at stikket er sluttet til strømmettet.	
	Sikringerne i stikkontakten er sprunget	Udskift sikringerne i stikkontakten (3,15 A - 250 V).	
	Betjeningsdisplayet er defekt	Udskift betjeningsdisplayet.	
	Fladkabel defekt	Udskift fladkablet.	
	Printkort defekt	Udskift printkortet.	
Træpillerne når ikke frem til forbrændingskammeret	Magasinet er tomt	Fyld magasinet.	
	Sneglen er blokeret af fremmedlegeme (såsom søm)	Rens sneglen.	
	Sneglens gearmotor er beskadiget	Udskift gearmotoren	
	Kontrollér, at der ikke er en "AKTIV ALARM" på displayet	Efterse træpilleovnen.	

PROBLEM	ÅRSAG	LØSNING	INDGREB
Ilden slukker, og træpilleovnen stopper	Magasinet er tomt	Fyld magasinet.	
	Sneglen er blokeret af fremmedlegeme (såsom søm)	Rens sneglen.	
	Dårlige træpiller	Prøv med andre typer af træpiller.	
	Træpillepåfyldningsværdi for lav "Trin 1"	Justér træpillepåfyldningen.	
	Kontrollér, at der ikke er en "AKTIV ALARM" på displayet	Efterse træpilleovnen.	
Træpilleovn i drift og tekst "HAERD RENS" på displayet	Automatisk rengøring af fyrfad	Træpilleovnen slår over på minimum, røgudsugning på maks. INGEN PROBLEMER!	
Flammen er svag og orange, træpillerne brænder ikke korrekt, og ruden bliver sort	Utilstrækkelig forbrændingsluft	Kontrollér følgende punkter: eventuelle blokeringer for forbrændingsluftindtaget på bagsiden eller under træpilleovnen; huller i fyrfadsristen blokerede og/eller for meget aske i fyrfadsrummet. Få røgsugerens vinger og sneglen rensset.	
	Udledning blokeret	Aftrækskanalen er helt eller delvist blokeret. Tilkald en skorstensfejer, som sørger for at kontrollere træpilleovnens udledningssystem helt op til skorstenspipen. Sørg for at få den rensset straks.	
	Træpilleovn er tilstoppet	Rengør træpilleovnen indvendigt.	
	Røgsugeren er itu	Træpillerne kan også brænde ved hjælp af aftrækskanalens undertryk uden hjælp fra røgsugeren. Få røgsugeren udskiftet straks. Det kan være helbredsskadeligt at bruge træpilleovnen uden røgsugeren.	
Varmevexlerblæseren fortsætter med at køre, selvom træpilleovnen er kølet af	Røgteperatursonde defekt	Udskift røgteperatursonden.	
	Printkort defekt	Udskift printkortet.	
Der er aske omkring træpilleovnen	Dørens pakninger er defekte eller beskadigede	Udskift pakningerne	
	Røgkanalrørene er utætte	Kontakt en specialiseret skorstensfejer, som straks vil sørge for at forsegle samlingerne med høj temperatur silikone og/eller udskifte rørene med rør, der overholder de gældende standarder. Utæt røgkanalisering kan være helbredsskadelig.	
Træpilleovn i drift og på display "ARBEJDER, MODULERE"	Rumtemperaturen er nået	Træpilleovnen slår over på minimum. INGEN PROBLEMER!	

PROBLEM	ÅRSAG	LØSNING	INDGREB
Træpilleovn i drift og på display "VARM ROGGAS"	Grænsetemperaturen for røgdledning er nået	Træpilleovnen slår over på minimum. INGEN PROBLEMER!	
Varmeovn i drift og displayet viser "SERVICE"	Signalerer den rutinemæssige vedligeholdelse (afbryder ikke driften)	Når denne blinkende skrift vises ved tændingen, betyder det at de indstillede timer før vedligeholdelsen er udløbet. Ret henvendelse til assistancecenteret.	

16 TEKNISKE DATA



16.1 OPLYSNINGER OM REPARATIONER

Herunder findes nogle retningslinjer, som skal anvendes for at få adgang til træpilleovnens mekaniske dele, til den autoriserede tekniker.

- Sikringerne i stikkontakten bag træpilleovne udskiftes ved at lirke det lille dæksel med en flad skruetrækker (se **Fig. 63 på s. 36**) og tage sikringerne, der skal skiftes, ud.



Fig. 63 - Dæksel med sikringerne, der skal fjernes



Fig. 64 - Dækslet bagpå tages af

Gør som følger:

- Tag dækslet bagpå af (se **Fig. 46 på s. 28**).
- Efter dette kan man få adgang til følgende komponenter: gearmotor, tændrør, rumblæser, røgsuger, rumsonde, røgsonde, termostat, printkort, pressostat.
- For at udskifte og/eller rengøre påfyldningssneglen er det nødvendigt at skru de tre bolte på gearmotoren af og tage den ud, skru de to skruer under sneglens gearmotor ud, fjern beskyttelsesristen inde i magasinet og skru derefter bolten inde i sneglen ud. Gentag i omvendt rækkefølge for at montere.

16.2 SPECIFIKATIONER

BESKRIVELSE	RONDO' 5,5 kW	MIKA 5,5 kW	KAMI 5,5 kW	ELAN 5,5 kW
BREDDE	46 cm	43 cm	43 cm	43 cm
DYBDE	46 cm	45 cm	45 cm	45 cm
HØJDE	80,7 cm	80,2 cm	80,2 cm	95,8 cm
VÆGT	70 kg	69 kg	69 kg	74,5 kg
TILFØRT TERMISK EFFEKT (Min/Maks)	2,3 - 6,1 kW	2,3 - 6,1 kW	2,3 - 6,1 kW	2,3 - 6,1 kW
NOMINEL TERMISK EFFEKT (Min/Maks)	2,1 - 5,5 kW	2,1 - 5,5 kW	2,1 - 5,5 kW	2,1 - 5,5 kW
EFFEKTIVITET (Min/Maks)	92,7 - 91,1 %	92,7 - 91,1 %	92,7 - 91,1 %	92,7 - 91,1 %
RØGTEMPERATUR (Min/Maks.)	85,4 - 146,6 °C	85,4 - 146,6 °C	85,4 - 146,6 °C	85,4 - 146,6 °C
MAKS. RØGFLOW (Min/Maks)	2,4 - 3,8 g/s	2,4 - 3,8 g/s	2,4 - 3,8 g/s	2,4 - 3,8 g/s
CO-UDLEDNING (13% O ₂) (Min/Maks)	0,049 - 0,006 %	0,049 - 0,006 %	0,049 - 0,006 %	0,049 - 0,006 %
OGC-UDLEDNING (13% O ₂) (Min/Maks)	5,5 - 1,8 mg/Nm ³	5,5 - 1,8 mg/Nm ³	5,5 - 1,8 mg/Nm ³	5,5 - 1,8 mg/Nm ³
NO _x -UDLEDNING (13% O ₂) (Min/Maks)	134 - 142 mg/Nm ³	134 - 142 mg/Nm ³	134 - 142 mg/Nm ³	134 - 142 mg/Nm ³
CO ₂ -UDLEDNING (Min/Maks)	6,56 - 10,89 %	6,56 - 10,89 %	6,56 - 10,89 %	6,56 - 10,89 %
Gennemsnitligt CO-indhold ved 13 % O ₂ (Min/Maks)	607 - 75 mg/Nm ³	607 - 75 mg/Nm ³	607 - 75 mg/Nm ³	607 - 75 mg/Nm ³
GENNEMSNITLIGT CO-INDHOLD VED 13 % O ₂ (Min/Maks)	27,5 mg/Nm ³	27,5 mg/Nm ³	27,5 mg/Nm ³	27,5 mg/Nm ³
GENNEMSNITLIGT STØVINDHOLD VED 13 % O ₂ (Maks)	10 - 10,4 Pa	10 - 10,4 Pa	10 - 10,4 Pa	10 - 10,4 Pa
MINDSTE SIKKERHEDSAFSTAND til brændbare materialer	20 cm	20 cm	20 cm	20 cm
PÅ FÆLLES AFTRÆKSKANAL	NEJ	NEJ	NEJ	NEJ
DIAMETER RØGDLEDNING	Ø80 mm	Ø80 mm	Ø80 mm	Ø80 mm
BRÆNDSEL	Træpiller Ø6-7 mm	TræpillerØ6-7 mm	TræpillerØ6-7 mm	TræpillerØ6-7 mm
TRÆPILLERNES BRÆNDVÆRDI	5 kWh/kg	5 kWh/kg	5 kWh/kg	5 kWh/kg
FUGT TRÆPILLER	≤ 10%	≤ 10%	≤ 10%	≤ 10%
VOLUMEN, DER KAN OPVARMES 18/20 °C Koeff. 0,045 kW (Min/Maks)	80 - 180 m ³	80 - 180 m ³	80 - 180 m ³	80 - 180 m ³
FORBRUG PR. TIME (Min/Maks)	0,46 - 1,24 kg/h	0,46 - 1,24 kg/h	0,46 - 1,24 kg/h	0,46 - 1,24 kg/h
KAPACITET MAGASIN	9 kg	15 kg	15 kg	15 kg
AUTONOMI (Min/Maks)	7,3 - 19,6 h	7,26 - 19,6 h	7,26 - 19,6 h	7,26 - 19,6 h
STRØMFORSYNING	230 W - 50 Hz	230 W - 50 Hz	230 W - 50 Hz	230 W - 50 Hz
OPTAGEN EFFEKT (maks)	360 W	360 W	360 W	360 W
OPTAGEN EFFEKT TÆNDRØR	300 W	300 W	300 W	300 W
MINDSTE UDELUFTINDTAG (sidste nyttige tværsnit)	80 cm ²	80 cm ²	80 cm ²	80 cm ²
TRÆPILLEOVN MED LUKKET FORBRÆNDINGSKAMMER	NEJ	NEJ	NEJ	NEJ
UDELUFTINDTAG TIL LUKKET FORBRÆNDINGSKAMMER	-	-	-	-

TRÆPILLEOVNE · BRÆNDEOVNE · BRÆNDEKOMFURER MED
VANDTANK · PEJSEINDSATSER

CADEL srl

FREEPOINT by Cadel

Via Foresto Sud, 7
31025 Santa Lucia di Piave (TV) - ITALY

tel. +39.0438.738669

fax +39.0438.73343

www.cadelsrl.com



89013033

Partner of:



Rev.08 - 2013