

SL

## STUFA NA PELETE

PRIROČNIK ZA NAMESTITEV, UPORABO IN VZDRŽEVANJE



CLOE - CLOE<sup>3</sup> - SQUARE



## Povzetek

<b>1</b>	<b>SIMBOLOGIJA V PRIROČNIKU .....</b>	<b>3</b>	13.1	PREDGOVOR.....	23
<b>2</b>	<b>SPOŠTOVANI KUPEC .....</b>	<b>3</b>	13.2	ALARM ZA "BLACK OUT".....	23
<b>3</b>	<b>OPOZORILA .....</b>	<b>3</b>	13.3	ALARM "EXHAUST PROBE" .....	23
<b>4</b>	<b>VARNOSTNA PRAVILA .....</b>	<b>4</b>	13.4	ALARM "HOT EXHAUST" .....	23
<b>5</b>	<b>GARANCIJSKI POGOJI.....</b>	<b>5</b>	13.5	ALARM "FAN FAILURE".....	23
<b>6</b>	<b>NADOMESTNI DELI .....</b>	<b>6</b>	13.6	ALARM "FAILED IGNITION" .....	23
<b>7</b>	<b>OPOZORILA ZA PRAVILNO ODLAGANJE IZDELKA ...</b>	<b>6</b>	13.7	ALARM "NO PELLET" .....	23
<b>8</b>	<b>EMBALAŽA IN PREMIKANJE .....</b>	<b>6</b>	13.8	ALARM "THERMAL SAFETY" .....	23
	8.1 EMBALAŽA.....	6	13.9	ALARM "FAILURE DEPRESS" .....	23
	8.2 PREMIKANJE PEČI .....	6	<b>14</b>	<b>VZDRŽEVANJE .....</b>	<b>24</b>
<b>9</b>	<b>DIMNIŠKA CEV .....</b>	<b>6</b>	14.1	PREDGOVOR.....	24
	9.1 PREDGOVOR.....	6	14.2	ČIŠČENJE ŽERJAVNICE IN PREDALA ZA PEPEL ....	24
	9.2 DIMNIŠKA CEV .....	7	14.3	ČIŠČENJE REZERVOARJA IN POLŽA .....	25
	9.3 TEHNIČNE ZNAČILNOSTI .....	7	14.4	ČIŠČENJE DIMNE KOMORE.....	25
	9.4 VIŠINA-PODTLAK .....	8	14.5	ČIŠČENJE DIMNEGA KANALA .....	25
	9.5 VZDRŽEVANJE .....	8	14.6	ČIŠČENJE ASPIRATORJA DIMNIH PLINOV... 26	
	9.6 DIMNIŠKI ZAKLJUČEK .....	8	14.7	ČIŠČENJE VENTILATORJA ZA PROSTOR .....	26
	9.7 SESTAVNI DELI DIMNIKA.....	9	14.8	ČIŠČENJE PREHODA DIMNI PLINI .....	27
	9.8 ZAJEM ZUNANJEGA ZRAKA .....	9	14.9	LETNO ČIŠČENJE DIMNEGA VODA.....	27
	9.9 ZAJEM ZRAKA ZA ZGOREVANJE PRI NAMESTITVI Z NEPREPUSTNO KOMORO (ZAPRT SISTEM) .....	10	14.10	SPLOŠNO ČIŠČENJE .....	28
	9.10 POVEZAVA Z DIMNIŠKO CEVJO .....	11	14.11	ČIŠČENJE DELOV IZ BARVANIH KOVIN .....	28
	9.11 PRIMERI PRAVILNE NAMESTITVE.....	12	14.12	ČIŠČENJE DELOV IZ KERAMIKE IN KAMNA ....	28
<b>10</b>	<b>POGONSKO GORIVO.....</b>	<b>13</b>	14.13	ZAMENJAVA TESNIL.....	28
	10.1 GORIVO.....	13	14.14	ČIŠČENJE STEKLA .....	28
<b>11</b>	<b>NAMESTITEV .....</b>	<b>14</b>	<b>15</b>	<b>V PRIMERU ANOMALIJ .....</b>	<b>28</b>
	11.1 PREDGOVOR.....	14	15.1	ALARMI .....	28
	11.2 DIMENZIJE VELIKOSTI.....	14	15.2	ODPRAVLJANJE TEŽAV .....	31
	11.3 SPLOŠNA NAMESTITEV S PODSTAVKOM .....	15	<b>16</b>	<b>TEHNIČNI PODATKI .....</b>	<b>33</b>
	11.4 SESTAVLJANJE PODSTAVKA.....	15	16.1	INFORMACIJE ZA POPRAVILA .....	33
	11.5 NAMESTITEV NA STENO .....	15	16.2	ZNAČINOSTI .....	34
	11.6 ELEKTRIČNI PRIKLJUČEK .....	17			
	11.7 PRIKLJUČEK ZUNANJEGA TERMOSTATA.....	17			
	11.8 VENTILACIJA.....	17			
<b>12</b>	<b>UPORABA .....</b>	<b>18</b>			
	12.1 PREDGOVOR.....	18			
	12.2 KONTROLNA PLOŠČA.....	18			
	12.3 UPORABNIŠKI MENI .....	19			
	12.4 ZAGON .....	20			
	12.5 REGULACIJA PEČI.....	20			
	12.6 NEUSPEŠNI VŽIG .....	20			
	12.7 POMANJKANJE MOČI.....	20			
	12.8 NASTAVITVE TEMPERATURE .....	21			
	12.9 TEMPERATURA DIMNIH PLINOV .....	21			
	12.10 UGAŠANJE .....	21			
	12.11 NASTAVITVE ČASA .....	21			
	12.12 DNEVNO PROGRAMIRANJE.....	21			
	12.13 PROGRAMIRANJE ZA KONEC TEDNA.....	21			
	12.14 TEDENSKO PROGRAMIRANJE.....	21			
	12.15 POLNJENJE PELETOV .....	22			
	12.16 DALJINSKI UPRAVLJALNIK .....	22			
<b>13</b>	<b>VARNOSTNA NAPRAVA .....</b>	<b>23</b>			

## 1 SIMBOLOGIJA V PRIROČNIKU

- Ikone z možički povedo, komu je namenjena tema, ki jo odstavek obravnava (ali uporabniku in/ali pooblaščenemu tehniku in/ali specializiranemu monterju ogrevalnih naprav).
- Simboli za OPOZORILO pomenijo pomembno obvestilo.

	<b>UPORABNIK</b>
	<b>POOBLAŠČENI TEHNIK</b> (gre <b>IZKLJUČNO</b> za proizvajalca peči ali pooblaščenega tehnika servisnega centra, ki ga je priznal proizvajalec peči)
	<b>SPECIALIZIRAN MONTER SISTEMOV OGREVALNIH NAPRAV</b>
	<b>POZOR:</b> <b>POZORNO PREBERITE OBVESTILO</b>
	<b>POZOR:</b> <b>MOŽNOST NEVARNOSTI ALI NEPOPRAVLJIVE ŠKODE</b>

## 2 SPOŠTOVANI KUPEC

- Naši izdelki so zasnovani in narejeni v skladu s predpisi EN 13240 peči na drva, EN 14785 peči na pelete, EN 13229 kamini, EN 12815 štedilniki na drva, C.P.R. 305/2011 izdelki za gradnjo, Re št.1935/2004 materiali in predmeti, namenjeni za stik z živili, Dir. 2006/95/CEE o nizki napetosti, Dir.2004/108/EC o elektromagnetni združljivosti.
- Pozorno preberite navodila, ki jih ta priročnik vsebuje, tako dobite boljše rezultate.
- Ta priročnik z navodili je sestavni del izdelka: prepričajte se, da je vedno zraven aparata, tudi v primeru, da gre za menjavo lastnika aparata. V primeru uničenja zahtevajte kopijo od tehničnega servisa na vašem področju.



V Italiji se pri sistemih na biomaso, manjših od 35kW, spoštuje M.D. 37/08, vsak inštalater, ki tem zahtevam ustreza, pa mora izdati certifikat o skladnosti nameščenega sistema (kot "sistem" se šteje: peč + dimnik + zajem zraka).

- Glede na uredbo EU št. 305/2011, je "Deklaracija o rezultatih" na voljo online na straneh:  
- [www.cadelsrl.com](http://www.cadelsrl.com)  
- [www.free-point.it](http://www.free-point.it)

## 3 OPOZORILO

- Vse ilustracije v priročniku so izključno informaticnega značaja in se lahko razlikujejo od vašega aparata.
- Kot referenco upoštevajte aparat, ki ste ga kupili.
- V primeru dvomov ali težav pri razumevanju, ali v primeru problemov, ki niso opisani v tem priročniku, Vas prosimo, da kar najhitreje kontaktirate distributerja ali inštalaterja.

## 4



## VARNOSTNA PRAVILA



- Namestitev, električni priključek, preverjanje delovanja in vzdrževanje, sme izvršiti izključno kvalificirano ali pooblaščen osebje.
- Električni deli pod napetostjo: prekinite povezavo izdelka z električnim napajanjem 230 V, preden začnete s kakršnimkoli vzdrževalnim posegom. Izdelek priključite pod napajanje le po tem, ko ste ga popolnoma sestavili.
- Posege izrednega vzdrževanja sme izvršiti le kvalificirano in pooblaščen osebje.
- Vsi lokalni predpisi, vključno s tistimi, ki se nanašajo na evropske norme, morajo biti v času namestitve aparata upoštevani.
- Podjetje proizvajalec zanika vsakršno odgovornost v primeru namestitve, ki ni v skladu z veljavnim zakonom, nepravilnega sistema za kroženje zraka, električne povezave, ki ni v skladu s predpisi, in v primeru neustrezne uporabe aparata.
- Prepovedana je namestitev peči v spalnice, kopalnice, v skladišča vnetljivih materialov in v garsonjere.
- Namestitev v garsonjere je dovoljena le pri sistemih z zaprtim sistemom (neprepustno komoro).
- V nobenem primeru ne sme biti peč nameščena v prostore, kjer bi bila izpostavljena stiku z vodo ali brizgom vode, saj bi to lahko povzročilo tveganje za opekline in kratek stik.
- Preverite, da imajo tla ustrezno nosilnost. Če obstoječa konstrukcija ne odgovarja zahtevam obremenitve, je potrebno sprejeti ustrezne ukrepe (na primer, plošča za distribucijo bremena).
- Glede protipožarnih varnostnih predpisov je potrebno upoštevati razdalje od vnetljivih predmetov ali predmetov, občutljivih na toploto (kavči, pohištvo, lesene obloge, itd., ...).
- Če gre za zelo vnetljive predmete (zavese, tapison, itd.), je potrebno vse te razdalje povečati za 1 meter.
- Električni kabel ne sme nikoli priti v stik s cevjo za izpust plinov, niti s katerikoli drugim delom peči.
- Preden se lotite kakršnegakoli posega, mora uporabnik ali kdorkoli, ki bo izdelek uporabljal, prebrati in razumeti celotno vsebino tega priročnika za namestitev in uporabo. Napake ali nepravilne nastavitve lahko pripeljejo do nevarnih situacij in/ali nepravilnega delovanja.
- Gorivo, ki ga je dovoljeno uporabljati, so izključno peleti.
- Naprave ne uporabljajte za sežiganje odpadkov.
- Na izdelku ne sušite perila. Morebitni sušilniki perila ali podobno se morajo nahajati na ustrezni razdalji od izdelka. Nevarnost požara.
- Izdelka ne smete uporabljati, če so vrata odprta ali steklo razbito.
- Na aparatu je prepovedano izvajati nepooblaščen spremembe.
- Med prižiganjem ne uporabljajte vnetljivih tekočin (alkohol, bencin, nafta, itd.).
- Po neuspešnem vžigu je potrebno izprazniti pelete iz žerjavnice, ki so se tam nabrali, preden peč ponovno prižgete.
- Rezervoar za pelete mora biti vedno zaprt s pokrovom.
- Pred vsakim posegom pustite, da ogenj v zgorevalni komori popolnoma ugasne in se ohladi, ter vedno izvlecite vtič iz omrežne vtičnice.
- Izdelek smejo uporabljati otroci, starejši od 8 let in osebe z zmanjšanimi fizičnimi, senzoričnimi ali duševnimi sposobnostmi, ali osebe brez izkušenj ali potrebnega znanja, če so pod nadzorom, ali pa so bile poučene o navodilih za uporabo aparata in razumele nevarnosti, ki so z njo povezane. Otroci se z aparatom ne smejo igrati. Čiščenja in vzdrževanja, za katerega je odgovoren uporabnik, ne smejo izvajati otroci brez nadzora.
- Deli embalaže niso igrače, lahko predstavljajo tveganje za zadušitev ali davljenje ter preostala tveganja za zdravje! Osebe (vključno z otroki) z zmanjšanimi fizičnimi ali motoričnimi sposobnostmi, ali z nezadostnimi izkušnjami ali znanjem, se morajo držati stran od embalaže. Peč ni igrača.
- Otroci morajo biti nenehno pod nadzorom, prepričati se morate, da se s pečjo ne igrajo.

- Med delovanjem peč doseže visoke temperature: držite otroke in živali na varni razdalji, uporabljajte ognjevarna sredstva osebne zaščitne opreme, kot so rokavice za zaščito pred toploto.
- Če je polž blokiran zaradi tujka (na primer: žebliji), ali ga je potrebno očistiti, ne odstranjujte zaščite za roke in se ne dotikajte polža. Pokličite tehnični servisni center.
- Zaščito za roke sme odstraniti le pooblaščen tehnik.
- Dimniška cev mora biti vedno čista, saj lahko ostanki saj ali negorljivih olj zmanjšajo njen presek, s tem pa blokirajo vlek, ter, v večjih količinah, povzročijo požar.
- Če so peleti zelo slabe kakovosti (vsebujejo lepila, olja, barve, plastične ostanke ali so mokasti), bodo med delovanjem ustvarili obloge/ostanke vzdolž cevi za izpust peletov. Ko je peč enkrat ugasnjena, lahko ti ostanki ustvarijo majhne zareče delčke, ki lahko potujejo vzdolž cevi in pridejo do peletov v rezervoarju, ga karbonizirajo in ustvarijo gost, škodljiv dim znotraj prostora. Rezervoar vedno ohranjajte zaprt s pokrovom. Če je cev umazana, jo očistite.
- V primeru, da je iz peči ali dimniške cevi ušel ogenj, ga je potrebno pogasiti z gasilnim aparatom ali poklicati gasilce. Za gašenje požara v žerjavnici nikoli ne uporabljajte vode.

## 5 GARANCIJSKI POGOJI

Podjetje zagotavlja garancijo izdelka, **razen elementov, podvrženih običajni obrabi**, ki so navedeni spodaj, za obdobje **2 (dveh) let** od dneva nakupa, ki se dokazuje z:

- dokazilom (fakturo in/ali računom), kjer je navedeno ime prodajalca in datum izvedenega nakupa;
- garancijskim listom, izpolnjenim v 8 dneh od nakupa.

Poleg tega je za veljavnost in delovanje garancije potrebna brezhibna namestitvev in zagon aparata s strani kvalificiranega osebja, ki mora v predvidenih primerih uporabniku izdati deklaracijo o skladnosti in o dobrem delovanju izdelka.

Svetujemo, da preizkus delovanja izdelka izvedete, preden izvršite zaključno obdelavo (obloge, barvanje sten, itd., ...).

Namestitve, ki ne bodo v skladu z veljavnimi normami, pomenijo prenehanje veljavnosti garancije izdelka, prav tako kot neprimerna uporaba in nepravilno vzdrževanje, ki ne sledi navodilom proizvajalca.

Garancija je veljavna le v primeru, da so upoštevana navodila in opozorila, vsebovana v priročniku, ki je priložen izdelku, ter s tem omogoča kar najpriljubnejšo uporabo le-tega.

Zamenjava celotnega aparata ali popravilo sestavnega dela aparata, ne podaljšata obdobja veljavnosti garancije, ki ostane nespremenjeno.

Pod garancijo spada brezplačna zamenjava ali popravilo **delov, prepoznanih kot okvarjenih zaradi tovarniških napak**.

Za uporabo garancije mora kupec za prikaz okvare shraniti garancijski list in ga skupaj z dokumentom, izdanim ob nakupu, pokazati v Servisnem centru.

Ta garancija ne pokriva nepravilnega delovanja in/ali poškodb aparata, ki so nastali zaradi naslednjih vzrokov:

- Poškodbe pri transportu in/ali premikanju.
- Vsi deli, ki se okvarijo zaradi zanemarjanja ali nepravilne uporabe, nepravilnega vzdrževanja, namestitve, neskladne z navodili proizvajalca (vedno glejte priročnik za namestitvev in uporabo, ki je priložen vašemu aparatu).
- Nepravilno dimnezioniranje glede na uporabo ali napake pri namestitvi ali neupoštevanje potrebnih prilagoditev za zagotavljanje brezhibne namestitve.
- Dodatne poškodbe, nastale zaradi napačnih posegov samega uporabnika, pri poskusu popraviljanja začetne okvare.
- Poslabšanje stanja, nastalo zaradi uporabe aparata s strani uporabnika tudi po tem, ko je prišlo do okvare.
- V primeru, da se na peči pojavijo morebitne korozije, zasušeni madeži, ali zlomi zaradi presežnega toka, kondenza, agresivnosti ali kislosti vode, zaradi nepravilnosti odstranjevanja vodnega kamna, ostankov blata ali zasušenih skorij.
- Neučinkovitosti dimnikov, dimniških cevi, ali delov sistema, od katerih je odvisen aparat.
- Poškodbe, nastale zaradi nedovoljenih posegov na aparatu, vremenskih vplivov, naravnih nesreč, požarov, okvar na električnem in/ali hidravličnem sistemu.
- Pomanjkljivo izvajanje letnega čiščenja peči, ki ga opravi pooblaščen tehnik ali kvalificirano osebje, pomeni prenehanje veljavnosti garancije.

Poleg tega ta garancija ne pokriva:

- Delov, podvrženih običajni obrabi, kot so tesnila, steklo, obloge in rešethe iz litega železa, barvani, kromirani ali pozlačeni deli, ročaji in električni kabli, signalne lučke, okrogli gumbi, vsi izvlečni deli kurišča.
- Sprememb barve barvanih delov iz keramike/serpentina, ter razpokam na keramiki, v kolikor gre za naravne značilnosti materiala in uporabe izdelka.
- Izvedb sten.
- Določenih delov sistema (če so prisotni), ki jih ni zagotovil proizvajalec.

Morebitni tehnični posegi na izdelku za odstranitev zgoraj omenjenih okvar in posledičnih poškodb na napravi, morajo biti v skladu s Servisnim centrom, ki si pridržuje pravico sprejeti ali zavrniti izvajanje naloge, in v vsakem primeru ne bodo izvedeni pod garancijo, temveč pod izrecno dogovorjenimi delovnimi pogoji in glede na

veljavne tarife za opravljanje določenega dela. Poleg tega mora uporabnik plačati vse stroške, ki bodo morda nastali zaradi odpravljanja posledic njegovih (uporabnikovih) napačnih posegov, nedovoljenih posegov ali pa škodljivih faktorjev za aparat, ki ne izvirajo iz njegove izdelave. Razen zakonsko določenih omejitev ali predpisov, poleg tega garancija ne pokriva poškodb zaradi onesnaženega zraka ali hrupa.

**Podjetje zavrača vsako odgovornost za morebitne poškodbe, ki lahko, neposredno ali posredno, nastanejo na osebah, živalih ali stvarih, zaradi pomanjkljivega upoštevanja vseh navodil iz priročnika, in ki se še posebej nanašajo na opozorila glede namestitve, uporabe in vzdrževanja aparata.**

## 6 NADOMESTNI DELI

Za vsako popravilo ali prilagoditev, ki bi bila potrebna, se obrnite na koncesionarja, ki je izvedel prodajo ali na najbližji servisni center, pri čemer navedite:

- Model aparata
- Serijo
- Tip nepravilnosti

Vedno uporabljajte le originalne nadomestne dele, ki jih lahko najdete v naših servisnih centrih.

## 7 OPOZORILA ZA PRAVILNO ODLAGANJE IZDELKA

Uničenje in odlaganje peči je izključno odgovornost lastnika, ki mora upoštevati veljavne zakone v njegovi državi, ki se nanašajo na varnost, odnos in varovanje okolja. Ob koncu življenjske dobe izdelka le-ta ne sme biti zavržen skupaj z gospodinjskimi odpadki.

Potrebno ga je odložiti v ustrezeni center za zbiranje odpadkov, ki ga uredijo lokalne oblasti, ali pa k prodajalcu, ki nudi to storitev.

Ustrezno odlaganje peči omogoča izogibanje negativnim posledicam za okolje in za zdravje, ki bi jih povzročilo nepravilno odlaganje, ter omogoča ponovno uporabo materialov, iz katerih je izdelek sestavljen, z namenom prihraniti energijo in surovine.



## 8 EMBALAŽA IN PREMIKANJE

### 8.1 EMBALAŽA

- Embalaža je sestavljena iz kartonaste škatle, ki jo je mogoče reciklirati glede na norme RESY, vložkov iz ekspaniranega EPS, ki jih je mogoče reciklirati, ter lesenih palet.
- Vsi materiali embalaže so lahko ponovno uporabljeni za podobne namene ali po potrebi odloženi kot odpadki, ki jih je mogoče odložiti skupaj s trdimi gospodinjskimi odpadki, pri čemer je treba spoštovati veljavne predpise.
- Po tem, ko ste odstranili embalažo, se prepričajte, da je izdelek celovit.

### 8.2 PREMIKANJE PEČI

Tako v primeru peči v embalaži, kot v primeru peči, ki ni v embalaži, je potrebno spoštovati naslednja navodila za premik in transport same peči od trenutka nakupa, do točke uporabe in ob vsakršnem premiku v prihodnje:

- peč premikajte z ustreznimi sredstvi, bodite pozorni na veljavne predpise glede varnosti;
- ne obračajte in/ali prekucnite peči na eno stran, vedno naj bo v vertikalnem položaju oz. glede na proizvajalčeve dispozicije;
- če je peč sestavljena iz keramičnih, kamnitih ali steklenih delov, ali posebej občutljivih materialov, jo je potrebno zelo previdno premikati.



## 9 DIMNIŠKA CEV

### 9.1 PREDGOVOR

To poglavje o Dimniški cevi je bilo pripravljeno skupaj z Assocosma ([www.assocosma.org](http://www.assocosma.org)) in je predmet evropskih normativ (EN 15287 - EN 13384 - EN 1856 - EN 1443) in UNI 10683:2012.

Predstavlja nekatere informacije za dobro in pravilno izvedbo dimniške cevi, a ga je vedno mogoče zamenjati z veljavnimi normami, ki jih mora kvalificirani proizvajalec/inštalater poznati.

## 9.2 DIMNIŠKA CEV

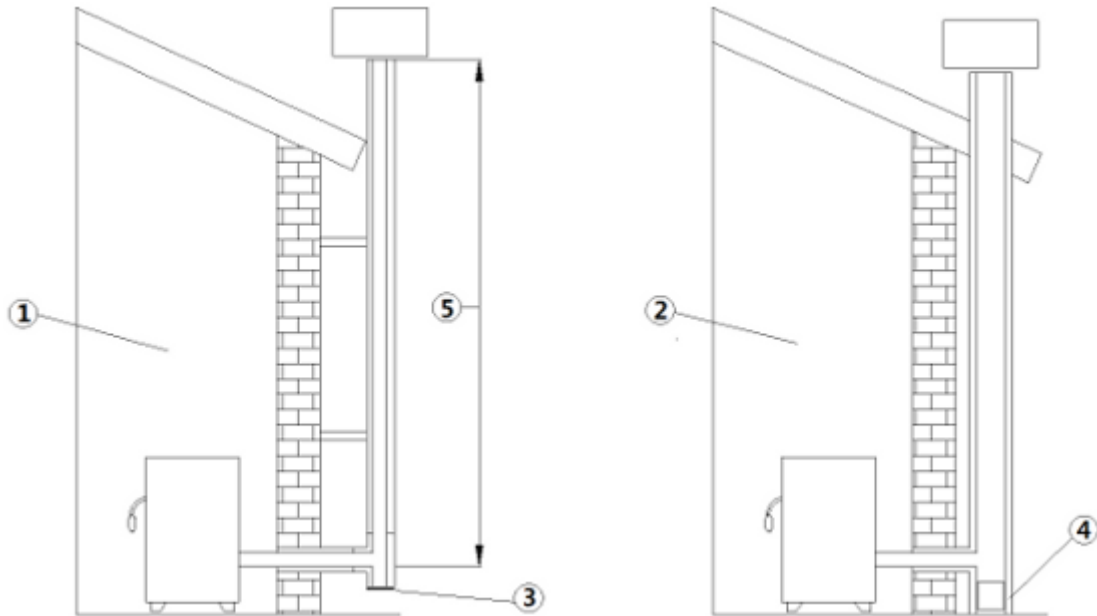

Fig. 1 - Dimniške cevi

LEGENDA	Fig. 1 na str. 7
1	Dimniška cev z inox izoliranimi cevmi
2	Dimniška cev na obstoječem dimniku
3	Inšpekcijski pokrov
4	Inšpekcijska vratca
5	$\geq 3,5$ m

- Dimniška cev ali dimnik je zelo pomemben za pravilno delovanje grelne naprave.
- Bistveno je, da je dimniška cev narejena brehibno, po pravih strokovne skrbnosti, in vselej vzdrževana tako, da je popolnoma učinkovita.
- Dimniška cev mora biti enojna (glejte **Fig. 1 na str. 7**) z inox izoliranimi cevmi (1) ali na obstoječi dimniški cevi (2).
- Obe verziji mora imeti inšpekcijski pokrov (3) in/ali inšpekcijska vratca (4).

## 9.3 TEHNIČNE ZNAČILNOSTI

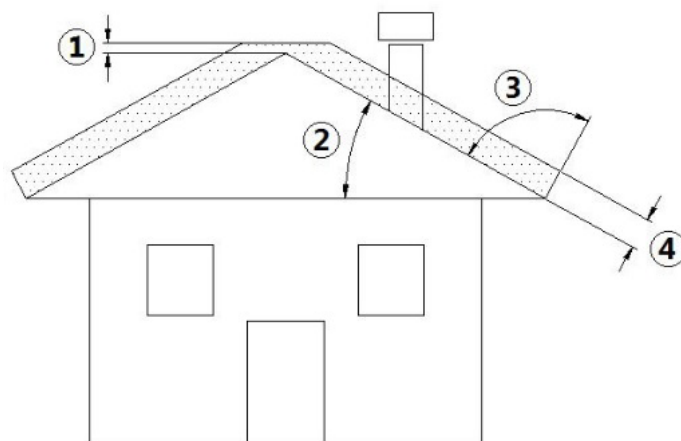

Fig. 2 - Nagnjena streha

LEGENDA	Fig. 2 na str. 7
1	Višina nad vrhom strehe = 0,5 m
2	Nagnjenost strehe $\geq 10^\circ$
3	$90^\circ$
4	Izmerjena razdalja pri $90^\circ$ od površine strehe = 1,3 m

- Dimniška cev mora preprečevati uhajanje dimnih plinov.

- Biti mora vertikalna brez grl, iz materialov, ki ne prepuščajo plinov, kondenza, termično izoliranih in obstojnih skozi čas pri običajnih mehanskih obremenitvah.



Biti mora izolirana od zunaj, saj s tem preprečuje pojave kondenza in učinek ohlajanja dimnih plinov.

- Biti mora na ustrezni razdalji od gorljivih ali lahko vnetljivih materialov, z vmesno zračno površino ali površino iz izolirnih materialov. Preverite razdaljo pri proizvajalcu dimnika.
- Ustje dimnika mora biti v istem prostoru, kjer je nameščen aparat, ali kvečjemu v sosednjem prostoru, pod ustjem se mora nahajati komora za zbiranje trdnih ostankov in kondenza, do katere je mogoče dostopiti preko hermetično zaprtih kovinskih vratc.
- Ne sme biti inštaliranih dodatnih apiratorjev ne vzdolž dimnika, ne na dimniškem zaključku.
- Notranji presek dimniške cevi je lahko okrogel (bolje) ali kvadraten s spojenimi stranicami in radijem najmanj 20 mm.
- Dimenzija preseka mora biti:
  - **minimalna oddelek Ø100 mm (za peči do 8,5 kW)**
  - **minimalna oddelek Ø120 mm (za peči 9 kW in več)**
  - **največja priporočena oddelek Ø180 mm**
- Pustite, naj učinkovitost dimniške cevi prevri izkušen monter sistemov ogrevalnih naprav, po potrebi v dimniško cev napeljite cev iz materiala, ki ustreza veljavnim normam.
- Izpust produktov gorenja se mora zgoditi na strehi.
- Dimniška cev mora biti označena z oznako CE, v skladu z normo EN 1443. Prilagamo primer tablice:



Fig. 3 - Primer tablice

## 9.4 VIŠINA-PODTLAK

Podtlak (vlek) dimniške cevi je odvisen tudi od njene višine. Podtlak preverite glede na vrednosti, navedene v **ZNACINOSTI na str. 34**. Minimalna višina je 3,5 metra.

## 9.5 VZDRŽEVANJE

- Vodniki za izpust dimnih plinov (kanal za dimne pline + dimniška cev + dimniški zaključek) morajo biti vedno čisti, ometeni in nadzorovani s strani izkušenega dimnikarja, v skladu z vsemi lokalnimi normami, navodili proizvajalca dimnika in direktivami vaše zavarovalnice.
- V primeru dvomov vedno uporabite bolj restriktivne normative.
- Najmanj enkrat letno pustite, da vašo dimniško cev pregleda in očisti izkušen dimnikar. Dimnikar mora izdati deklaracijo, s katero potrjuje, da sistem varno deluje.
- Neizvajanje čiščenja ogrozi varnost.

## 9.6 DIMNIŠKI ZAKLJUČEK

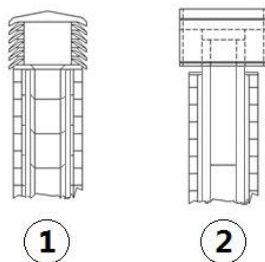

Fig. 4 - Protivetrni dimniški zaključki

Dimniški zaključek ima pomembno funkcijo pri delovanju grelne naprave:

- Priporočamo protivetrni dimniški zaključek, glejte **Fig. 4 na str. 8**.
- Območje odprtin za izpust dimnih plinov mora biti dvojno, glede na velikost dimniške cevi, ter mora tudi v primeru vetra zagotavljati normalen izpust plinov.
- Preprečevati mora vdor dežja, snega in morebitnih živali.
- Višina izpusta v zrak mora biti izven območja vračanja, ki nastane zaradi konformacije strehe ali ovir, ki se nahajajo v bližini (glejte **Fig. 2 na str. 7**).



## 9.7 SESTAVNI DELI DIMNIKA

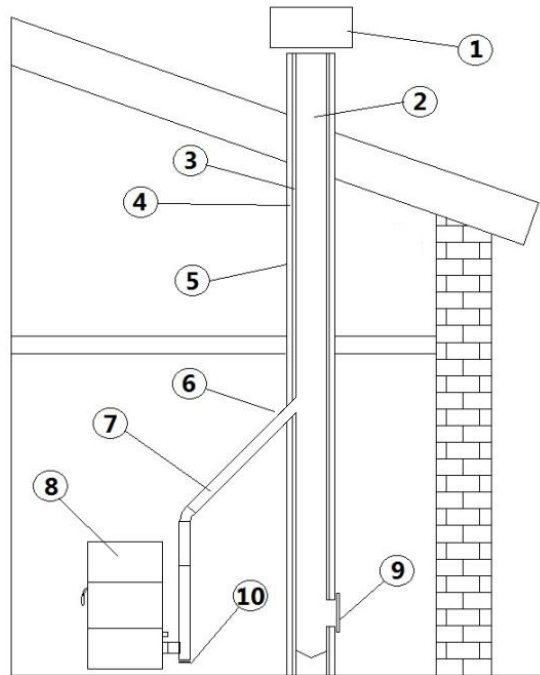

Fig. 5 - Sestavni deli dimnika

### LEGENDA Fig. 5 na str. 9

1	Dimniški zaključek
2	Odvodna pot
3	Dimni vod
4	Termična izolacija
5	Zunanja stena
6	Spoj dimnika
7	Dimni kanal
8	Generator toplote
9	Inšpekcijska vratca
10	Spoj T z inšpekcijskim pokrovom

## 9.8 ZAJEM ZUNANJEGA ZRAKA

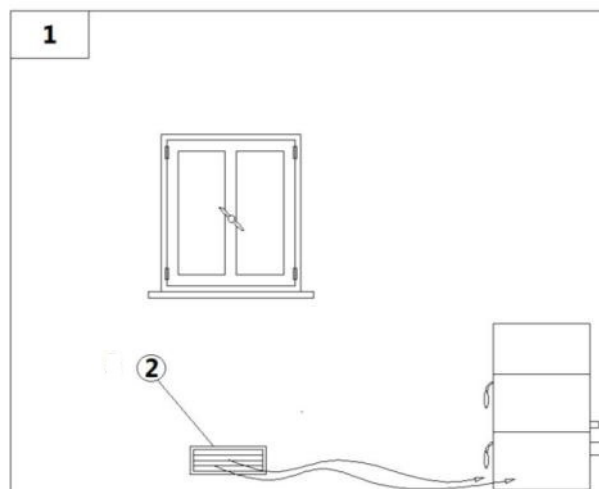

Fig. 6 - Tok direktnega zraka

### LEGENDA Fig. 6 na str. 9

1	Prostor, ki ga je potrebno prezračiti
2	Zajem zunanjega zraka

- Za dobro počutje v prostoru je potrebno poskrbeti z ustreznim kroženjem zraka.

- Pretok zraka med odprtim prostorom in zaprtim prostorom je lahko direktni, preko odprtine na zunanji steni prostora (glejte **Fig. 6 na str. 9**).
- Izključene so spalnice, garažne delavnice, skladišča vnetljivih materialov.
- Zajem zraka mora imeti skupno neto površino najmanj 80 cm<sup>2</sup>: to vrednost je potrebno povečati, če so v prostoru drugi aktivni generatorji (npr. elektroventilator za ekstrakcijo umazanega zraka, kuhinjska napa, druge peči, itd.), ki v prostoru ustvarjajo podtlak.
- Potrebno je preveriti, da ob vseh prižganih aparatih padec pritiska med sobo in zunanjim okoljem ne preseže 4,0 Pa: po potrebi povečajte zajem zraka (EN 13384).
- Zajem zraka mora biti izveden na višini blizu tal z zaščitno rešetko proti pticam ter tako, da ga noben predmet ne more ovirati.
- **Zajem zraka ni potreben pri neprepustni namestitvi.**

## 9.9 ZAJEM ZRAKA ZA ZGOREVANJE PRI NAMESTITVI Z NEPREPUSNO KOMORO (ZAPRT SISTEM)

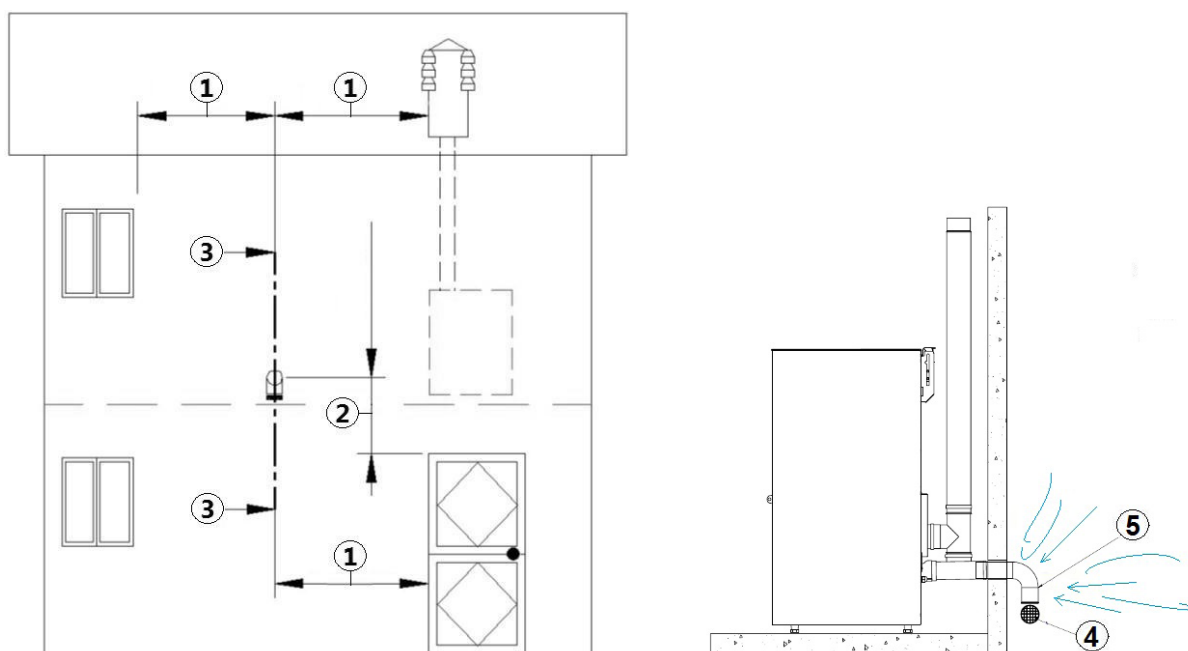

Fig. 7 - Zajem zraka pri namestitvi z neprepustno komoro

### LEGENDA Fig. 7 na str. 10

1	≥ 1,5 mt
2	≥ 0,3 mt
3-3	Prikaz preseka
4	Zaščitna rešetka
5	Ustje cevi obrnite navzdol

Preverite **ZNAČINOSTI na str. 34**, da je kupljena peč na zaprt sistem. Če je peč na neprepustno komoro, in želite, da je celotna namestitev na neprepustno komoro, sledite spodnjemu postopku:

- Zrak, ki je potreben za zgorevanje, je potrebo zajeti neposredno od zunaj.
- Uporabite cev s premerom minimalno Ø60 in maksimalno dolžino 2 m; za priključek pogledajte zadnji del peči.
- Francoski predpis dovoljuje namestitvev v dimniško cev z dvojno steno (koncentrični sistem), zrak za zgorevanje se zajema v vmesnem prostoru.
- V fazi namestitve je potrebno preveriti minimalne razdalje, potrebne za zajem zraka za zgorevanje, saj (na primer) odprto okno ali vrata lahko povzročita vrtinec, ki lahko peči odvzame zrak, potreben za zgorevanje (glejte spodnjo shemo).
- Na zunanjo steno je potrebno namestiti koleno 90° za zaščito pretoka zraka za zgorevanje pred vetrom: ustje cevi obrnite navzdol, glejte **Fig. 7 na str. 10**.
- Koleno zaščitite z zunanjo zaščitno rešetko, ki ščiti pred letečimi delci, tako da ga ne bo mogel noben predmet ovirati.



Pri lokalnih oblasteh preverite, ali obstajajo restriktivni predpisi, ki se nanašajo na zajem zraka za zgorevanje: če obstajajo, jih je potrebno upoštevati.



V določenih državah in/ali krajih, je zaprt sistem obvezen: v primeru dvoma vedno upoštevajte bolj restriktivne predpise.

Postopek povezave na peč preko neprepustne komore s koncentričnim sistemom:



Fig. 8 - Faza 1

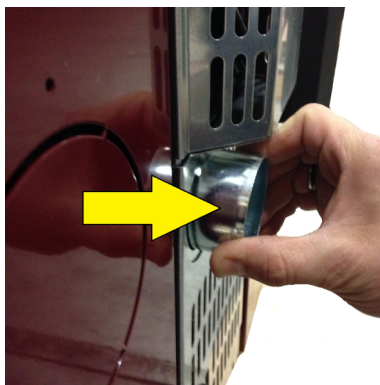

Fig. 9 - Faza 2

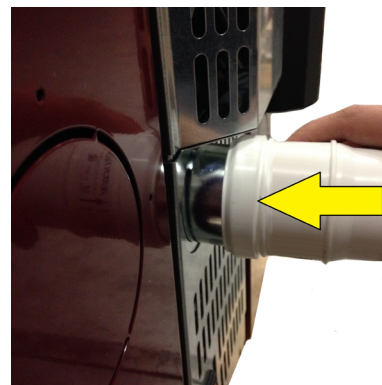

Fig. 10 - Faza 3

- Original položaj cev vse vrnjeno (glej **Fig. 8 na str. 11**).
- Izvlecite cev 2 cm (glej **Fig. 9 na str. 11**).
- Vstavite ženskega cev O 6 cm (glej **Fig. 10 na str. 11**).

## 9.10 POVEZAVA Z DIMNIŠKO CEVJO

Peč na pelete deluje na princip prisilnega vleka, ki ga povzroča ventilator, potrebno se je prepričati, da so vsi vodi izvedeni brezhibno, v skladu s predpisi EN 1856-1, EN 1856-2 in UNI/TS 11278 glede izbire materialov, celoten sistem pa mora izvesti specializirano osebje ali podjetje, v skladu z UNI 10683:2012.

- Povezava med aparatom in dimniško cevjo mora biti kratka, ter s tem izboljšati vlek in se izogniti nastajanju kondenza v ceveh.
- Dimni kanal mora biti enak ali večji od izpušnega kanala ( $\varnothing 80$  mm).
- Nekateri modeli peči imajo odvod lateralno in/ali zadaj. Prepričajte se, da je odvod, ki ga ne uporabljajte, zaprt s priloženim pokrovom.

TIP SISTEMA	CEV $\varnothing 80$ mm	CEV $\varnothing 100$ mm
Minimalna vertikalna dolžina	1,5 mt	2 mt
Maksimalna dolžina (z 1 spojem)	6,5 mt	10 mt
Maksimalna dolžina (s 3 spoji)	4,5 mt	8 mt
Maksimalno število spojev	3	3
Horizontalni deli (minimalni naklon 3%)	2 mt	2 mt
Namestitvev na nadmorski višini, višji od 1200 m.	NE	Obvezno

- Uporabite specifično cev iz pločevine za dimno napeljavo  $\varnothing 80$  mm ali  $\varnothing 100$  mm, glede na tipologijo sistema, s silikonskimi tesnili.
- Prepovedana je uporaba fleksibilnih kovinskih cevi iz vlaknatega cementa ali aluminija.
- Za spremembo smeri je potrebno uporabiti vedno spoj (s kotom  $> 90^\circ$ ) z inšpekcijskim pokrovom, ki omogoča preprosto redno čiščenje cevi.
- Prepričajte se, da se po čiščenju inšpekcijski pokrovi hermetično zaprejo s pripadajočim učinkovitim tesnilom.
- Prepovedan je direkten izpust produktov zgorevanja ob steni, ven in v zaprte prostore, tudi na prosto.
- Dimni kanal mora biti najmanj 500 mm stran od vnetljivih gradbenih elementov ali elementov, občutljivih na toploto.
- Na isto dimniško cev je prepovedano priključevanje več aparatov na drva/pelete (\*) ali kakršnegakoli drugega tipa (izpihovanje, ipd.).

(\*) razen če ne obstajajo odkloni od državnih zakonov (kot denimo v Nemčiji), ki v posebnih pogojih dovoljujejo priključevanje več aparatov na isti dimnik; v vsakem primeru je treba striktno upoštevati zahteve izdelka/namestitve, določene v zadevnih pravilnikih/zakonih, veljavnih v določeni državi.

## 9.11 PRIMERI PRAVILNE NAMESTITVE

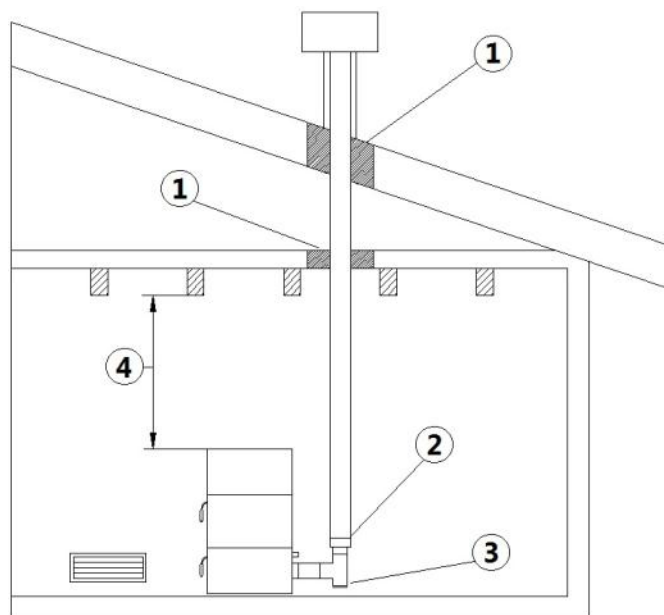

Fig. 11 - Primer 1

**LEGENDA** Fig. 11 na str. 12

1	Izolacija
2	Redukcija z $\varnothing 100$ na $\varnothing 80$ mm
3	Inšpekcijski pokrov
4	Minimalna varnostna razdalja = 0,5 mt

- Namestitev dimniške cevi  $\varnothing 100/120$  mm z večjo odprtino za prehod cevi.

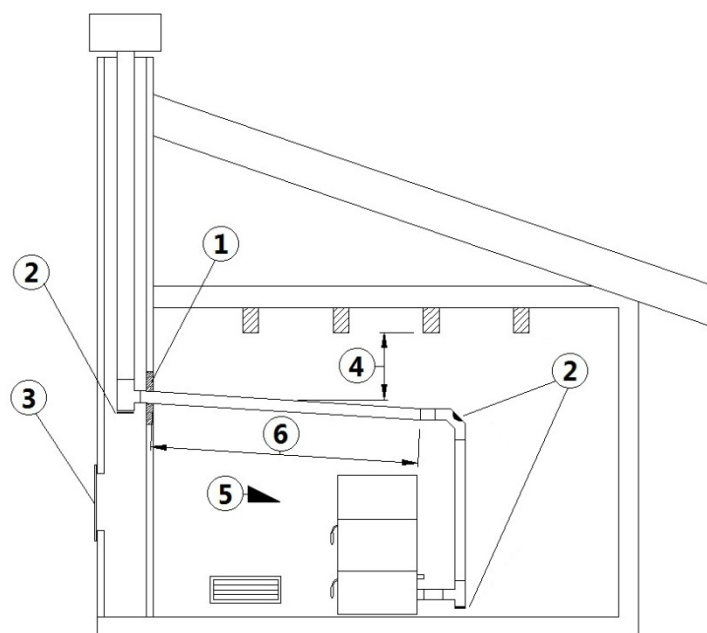

Fig. 12 - Primer 2

**LEGENDA** Fig. 12 na str. 12

1	Izolacija
2	Inšpekcijski pokrov
3	Inšpekcijska vratca
4	Minimalna varnostna razdalja = 0,5 mt
5	Naklon $\geq 3^\circ$
6	Vodoravni del $\leq 1$ mt

- Stara dimniška cev, kanalizirana minimalno  $\varnothing 100/120$  mm z realizacijo zunanjega okna, ki omogoča čiščenje dimnika.

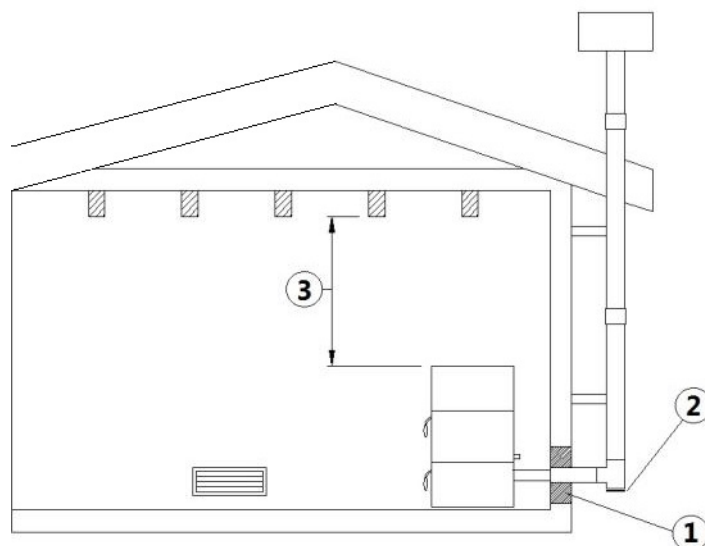

Fig. 13 - Primer 3

**LEGENDA** Fig. 13 na str. 13

1	Izolacija
2	Inšpekcijski pokrov
3	Minimalna varnostna razdalja = 0,5 mt

- Zunanja dimniška cev, narejena izključno iz inox izoliranih cevi z dvojno steno, minimalno  $\varnothing 100/120$  mm: vse skupaj dobro pritrjeno na zid. S protivetnim dimniškim zaključkom (glejte **Fig. 4 na str. 8**).
- Sistem kanaliziranja s pomočjo spojev T, ki omogoča preprosto čiščenje, ne da bi bilo potrebno odmontirati cevi.



Priporočami, da s proizvajalcem dimniške cevi preverite varnostne razdalje, ki jih je potrebno upoštevati, in tipologijo izolacijskega materiala. Pravila veljajo tudi za luknje, narejene v steni (EN 13501 - EN 13063 - EN 1856 - EN 1806 - EN 15827).

## 10 POGONSKO GORIVO



### 10.1 GORIVO

- Uporabljajte le kvalitetne pelete, saj vplivajo na kalorično vrednost in ostanke pepela.
- Značilnosti peletov so: dimenzije  $\varnothing 6-7$ mm (Razred D06), maksimalna dolžina 40 mm, kalorična moč 5kWh/kg, vlažnost  $\leq 10\%$ , ostanek pepela  $\leq 0,7\%$ , biti mora dobro stisnjen in nemokast, brez ostankov lepil, smol in različnih aditivov (priporočeni so peleti glede na predpis EN14961-2 tipa ENplus-A1).
- Neustrezni peleti povzročajo slabo gorenje, pogosto zamašitev žerjavnice, zamašitve na izpušnem vodu, povečujejo porabo in zmanjšujejo toplotni izkoristek, umažejo steklo, povečajo količino pepela in nezgorelih zrn.



Vsi mokri peleti povzročajo slabo gorenje in slabo delovanje, zato se prepričajte, da so peleti shranjeni na suhih mestih in najmanj en meter od peči in/ali od kateregakoli drugega vira toplote.

- Svetujemo, da preizkusite različne tipe peletov na trgu in izberete tistega, ki zagotavlja najboljše rezultate.
- Uporaba peletov nizke kakovosti lahko poškoduje peč - povzroči prenehanje garancije in odveže proizvajalca vsake odgovornosti.
- Vsi naši izdelki so narejeni iz materialov najvišje kakovosti, kot so inox-jeklo-lito železo, itd. Ti materiali so, preden gredo na trg, preizkušeni v laboratoriju, vseeno pa lahko na komponentah, ki določajo pretok peletov (polž), pride do minimalnih razlik pri uporabljenem materialu hrapavost-poroznost, ki lahko povzročijo naravne variacije pri toku goriva (peletov), ter sprožijo dvigovanje plamena ali padec plamena z možnim ugašanjem pri nižji moči.
- Glede na tip peletov bo morda potrebna prilagoditev parametrov, obrnite se na pooblaščen Servisni center.

# 1.1 NAMESTITEV



## 11.1 PREGOVOR

- Položaj namestitve mora biti izbran glede na okolje, izpust in dimniško cev.
- Pri lokalnih oblasteh se pozanimajte, ali obstajajo restriktivne norme, ki se nanašajo na zajem zraka za gorenje, zajem zraka za ventilacijo prostora, sistem za izpust dimnih plinov skupaj z dimniško cevjo in dimiškim zaključkom.
- Preverite, da je prisoten zajem zraka za gorenje.
- Preverite prisotnost drugih peči ali aparatov, ki bi lahko v sobi sutavrile podtlak.
- Pri prižgani peči se prepričajte, da v prostoru ni prisoten CO.
- Prepričajte se, da ima dimnik zadosten vlek.
- Prepričajte se, da je pot dimnih plinov varna (morebitna puščanja dimnih plinov, razdalje od vnetljivih materialov, itd.)
- Namestitev aparata mora zagotavljati preprost dostop za čiščenje samega aparata, cevi za izpust plinov in dimniške cevi.
- Namestitev mora zagotavljati preprost dostop do električnega napajanja (glejte **ELEKTRIČNI PRIKLJUČEK na str. 17**).
- Za omogočenje namestitve več aparatov je potrebno ustrezno dimenzionirati zajem zunanjega zraka (glejte **ZNACINOSTI na str. 34**).

## 11.2 DIMENZIJE VELIKOSTI

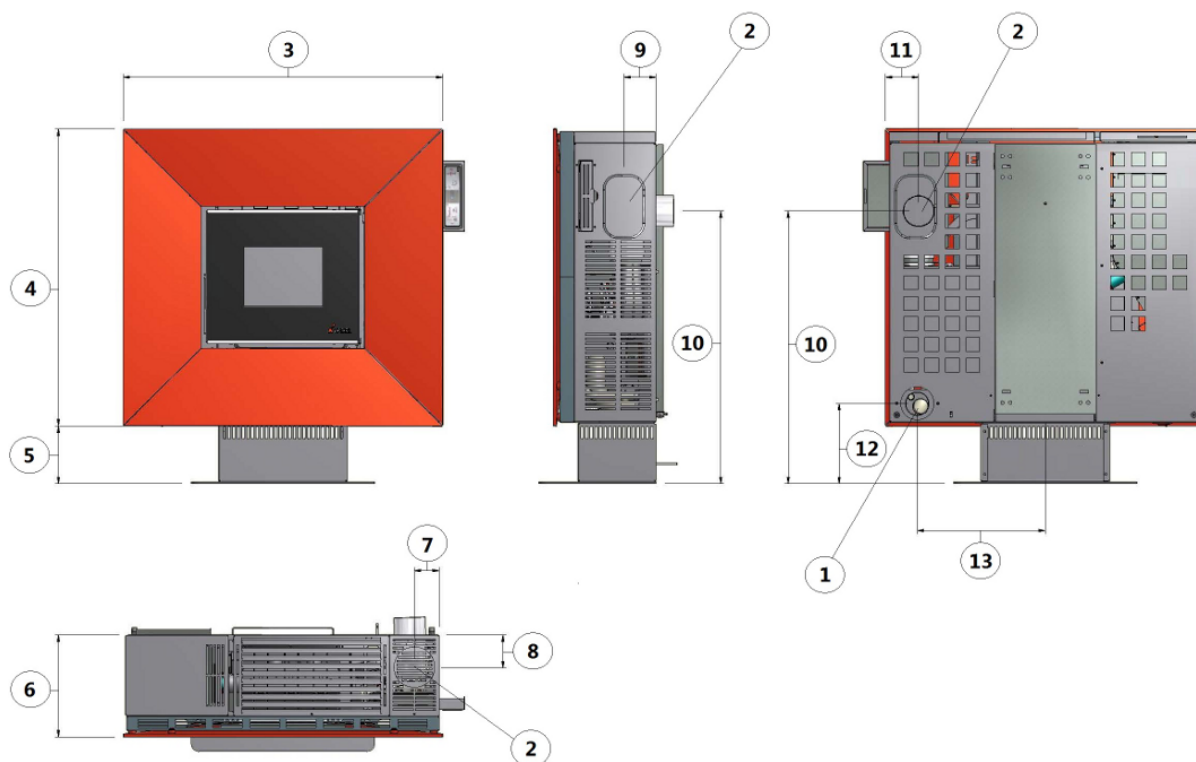

Fig. 14 - Splošne dimenzije

**LEGENDA** Fig. 14 na str. 14

1	Zajem zraka za gorenje d.6 cm
2	Izpust plinov d.8 cm
3	80,3 cm
4	76,5 cm
5	15,8 cm
6	26,8 cm
7	6,5 cm
8	8,5 cm
9	8,2 cm
10	71 cm
11	8,5 cm
12	20,5 cm
13	33 cm

### 11.3 SPLOŠNA NAMESTITEV S PODSTAVKOM

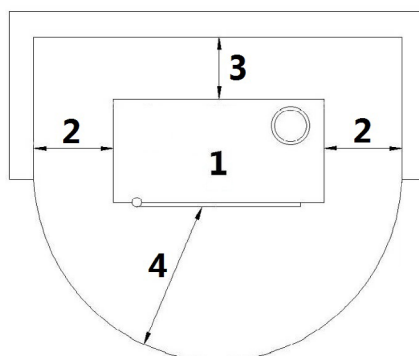

Fig. 15 - Splošna namestitev s podstavkom

#### LEGENDA Fig. 15 na str. 15

1	Peč
2	Minimalna lateralna razdalja = 300 mm
3	Minimalna razdalja zadaj = 200 mm
4	Minimalna razdalja spredaj = 1000 mm

- Potrebno je namestiti peč, ki ni pritrjena na morebitne zidove in/ali pohištvo, z zračno razdaljo minimalno 300 mm ob straneh ter 200 mm zadaj, ter tako omogočiti učinkovito ohlajanje aparata in primerno distribucijo toplote v okolju (glejte **Fig. 15 na str. 15**).
- Če gre za stene iz vnetljivega materiala, preverite varnostne razdalje (glejte **Fig. 15 na str. 15**).
- Preverite, da pri maksimalni moči temperatura sten nikoli ne preseže 80°C. Po potrebi dotične stene opremite s slojem, ki je odporen na plamen.
- V nekaterih državah se pod vnetljiv material štejejo tudi nosilne stene zidov.

### 11.4 SESTAVLJANJE PODSTAVKA



Fig. 16 - Montaža podstavka



Fig. 17 - Peč na podstavku

- Položite peč na tla v vodoravni položaj.
- Namestite podstavek in s pomočjo priloženega imbus ključa privijte 4 vijake M6 pod ogrodje (glejte **Fig. 16 na str. 15**).
- Privijte vijake in postavite peč v vertikalni položaj (glejte **Fig. 17 na str. 15**).

### 11.5 NAMESTITEV NA STENO

Peč se lahko namesti tudi na steno. Naj spomnimo, da mora biti stena nosilna, in zidana (NE iz mavčnih plošč, lesa, itd...), ustrezne nosilnosti glede na težo celotne peči.

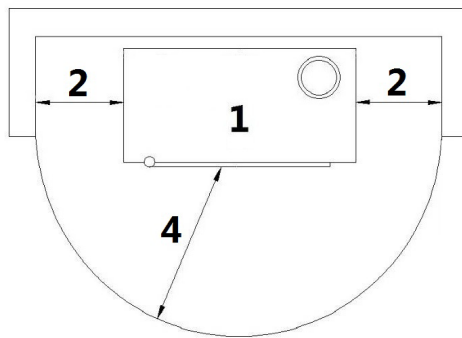

Fig. 18 - Namestitev na steno

## LEGENDA Fig. 18 na str. 16

1	Peč
2	Minimalna lateralna razdalja = 300 mm
3	Minimalna razdalja spredaj = 1000 mm

- Potrebno je namestiti peč, ki ni pritrjena na morebitne zidove in/ali pohištvo, z zračno razdaljo minimalno 300 mm, ter tako omogočiti učinkovito ohlajanje aparata in primerno distribucijo toplote v okolju (glejte Fig. 18 na str. 16).
- Glede protipožarnih varnostnih predpisov je potrebno upoštevati razdalje od vnetljivih predmetov ali predmetov, občutljivih na toploto (kavči, pohištvo, lesene obloge, itd., ...), kot je navedeno na Fig. 18 na str. 16.
- Če gre za zelo vnetljive predmete (zavese, tapison, itd.), je potrebno vse te razdalje povečati za 1 meter.



V nekaterih državah se pod vnetljiv material štejejo tudi nosilne stene zidov.

Če želite pritrčiti peč na nosilno steno iz nevnetljivega materiala, je potrebno na zid pritrčiti nosilec (nosilec je priložen peči).

- Pokličite strokovno usposobljenega tehnika, ki naj poskrbi za luknje za izpust plinov in za zrak za zgorevanje.
- Na zid pritrčite zadnji nosilec s kovinskimi klini, ustreznimi glede na težo peči (glej Fig. 19 na str. 16).

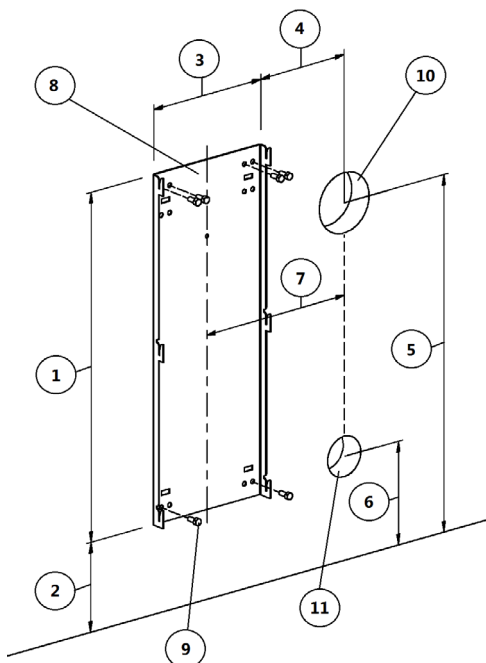

Fig. 19 - Pritrjevanje na nevnetljivo steno

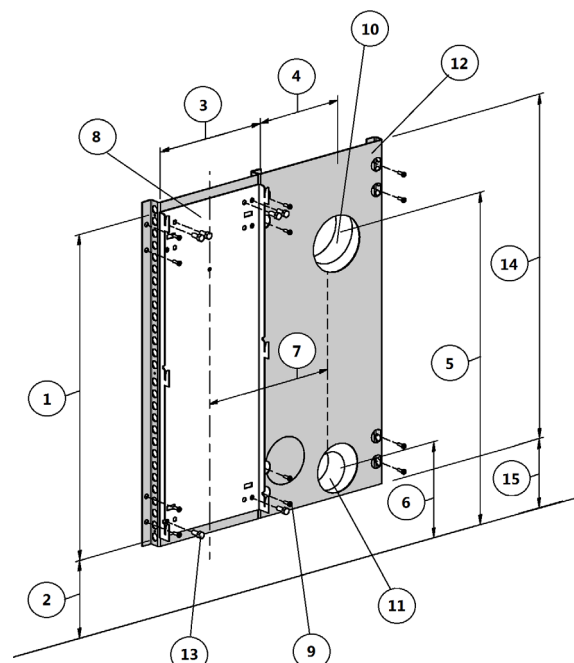

Fig. 20 - Pritrjevanje na vnetljivo steno

## LEGENDA Fig. 19 na str. 16 - Fig. 20 na str. 16

1	695 mm
2	179 mm
3	260 mm
4	202 mm
5	710 mm
6	206 mm



**LEGENDA Fig. 19 na str. 16 - Fig. 20 na str. 16**

7	332 mm
8	Zidni nosilec
9	Fischer klin
10	Luknja d.120 mm za izpust plinov
11	Luknja d.80 mm za vhod zraka za zgorevanje
12	Distančnik (koda 5013016)
13	Vijak M8x20
14	735 mm
15	159 mm

Če želite pritrčiti peč na nosilno steno iz vnetljivega materiala, je potrebno na zid pritrčiti nosilec in distančnik koda 5013016 (distančnik NI priložen peči).

- Pokličite strokovno usposobljenega tehnika, ki naj poskrbi za luknje za izpust plinov in za zrak za zgorevanje.
- Na zid pritrčite zadnji nosilec s kovinskimi klini, ustreznimi glede na težo peči (glej **Fig. 20 na str. 16**).



## 11.6 ELEKTRIČNI PRIKLJUČEK



Pomembno: aparat mora namestiti pooblaščen tehnik!

- Električni priključek se izvede s pomočjo kabla z vtičem na električno vtičnico, ustrezno glede na obremenitev in specifično napetost vsakega posameznega modela, kot je navedeno v tabeli s tehničnimi podatki (glejte **ZNACINOSTI na str. 34**).
- Ko je aparat nameščen, mora biti vtič lahko dostopen.
- Poleg tega se prepričajte, da je električno omrežje ustrezno ozemljeno: če je ozemljitev neobstoječa ali neučinkovita, poskrbite za izvedbo v skladu z zakonom.
- Napajalni kabel povežite najprej z zadnjim delom peči (glejte **Fig. 21 na str. 17**), nato pa z električno vtičnico na steni.



Fig. 21 - Električna vtičnica z glavnim stikalom

- Glavno stikalo O/I (glejte **Fig. 21 na str. 17**) se uporablja le za prižig peči, v nasprotnem primeru svetujemo, da je stikalo ugasnjeno.
- Ne uporabljajte podaljška.
- Če je napajalni kabel poškodovan, ga mora zamenjati pooblaščen tehnik.
- Ko peči daljše obdobje ne uporabljate, svetujemo, da vtič izvlečete iz vtičnice.



## 11.7 PRIKLJUČEK ZUNANJEGA TERMOSTATA

Peč je opremljena s sondo termostata, ki se nahaja znotraj peči. Po želji lahko peč povežete z zunanjim prostorskim termostatom. To operacijo mora izvršiti pooblaščen tehnik.

- Zunanji termostat: na peči nastavite "SET TEMP ROOM" na 7°C.
- Zunanji časovni termostat: na peči nastavite "SET TEMP ROOM" na 7°C in z menija 03-01 onemogočite funkcije "CHRONO ENABLE".

## 11.8 VENTILACIJA



- Peč je opremljena z ventilacijo.
- Zrak, ki ga postiskajo ventilatorji, ohranja aparat na režimu nizke temperature, s čimer se preprečujejo

- obremenitve na materiale, iz katerih je sestavljena.
- Odprtin za zrak ne pokrivajte z nobenim predmetom, saj se sicer peč pregreje!
- Peč ni primerna za pripravo živil.



Fig. 22 - Ne pokrivajte odprtih za zrak

## 12 UPORABA



### 12.1 PREDGOVOR

Za boljši izkoristek z najmanjšo porabo, sledite spodaj navedenim navodilom.

- Pelete je mogoče zelo enostavno prižgati, če je namestitev pravilna in dimniška cev učinkovita.
- Prižgite peč na Moč 1 za najmanj 2 uri, tako omogočite materialom, iz katerih sta grelnik in kurišče sestavljena, da se prilagodijo na notranje elastične obremenitve.
- Pri uporabi peči je lahko barva znotraj komore za gorenje podvržena alteracijam.
- Do tega pojava lahko pride zaradi različnih vzrokov: preveliko pregrevanje peči, kemični dejavniki v peletih slabe kvalitete, slab vlek dimnika, itd. Zato ohranjanje barve v komori za gorenje ne more biti zagotovljeno.









Mastni ostanki obdelave in barve lahko med prvimi urami delovanja povzročajo vonjave in dim: priporočamo, da prostor prezračite, kajti lahko so škodljivi za osebe in živali.



Vrednosti programiranja od 1 do 5 so predhodno tovarniško nastavljeni in jih sme spremeniti le pooblaščen tehnik.

### 12.2 KONTROLNA PLOŠČA

ELEMENT PANELA	OPIS
	P1 in P2: ko ste v načinu set temperature (nastavitev temperature), zvišujeta ali znižujeta vrednost termostata od min. 6°C do maks. 40°C. Če držite P2 pritisnjen, se prikaže temperatura dimnih plinov na izpustu. Oba imata funkcijo programiranja.
	P3: omogoča dostop do nastavitve temperature in do menija parametrov Uporabnika in Tehnika.
	P4: prižig in ugašanje, odprava morebitnih alarmov in izhod iz programiranja.
	P5 in P6: viša in nižja toplotna moč od 1 do 5.
	Crono: časovno programiranje je aktivno.

ELEMENT PANELA	OPIS
	Svečka: prižig aktiven.
	Polž: aktiven.
	Aspirator dimnih plinov: aktiven.
	Ventilator izmenjevalnik: aktiven.
	-
	Alarm: aktiven.

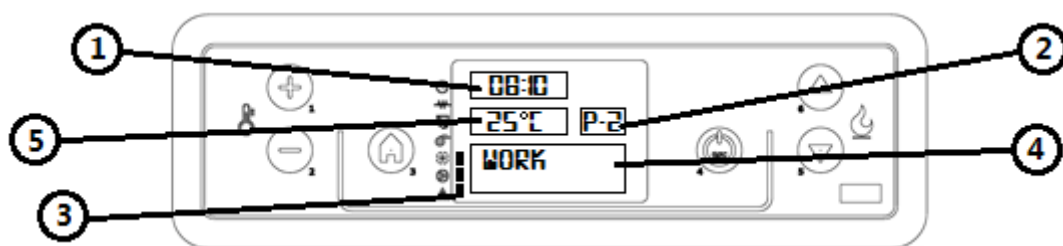

Fig. 23 - Kontrolni zaslon LCD

LEGENDA	Fig. 23 na str. 19
1	Ura
2	Moč
3	Stanje
4	Sporočilo
5	Temperatura

## 12.3 UPORABNIŠKI MENI

Z enim pritiskom na tipko P3 dostopite do upravljanja uporabniških parametrov. Za ogled parametrov pritisnite tipki P5 in P6. Na voljo so:

POI.	REFERENCA	OPIS
1	SET CLOCK	Nastavi datum in uro. Kartica je orpemljena z litijso baterijo, ki omogoča 3/5 letno avtonomijo ure. Glejte <b>NASTAVITVE ČASA na str. 21</b> .
2	SET CHRONO	Enkrat pritisnete tipko P3; pojavi se napis "CHRONO ENABLE". Še enkrat pritisnete P3 in s pomočjo tipk P1 in P2 prestavite v "OFF" ali "ON". Za dnevno programiranje, programiranje za konec tedna ali tedensko programiranje, glejte <b>DNEVNO PROGRAMIRANJE na str. 21</b> . POZOR: ne aktivirajte, če je aktivna funkcija STAND-BY!
3	SELECT LANGUAGE	Enkrat pritisnete tipko P3 in s pomočjo tipk P1 in P2 izberite želen jezik.
4	STAND-BY MODE	Aktivira funkcijo tako, da če je bila nastavljena temperatura prostora presežena za več kot 10 minut, se sproži faza ugašanja. Če je sobna temperatura padla za več kot 2°C, se peč avtomatsko ponovno prižge, začevši z <b>ZAGON na str. 20</b> . Enkrat pritisnete P3 in s pomočjo tipk P1 in P2 prestavite v "OFF" ali "ON". POZOR: ne aktivirajte, če je aktivna funkcija CHRONO!

POI.	REFERENCA	OPIS
5	BUZZER MODE (zvočni alarm)	Enkrat pritisnete P3 in s pomočjo tipk P1 in P2 prestavite v "OFF" ali "ON".
6	INITIAL LOAD	Ko je peč prvič prižgana, je polž popolnoma prazen. Po potrebi izvedite pred-obremenitev s pritiskom na tipko P3, nato P1 za zagon, nato pa P4 za prekinitvev.
7	STOVE STATE	Prikaže vse parametre, povezane s stanjem, va katerem se peč nahaja: gre za meni za pooblaščenega tehnika.
8	TECHNICA SETTING	Le za pooblaščenega tehnika.
9	SET FLAME	Omogoča regulacijo plamena na osnovi vleka dimniške cevi.

## 12.4 ZAGON

Naj spomnimo, da mora prvi vžig izvršiti kvalificirano in pooblaščeno tehnično osebje, ki preveri, da je vse nameščeno v skladu z veljavnimi normami, in preveri delovanje peči.

- Če so znotraj komore za gorenje knjižice, priročniki, itd....., jih odstranite.
- Preverite, da so vrata dobro zaprta.
- Preverite, da je vtič vstavljen v omrežno vtičnico.
- Preden zaženete peč se prepričajte, da je žerjavnica čista.
- Za zagon peči držite pritisnjeno tipko P4 nekaj trenutkov, dokler se ne pokaže "START" in nato "PREHEAT WAIT". Po približno 2 minutah se bo pokazal napis "PELLET LOAD, WAITING FIRE", v tej fazi polž nalaga pelete in nadaljuje z ogrevanjem žarilnega telesa. Ko je temperatura dovolj visoka (po približno 7-10 minutah), se smatra, da je vžig izvršen, na zaslonu se pojavi "FIRE PRESENT".
- Ko je faza "FIRE PRESENT" zaključena, centrala preide v način "WORK", prikazeta se izbrana toplotna moč in sobna temperatura. V tej fazi tipki P5 in P6 regulirata moč peči od 1 do 5. Če vrednost sobne temperature preseže omejitev, nastavljen s tipkami v nastavitvah temperature, lse toplotna moč prestavi na minimum, prikaže se napis "WORK, MODULAT".
- Ko se sobna temperatura vrne pod nastavljen temperaturo, se peč vrne na raven nastavljene moči.



## 12.5 REGULACIJA PEČI

Peč je regulirana na osnovi podatkov dimniške cevi in uporabljenih peletov, kot v tehničnih značilnostih (glejte **ZNAČINOSTI na str. 34**). Če podatki ne odговarjajo, lahko pooblaščen tehnik peč regulira.

- Če so peleti majhnih dimenzij in večje kalorične vrednosti (primer: žerjavnica z zasušeni madeži), zmanjšajte padec peletov v meniju "FLAME SETTING", pritisnite še P3 "PELLET TYPE", pritisnite še enkrat P3 "PELLET LOAD" in s tipko P2 zmanjšajte količino peletov z -1 (enako -2%) na -9 (enako -18%).
- Če ima dimniška cev manjši vlek (primer: šibak plamen, umazano steklo), povečajte obrate motorja za dimne pline v meniju "FLAME SETTING", pritisnite P5 "CHIMNEY TYPE", pritisnite P3 "FUME-EXH CHIMNEY" in s tipko P1 povečajte obrate aspiratorja dimnih plinov s +1 (enako +5%) na +9 (enako +30%).
- Če ima dimniška cev večji vlek (primer: izhod peletov iz žerjavnice), zmanjšajte obrate aspiratorja dimnih plinov z -1 na -9.



Bodite pozorni na pozitivno oziroma negativno vrednost.

## 12.6 NEUSPEŠNI VŽIG

Če še peleti ne prižgejo, se neuspešni vžig prikaže z alarmom "FAILED IGNITION".

- Če je temperatura prostora nižja od 10°C, svečka ne zmore preiti v fazo vžiga. Za pomoč svečki v tej fazi vstavite v žerjavnico še malo peletov in na pelete še prižgano sredstvo za prižiganje peči (na primer diavolina).
- Preveč peletov v žerjavnici, vlažni peleti, ali umazana žerjavnica, povzročijo težji vžig in nastanek gostega belega dimnega plina, ki je za zdravje škodljiv, in lahko povzroči eksplozijo v zgorevalni komori. Zato se v primeru pojava gostega belega dima med fazo prižiganja pred pečjo ne smete zadrževati.



Če po nekaj mesecih plamen postane šibak in/ali oranžne barve, ali se steklo znatno umaže in postane črno, ali pa nastajajo skorje na žerjavnici, peč očistite, očistite dimni kanal ter dimniško cev.

## 12.7 POMANJKANJE MOČI

- Po izklopu (blackoutu) električne energije, krajšem od 5 sekund, se peč vrne na moč, na katero je bila nastavljena.
- Po izklopu (blackoutu) električne energije, daljšem od 5 sekund, peč preide v fazo "COOLING WAIT". Ko je

faza ohlajanja zaključena, se avtomatsko zažene v različnih fazah (glejte **ZAGON na str. 20**).

## 12.8 NASTAVITVE TEMPERATURE

- Za spremembo sobne temperature je dovolj pritisniti tipki P1 in P2, glede na želeno temperaturo, na prikazu "SET TEMP ROOM".
- Za prikaz nastavljene temperature, enkrat pritisnite tipko P1.

## 12.9 TEMPERATURA DIMNIH PLINOV

Za ogled temperature dimnih plinov na izhodu iz odvoda, je dovolj držati pritisnjeno tipko P2.

## 12.10 UGAŠANJE

Za ugašanje peči držite pritisnjeno tipko P4: na zaslonu se pojavi napis "FINAL CLEANING". Po približno 10 minutah se ugasne tudi aspirator dimnih plinov (do tega pojava vedno pride, ne glede na to, ali je peč vroča ali hladna). Nato se prikaže napis "OFF".

## 12.11 NASTAVITVE ČASA

- Pritisnite tipko P3 in nato tipko P5 za označevanje menija (02) "SET CLOCK".
- Enkrat pritisnite P3 (DAY) in s pomočjo tipk P1 in P2 izberite dan v tednu (ponedeljek, torek, sredo, četrtek, petek, sobota ali nedelja).
- Še enkrat pritisnite P3 (HOURS) in s pomočjo tipk P1 in P2 nastavite uro.
- Še tretjič pritisnite P3 (MINUTES) in s pomočjo tipk P1 in P2 nastavite minute.
- Še četrtič pritisnite P3 (DAY) in s pomočjo tipk P1 in P2 nastavite dan v mesecu (1, 2, 3...29, 30, 31).
- Petič pritisnite P3 (MONTH) in s pomočjo tipk P1 in P2 nastavite mesec.
- Šestič pritisnite P3 (YEAR) in s pomočjo tipk P1 in P2 nastavite leto.
- Za izhod iz programa dvakrat pritisnite P4.

## 12.12 DNEVNO PROGRAMIRANJE

Omogoča aktivacijo, deaktivacijo in nastavitve funkcij dnevne časovne ure. Pritisnite tipko P3 in nato tipko P5 za označevanje menija (03) "SET CHRONO". Enkrat pritisnite tipko P3 in s pomočjo tipk P5 in P6 izberite "PROGRAM DAY". Enkrat pritisnite P3, pojavi se "CHRONO DAY". S pomočjo tipk P1 in P2 prestavite v "OFF" ali "ON".

Mogoče je nastaviti dva pasova delovanja z nastavitvijo časovnih omejitev.

Po "CHRONO DAY":

- Pritisnite P5: pojavi se napis "START 1", s pomočjo tipk P1 in P2 vnesite uro prižiga ali v "OFF".
- Pritisnite P5: pojavi se napis "STOP 1", s pomočjo tipk P1 in P2 vnesite uro ugašanja ali v "OFF".
- Pritisnite P5: pojavi se napis "START 2", s pomočjo tipk P1 in P2 vnesite uro prižiga ali v "OFF".
- Pritisnite P5: pojavi se napis "STOP 2", s pomočjo tipk P1 in P2 vnesite uro ugašanja ali v "OFF".
- Za izhod iz menija trikrat pritisnite tipko P4.

## 12.13 PROGRAMIRANJE ZA KONEC TEDNA

Omogoča aktivacijo, deaktivacijo in nastavitve funkcij časovne ure ob sobotah in nedeljah. Pritisnite tipko P3 in nato tipko P5 za označevanje menija (03) "SET CHRONO". Enkrat pritisnite tipko P3 in s pomočjo tipk P5 in P6 izberite napis "PROGRAM WEEKEND". Enkrat pritisnite P3, pojavi se napis "CHRONO WEEKEND" in s pomočjo tipk P1 in P2 prestavite v "OFF" ali "ON".

Mogoče je nastaviti dva pasova delovanja, ki sta omejena z nastavljenimi urniki, in veljavna le za soboto in nedeljo.

Po "CHRONO WEEKEND":

- Pritisnite P5: pojavi se napis "START 1 WEEKEND", s pomočjo tipk P1 in P2 vnesite uro prižiga ali v "OFF".
- Pritisnite P5: pojavi se napis "STOP 1 WEEKEND", s pomočjo tipk P1 in P2 vnesite uro prižiga ali v "OFF".
- Pritisnite P5: pojavi se napis "START 2 WEEKEND", s pomočjo tipk P1 in P2 vnesite uro prižiga ali v "OFF".
- Pritisnite P5: pojavi se napis "STOP 2 WEEKEND", s pomočjo tipk P1 in P2 vnesite uro prižiga ali v "OFF".
- Za izhod iz menija trikrat pritisnite tipko P4.

## 12.14 TEDESKO PROGRAMIRANJE

Omogoča aktivacijo, deaktivacijo in nastavitve funkcij časovne ure skozi teden (vključno s soboto in nedeljo). Pritisnite tipko P3 in nato tipko P5 za označevanje menija (03) "SET CHRONO". Enkrat pritisnite tipko P3 in s pomočjo tipk P5 in P6 izberite napis "PROGRAM WEEK". Enkrat pritisnite P3, pojavi se napis "WEEKLY CHRONO" in s pomočjo tipk P1 in P2 prestavite v "OFF" ali "ON".

Mogoče je nastaviti štiri pasove delovanja z nastavitvijo časovnih omejitev.

Po "WEEKLY CHRONO":

- Pritisnite P5: pojavi se napis "START PROG-1", s pomočjo tipk P1 in P2 vnesite uro prižiga ali v "OFF".
- Pritisnite P5: pojavi se napis "STOP PROG-1", s pomočjo tipk P1 in P2 vnesite uro ugašanja ali v "OFF".
- Pritisnite P5: pojavi se napis "MONDAY PROG-1", s pomočjo tipk P1 in P2 premaknite v "OFF" ali "ON".
- Pritisnite P5: pojavi se napis "TUESDAY PROG-1", s pomočjo tipk P1 in P2 premaknite v "OFF" ali "ON".
- Pritisnite P5: pojavi se napis "WEDNESDAY PROG-1", s pomočjo tipk P1 in P2 premaknite v "OFF" ali "ON".
- Pritisnite P5: pojavi se napis "THURSDAY PROG-1", s pomočjo tipk P1 in P2 premaknite v "OFF" ali "ON".
- Pritisnite P5: pojavi se napis "FRIDAY PROG-1", s pomočjo tipk P1 in P2 premaknite v "OFF" ali "ON".
- Pritisnite P5: pojavi se napis "SATURDAY PROG-1", s pomočjo tipk P1 in P2 premaknite v "OFF" ali "ON".

- Pritisnite P5: pojavi se napis "SUNDAY PROG-1", s pomočjo tipk P1 in P2 premaknete v "OFF" ali "ON".
- Sedaj nadaljujte s pritiskanjem tipke P5 in ponovite vse operacije za Prog-2, Prog-3, Prog-4.
- Za izhod iz menija trikrat pritisnite tipko P4.

## 12.15 POLNJENJE PELETOV



Fig. 24 - Nepravilno odpiranje vreče s peleti

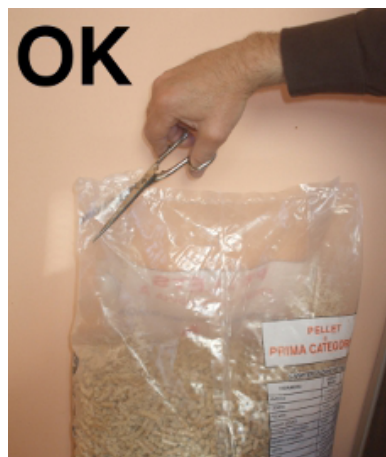

Fig. 25 - Pravilno odpiranje vreče s peleti

Izogibajte se nalaganju peletov v rezervoar, ko peč deluje.

- Poskrbite, da vreča z gorivom ne pride v stik z vročimi deli peči.
- V rezervoar ne mečite ostankov goriva (nezgorelih delčkov) s posodice za ogenj, ki ostanejo po vžigu.

## 12.16 DALJINSKI UPRAVLJALNIK

- Peč se lahko upravlja z daljinskim upravljalnikom.
- Za delovanje je potrebna 1 litijeva baterija tipa CR 2015.



Uporabljene baterije vsebujejo kovine, ki so za okolje škodljive, zato jih je potrebno odložiti ločeno v ustrezne zbiralnike.



Fig. 26 - Daljinski upravljalnik

### LEGENDA Fig. 26 na str. 22

<b>Tipka 1</b>	Poveča želeno temperaturo
<b>Tipka 2</b>	Zmanjša želeno temperaturo
<b>Tipka 3</b>	On / off
<b>Tipka 4</b>	Menu
<b>Tipka 5</b>	Zmanjša raven moči s 5 na 1
<b>Tipka 6</b>	Poveča raven moči z 1 na 5

## 13 VARNOSTNA NAPRAVA



### 13.1 PREGOVOR

Varnostne naprave služijo preprečevanju in odpravljanju tveganj za poškodbe oseb, živali in stvari. Nedovoljeni posegi na njih so prepovedani, prav tako so prepovedana popravila s strani pooblaščenega osebja, saj to povzroči prenehanje veljavnost garancije in odveže proizvajalca vsake odgovornosti.

### 13.2 ALARM ZA "BLACK OUT"

"ACTIVE ALARM" "AL 1 - BLACK OUT": prekinitev napajanja med prižiganjem.

- Napako resetirajte s pomočjo tipke P4. Peč izvrši fazo "FINAL CLEANING" in "OFF".
- Očistite žerjavnico in ponovno zaženite peč s pomočjo tipke P4.

### 13.3 ALARM "EXHAUST PROBE"

Na vod za izpust dimnih plinov je povezana sonda, ki nenehno nadzoruje delovno temperaturo.

"ACTIVE ALARM" "AL 2 - EXHAUST PROBE": sonda je poškodovana ali ni povezana.

- Napako resetirajte s pomočjo tipke P4. Peč izvrši fazo "FINAL CLEANING" in "OFF".
- Preverite tip napake, kot je opisano v **ALARMI na str. 28**.
- Očistite žerjavnico in ponovno zaženite peč s pomočjo tipke P4.

### 13.4 ALARM "HOT EXHAUST"

Če sonda zazna temperaturo na izpustu, ki je viša od 180°C, se na zaslonu prikaže napis "HOT EXHAUST". Takrat je dotok goriva (peletov) zmanjšan na fazo 1.

Ta funkcija služi vzpostavitvi vrednosti na predhodno nastavljene. Če se zaradi kakršnegakoli motiva temperatura ne zmanjša, temveč se poveča, se pri 215°C pojavi napis "ACTIVE ALARM" "AL 3 - HOT EXHAUST" in peč začne s fazo ugašanja.

- Napako resetirajte s pomočjo tipke P4. Peč izvrši fazo "FINAL CLEANING" in "OFF".
- Preverite tip okvare, kot je opisano v **ALARMI na str. 28**.
- Očistite žerjavnico in ponovno zaženite peč s pomočjo tipke P4.

### 13.5 ALARM "FAN FAILURE"

"ACTIVE ALARM" "AL 4 - FAN FAILURE": aspirator dimnih plinov je pokvarjen.

- Napako resetirajte s pomočjo tipke P4. Peč izvrši fazo "FINAL CLEANING" in "OFF".
- Preverite tip okvare, kot je opisano v .
- Očistite žerjavnico in ponovno zaženite peč s pomočjo tipke P4.

### 13.6 ALARM "FAILED IGNITION"

"ACTIVE ALARM" "AL 5 - FAILED IGNITION": temperatura ni dovolj visoka za prižiganje.

- Napako resetirajte s pomočjo tipke P4. Peč izvrši fazo "FINAL CLEANING" in "OFF".
- Preverite tip okvare, kot je opisano v **ALARMI na str. 28**.
- Očistite žerjavnico in ponovno zaženite peč s pomočjo tipke P4.

### 13.7 ALARM "NO PELLET"

Če sonda dimnih plinov zazna temperaturo, na izpustu, nižjo od minimalnega pragu, se pojavi napis "ACTIVE ALARM" "AL 6 - NO PELLET".

- Napako resetirajte s pomočjo tipke P4. Peč izvrši fazo "FINAL CLEANING" in "OFF".
- Napolnite rezervoar.
- Očistite žerjavnico in ponovno zaženite peč s pomočjo tipke P4.

### 13.8 ALARM "THERMAL SAFETY"

V rezervoarju je nameščen avtomatski termostat, ki se sproži, če termični dvig rezervoarja preseže dovoljene omejitve, ter s tem odpravi možnosti, da se peleti znotraj rezervoarja vžgejo zaradi pregrevanja.

"ACTIVE ALARM" "AL 7 - THERMAL SAFETY": termostat prekine električno napajanje polža.

- Napako resetirajte s pomočjo tipke P4. Peč izvrši fazo "FINAL CLEANING" in "OFF".
- Preverite tip okvare, kot je opisano v **ALARMI na str. 28**.
- Očistite žerjavnico in ponovno zaženite peč s pomočjo tipke P4.

### 13.9 ALARM "FAILURE DEPRESS"

Na grelnik je povezan presostat, ki nadzoruje podtlak, pri nekaterih modelih peči pa je na vrata kurišča inštalirano mikrostikalo, ki zaznava odpiranje.

"ACTIVE ALARM" "AL 8 - FAILURE DEPRESS": presostat in/ali vratca ognjišča, ki niso dobro zaprta, prekinejo

električno napajanje polža.

- Napako resetirajte s pomočjo tipke P4. Peč izvrši fazo "FINAL CLEANING" in "OFF".
- Preverite tip okvare, kot je opisano v (ERRORE Destinazione riferimento incrociato non trovato).
- Očistite žerjavnico in ponovno zaženite peč s pomočjo tipke P4.

## 14 VZDRŽEVANJE



### 14.1 PREDGOVOR

Za dolgo življenjsko dobo peči, redno izvajajte splošno čiščenje, kot je navedeno v spodaj navedenih odstavkih.

- Vodi za evakuacijo plinov (dimni kanal + dimniška cev + dimniški zaključek) morajo biti vedno očiščeni, ometeni in pod nadzorom pooblaščenega specialista, upoštevajoč navodila proizvajalca in direktive vaše zavarovalnice.
- Če lokalnih predpisov in direktiv zavarovalnice ni na voljo, je potrebno izvršiti čiščenje dimnega kanala, dimniške cevi in dimniškega zaključka, najmanj enkrat letno.
- Najmanj enkrat letno je potrebno očistiti zgorevalno komoro, preveriti tesnila, očistiti motorje in ventilatorje in preveriti električne dele.



Vsi navedeni posegi se načrtujejo pravočasno skupaj s pooblaščenim tehničnim servisom.

- Po daljšem obdobju neuporabe, je potrebno pred ponovnim prižigom peči preveriti, da ni ovir na izpustu dimnih plinov.
- Če se peč uporablja neprekinjeno in intenzivno, je potrebno celotni sistem (skupaj z dimnikom) pogosteje čistiti in preverjati.
- Za morebitne zamenjave poškodovanih delov, originalni nadomestni del naročite pri pooblaščenem prodajalcu.

### 14.2 ČIŠČENJE ŽERJAVNICE IN PREDALA ZA PEPEL



Vsaka 2 dni je potrebno očistiti žerjavnico in predal s pepelom.

- Odprite vrata.



Fig. 27 - Odstranjevanje žerjavnice



Fig. 28 - Odstranjevanje predala s pepelom



Fig. 29 - Čiščenje žerjavnice

- Izvlecite žerjavnico (glejte **Fig. 27 na str. 24**) z njenega ležišča, ter stresite ven pepel.
- Izvlecite predal s pepelom (glejte **Fig. 28 na str. 24**) in iz njega stresite pepel.
- Po potrebi s koničastim predmetom očistite zamašene luknje (glejte **Fig. 29 na str. 24**).



Fig. 30 - Čiščenje prostora za žerjavnico



Fig. 31 - Čiščenje prostora za predal s pepelom



Fig. 32 - Čiščenje s ščetko



- Očistite in posesajte prostor za žerjavnico in predal s pepelom, odstranite morebitni nabran pepel, ki se je nabral v notranjosti (glejte **Fig. 30 na str. 24** in **Fig. 31 na str. 24**).
- S krtačo očistite tudi luknjo, kamor padajo peleti (glejte **Fig. 32 na str. 24**).
- Pepel se pospravlja v kovinski vsebnik z neprepustnim pokrovom, ta vsebnik ne sme nikoli priti v stik z vnetljivimi materiali (na primer postavljen na lesenem podu), saj se v njem dolgo ohrani žareč pepel.
- Le, ko pepel popolnoma ugasne, ga lahko odvržete v organske odpadke.
- Bodite pozorni, če plamen postane rdeče barve, postane šibek, ali iz njega uhaja črn dim: v tem primeru je žerjavnica zamašena in jo je potrebno očistiti. Če je obrabljena, jo je potrebno zamenjati.

### 14.3 ČIŠČENJE REZERVOARJA IN POLŽA

Pri vsakem polnjenju rezervoarja preverite morebitno prisotnost žagovine/prahu ali drugih ostankov na dnu rezervoarja. Če so prisotni, jih s pomočjo sesalnika posesajte (glejte **Fig. 33 na str. 25**).



Fig. 33 - Čiščenje rezervoarja in polža



Rešetke za zaščito rok ne smete nikoli odstraniti z njenega ležišča. Dno rezervoarja in vidni del polža čistite izključno po postopku, ki je prikazan na sliki (glejte **Fig. 33 na str. 25**).

### 14.4 ČIŠČENJE DIMNE KOMORE



Vsaka 4/8 tednov je potrebno očistiti dimno komoro.

Za model CLOE: odstranite zgornji panel in nato desni panel.

Za model SQUARE: odvijte 2 vijaka, ki blokirata frontalni desni panel, nato ga odstranite.

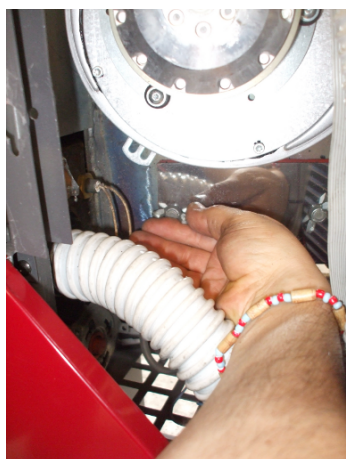

Fig. 34 - Dimna komora



Fig. 35 - Čiščenje dimne komore

- Odvijte 2 vijaka povinkanega panela za zapiranje posode za dimne pline (glejte **Fig. 34 na str. 25**).
- S sesalnikom posesajte pepel, ki se je nabral v notranjosti (glejte (ERRORE Destinazione riferimento incrociato non trovato)).
- Po končanem čiščenju ponovite operacijo v obratnev vrstnem redu, preverite celovitost in učinkovitost tesnila: po potrebi prosite pooblaščenega tehnika, naj tesnilo zamenja.

### 14.5 ČIŠČENJE DIMNEGA KANALA



Sistem za izpust je potrebno čistiti enkrat mesečno.



Fig. 36 - Čiščenje dimnega kanala

- Odstranite inšpekcijski pokrov na spoju T (glejte **Fig. 36 na str. 26**).
- S sesalnikom posegajte pepel, ki se je nabral v notranjosti.
- Po končanem čiščenju ponovite operacijo v obratnem vrstnem redu, preverite celovitost in učinkovitost tesnila: po potrebi ga zamenjajte.



Pokrovček je potrebno nepredušno zapreti, saj bi se sicer lahko v sobi razširili škodljivi plini.

## 14.6 ČIŠČENJE ASPIRATORJA DIMNIH PLINOV



Letno čistite pepel in prah z aspiratorja dimnih plinov, saj sicer lahko povzročita premik lamel in večji hrup.



Zaradi občutljivosti operacije je potrebno za izvrševanje te operacije poklicati pooblaščenega tehnika.



Fig. 37 - Čiščenje aspiratorja dimnih plinov: faza 1



Fig. 38 - Faza 2



Fig. 39 - Faza 3

- Sledite postopku, kot je navedeno na **Fig. 37 na str. 26**, **Fig. 38 na str. 26** in **Fig. 39 na str. 26**.

## 14.7 ČIŠČENJE VENTILATORJA ZA PROSTOR



Letno čistite pepel in prah z ventilatorja za prostor, saj sicer lahko povzročita premik lamel in večji hrup.



Zaradi občutljivosti operacije je potrebno za izvrševanje te operacije poklicati pooblaščenega tehnika.



Fig. 40 - Čiščenje ventilatorja za prostor

- Odstranite spodnji panel in posesajte pepel, ki se je nabral znotraj (glejte Fig. 40 na str. 27).

## 14.8 ČIŠČENJE PREHODA DIMNI PLINI



Letno očistite prehod dimnih plinov.



Fig. 41 - Odstranjevanje zgornje rešetke



Fig. 42 - Odstranjevanje pokrovčka

- Odstranite zgornjo rešetko (glejte Fig. 41 na str. 27).
- Odvijte vijake zgornjega pokrovčka (glejte Fig. 42 na str. 27).



Fig. 43 - Čiščenje kanalov



Fig. 44 - Nanos silikona

- Kanale očistite s pomočjo ščetke (glejte Fig. 43 na str. 27).
- Nanesite silikon okrog luknje (glejte Fig. 44 na str. 27) in privijte pokrovčke.
- Ponovno montirajte vse dele.

## 14.9 LETNO ČIŠČENJE DIMNEGA VODA



S pomočjo ščetk letno očistite saje.

Operacije čiščenja mora izvesti specializiran monter ogrevalnih naprav, ki naj očisti tudi dimni kanal, dimniško cev in dimniški zaključek, preveri naj njihovo učinkovitost in izda deklaracijo, ki potrjuje, da je sistem varen. Ta operacija naj bo izvršena vsaj enkrat letno.

## 14.10 SPLOŠNO ČIŠČENJE

Za čiščenje zunanjih in notranjih delov peči ne uporabljajte jeklene volne, solne kisline ali drugih korozivnih in abrazivnih izdelkov.

## 14.11 ČIŠČENJE DELOV IZ BARVANIH KOVIN

Za čiščenje delov iz barvane kovine uporabite mehko krpo. Nikoli ne uporabljajte odmaščevalcev kot so alkohol, topila, aceton, bencin, saj lahko nepopravljivo poškodujejo barvo.

## 14.12 ČIŠČENJE DELOV IZ KERAMIKE IN KAMNA

Nekateri modeli imajo zunanjo oblogo iz keramike ali kamna. So ročno izdelane, zato imajo lahko razpoke, vdolbinice, sence.

Za čiščenje keramike ali kamna uporabite mehko in suho krpo. Če uporabljate kakršenkoli detergent, lahko le-ta prodre skozi razpoke in jih poudari.

## 14.13 ZAMENJAVA TESNIL

V primeru, da so tesnila vrat za kurišče, rezervoarja ali dimne komore obrabljena, jih je potrebno zamenjati, kar mora narediti pooblaščen tehnik, ter s tem zagotoviti dobro delovanje peči.



Uporabljajte izključno originalne nadomestne dele.

## 14.14 ČIŠČENJE STEKLA

Steklo-keramika na vratih kurišča je odporna na temperature do 700°C, a ne na temparturna nihanja. Morebitno čiščenje z izdelki za čiščenje stekel, ki so na voljo na trgu, izvajajte, ko je steklo hladno, ter s tem preprečite eksplozijo le-tega.



Priporočamo vsakodnevno čiščenje vrat kurišča!

## 15 V PRIMERU ANOMALIJ

### 15.1 ALARMI

































Pred vsakim preizkusom in/ali posegom pooblaščenega tehnika, mora sam tehnik preveriti, ali parametri elektronske kartice odgovarjajo referenčni tabeli, ki jo ima pri sebi.



V primeru dvomov o uporabi peči, VEDNO pokličite pooblaščenega tehnika in s tem preprečite nepopravljivo škodo!

ALARM	VZROK	REŠITEV	POSEG 
AL 1 - BLACK OUT	Prekinitev električne energije v fazi vžiga.	Očistite žerjavnico in ponovno prižgite.	

ALARM	VZROK	REŠITEV	POSEG
AL 2 - FUME PROBE	Sonda za temperaturo dimnih plinov nepovezana.	Preglejte peč.	
	Sonda za temperaturo dimnih plinov okvarjena.	Zamenjajte sondo dimnih plinov.	
AL 3 - HOT FUME	Sonda za temperaturo dimnih plinov okvarjena.	Zamenjajte sondo dimnih plinov.	
	Elektronska kartica okvarjena.	Zamenjajte elektronsko kartico.	
	Ventilator izmenjavalek za prostor ne deluje.	Zamenjajte ventilator izmenjavalek za prostor.	
	Vrednost nalaganja peletov je previsoka "faza 5".	Regulirajte nalaganje peletov.	
AL 4 - FAN FAILURE	Zaščitna varovalka aspiratorja dimnih plinov je okvarjena	Zamenjajte varovalko (1,25A).	
	Aspirator dimnih plinov okvarjen.	Peleti se prižgejo tudi zahvaljujoč podtlaku dimniške cevi brez pomoči aspiratorja. Takoj zamenjajte aspirator dimnih plinov. Delovanje peči brez aspiratorja je lahko škodljivo za zdravje.	
AL 5 - FAILED IGNITION	Prazen rezervoar	Napolnite rezervoar.	
	Žerjavnica ni bila očiščena.	Očistite žerjavnico.	
	Prag za vžig ni bil dosežen na sondi.	Očistite žerjavnico in ponovno prižgite. (Če težave ne odpravite, pokličite pooblaščenega tehnika).	
	Okvarjena svečka za vžig.	Zamenjajte žarilni element vžigalnika.	
	Preostra zunanja temperatura.	Ponovno zaženite peč.	
	Vlažni peleti	Pelete je potrebno shranjevati na suhem mestu, preverite.	
	Termična sonda blokirana	Zamenjajte termično sondo.	
	Elektronska kartica okvarjena.	Zamenjajte elektronsko kartico.	

ALARM	VZROK	REŠITEV	POSEG
AL 6 - NO PELLET	Prazen rezervoar	Napolnite rezervoar.	
AL 7 - THERMAL SAFETY	Previsoka temperatura grelnika.	Pustite, naj se peč ohladi. (Če težave ne odpravite, pokličite pooblaščenega tehnika).	
	Ventilator izmenjavalnik za prostor ne deluje.	Zamenjajte ventilator izmenjavalnik za prostor.	
	Trenutna prekinitev električne energije	Pomanjkanje napetosti med delovanjem pomeni pregrevanje peči in sproženje avtomatskega termostata. Pustite, da se peč ohladi, in jo nato ponovno zaženite.	
	Avtomatski termostat okvarjen.	Zamenjajte avtomatski termostat.	
	Elektronska kartica okvarjena.	Zamenjajte elektronsko kartico.	
AL 8 - FAILURE DEPRESS	Oviran izpust	Dimnik za izpust je deloma ali v celoti zamašen. Pokličite specializiranega monterja ogrevalnih sistemov, ki naj izvrši pregled izpusta vse do dimniškega zaključka. Takoj poskrbite za čiščenje. Delovanje peči z zamašenim dimnikom je lahko škodljivo za zdravje.	
	Aspirator dimnih plinov okvarjen	Peleti se prižgejo tudi zahvaljujoč podtlaku dimniške cevi brez pomoči aspiratorja. Takoj zamenjajte aspirator dimnih plinov. Delovanje peči brez aspiratorja je lahko škodljivo za zdravje.	
	Priključek za cev zamašen.	Zamenjajte priključek za cev.	
	Presostat okvarjen.	Zamenjajte presostat.	
	Elektronska kartica okvarjena.	Zamenjajte elektronsko kartico.	
	Dolžina dimnika je prevelika.	Posvetujte se s specializiranim monterjem sistemov ogrevalnih naprav, naj preveri, ali dimnik za izpust odgovarja normam: glejte <b>DIMNIŠKA CEV na str. 6.</b>	
	Neugodni vremenski pogoji	V primeru močnega vetra pride lahko do negativnega pritiska na dimnik. Preverite in ponovno prižgite peč.	
	Vrata kurišča niso pravilno zaprta.	Zaprte vrata kurišča in preverite, da tesnila niso poškodovana.	
	Mikrostikalo za vrata kurišča okvarjeno ali nepravilno deluje.	Zamenjajte mikrostikalo za vrata kurišča.	









## 15.2 ODPRAVLJANJE TEŽAV

















Pred vsakim preizkusom in/ali posegom pooblaščenega tehnika, mora sam tehnik preveriti, ali parametri elektronske kartice odgovarjajo referenčni tabeli, ki jo ima pri sebi.





V primeru dvomov o uporabi peči, VEDNO pokličite pooblaščenega tehnika in s tem preprečite nepopravljivo škodo!

TEŽAVA	VZROK	REŠITEV	POSEG
Kontrolni zaslon se ne prižge	Ni električnega napajanja peči	Preverite, da je vtič vstavljen v vtičnico.	
	Zaščitne varovalke na električni vtičnici so pregorele	Zamenjajte zaščitne varovalke na električni vtičnici (3,15A-250V).	
	Kontrolni zaslon okvarjen	Zamenjajte kontrolni zaslon.	
	Kabel flat poškodovan	Zamenjajte kabel flat.	
	Elektronska kartica okvarjena	Zamenjajte elektronsko kartico.	
V zgorevalno komoro ne prihajajo peleti	Prazen rezervoar	Napolnite rezervoar.	
	Polž blokiran zaradi tujka (npr. žebliji)	Očistite polž.	
	Motor polža okvarjen	Zamenjajte motor	
	Na zaslonu preverite da ni "ACTIVE ALARM"	Preglejte peč.	

TEŽAVA	VZROK	REŠITEV	POSEG
Ogenj ugasne in peč se ustavi	Prazen rezervoar	Napolnite rezervoar.	
	Polž blokiran zaradi tujka (npr. žebliji)	Očistite polž.	
	Peleti slabe kvalitete	Poskusite z drugimi tipi peletov.	
	Vrednost nalaganja peletov je prenizka "faza 1"	Regulirajte nalaganje peletov.	
	Na zaslonu preverite, da ni "ACTIVE ALARM"	Preglejte peč.	
Peč je v načinu delovanja in napis na zaslonu "BURN POT CLEAN"	Avtomatsko čiščenje žerjavnice	Peč preide na minimum, aspiracija dimnih plinov na maksimum. NI NOBENEGA PROBLEMA!	
Plamen je šibak in oranžne barve, peleti ne gorijo pravilno, steklo se umaže, postane črno	Premalo zraka za zgorevanje	Preverite naslednje zadeve: morebitne ovire na vhodu zraka za zgorevanje z zadnje ali s spodnje strani peči; zamašene luknje na mreži žerjavnice in/ali prostor žerjavnice s preveč pepela. Očistite lamele aspiratorja in njegov polž.	
	Oviran izpust	Dimnik za izpust je deloma ali v celoti zamašen. Pokličite izkušenega monterja ogrevalnih sistemov, ki naj izvrši pregled izpusta vse do dimniškega zaključka. Takoj poskrbite za čiščenje.	
	Peč zamašena	Poskrbite za notranje čiščenje peči.	
	Aspirator dimnih plinov okvarjen	Peleti se prižgejo tudi zahvaljujoč podtlaku dimniške cevi brez pomoči aspiratorja. Takoj zamenjajte aspirator dimnih plinov. Delovanje peči brez aspiratorja je lahko škodljivo za zdravje.	
Ventilator izmenjevalnik se še vedno vrti, tudi ko je peč ugasnjena	Sonda za temperaturo dimnih plinov okvarjena	Zamenjajte sondo dimnih plinov.	
	Elektronska kartica okvarjena	Zamenjajte elektronsko kartico.	
Pepel okoli peči	Tesnila na vratih so poškodovana ali obrabljena	Zamenjajte tesnila.	
	Cevi dimnega kanala niso hermetične	Posvetujte se s specializiranim monterjem sistemov ogrevalnih naprav, ki naj takoj poskrbi za neprepustnost spojev s silikonom za visoke temperature in/ali za zamenjavo samih cevi s takšnimi, ki ustrezajo veljavnim normam. Kanaliziranje dimnih plinov ni hermetično in lahko škodi zdravju.	
Peč je v načinu delovanja in napis na zaslonu "WORK, MODULAT"	Dosežena sobna temperatura	Peč pride na minimum. NI NOBENEGA PROBLEMA!	



TEŽAVA	VZROK	REŠITEV	POSEG
Peč je v načinu delovanja in napis na zaslonu "HOT EXHAUST"	Dosežena je mejna temperatura na izhodu dimnih plinov	Peč pride na minimum. NI NOBENEGA PROBLEMA!	
Peč je v načinu delovanja in napis na zaslonu "SERVICE"	Obvestilo za redno vzdrževanje (ni ga mogoče blokirati)	Ko se pri vžigu pojavi ta utripajoč napis, pomeni, da so pretekle predhodno nastavljene ure delovanja do vzdrževanja. Pokličite servisni center.	

## 16 TEHNIČNI PODATKI



### 16.1 INFORMACIJE ZA POPRAVILA

Navajamo nekaj navodil za pooblaščenega tehnika, kako naj dostopa do mehanskih delov peči.

- Za zamenjavo varovalk na električnem priključku, ki se nahaja zadaj, s pomočjo izvijača kot vzvoda ustvarite pritisk na okence (glejte **Fig. 45 na str. 33**) in izlecite varovalke, ki jih je potrebno zamenjati.



**Fig. 45 - Okence z varovalkami za zamenjavo**

Nadaljujte po spodnjem postopku:

- Odstranite vse frontalne panele.
- Po tej operaciji lahko dostopate do naslednjih elementov: motorja, svečke za vžig, ventilatorja za prostor, aspiratorja dimnih plinov, sonde dimnih plinov, termostata, elektronske kartice, presostata.
- Za zamenjavo/čiščenje polža, je potrebno odviti tri vijake motorja in ga izvleči, nato doviti dva vijaka pod motorjem polža, odstraniti zaščito za roke znotraj rezervoarja, nato odviti notranji vijak polža; za ponovno namestitev polža ponovite operacije v obratnem vrstnem redu.

## 16.2 ZNAČINOSTI

OPIS	CLOE - CLOE <sup>3</sup> 6,5 kW	SQUARE 6,5 kW
ŠIRINA	82 cm	82 cm
GLOBINA	28,5 cm	27 cm
VIŠINA s podstavkom	91,5 cm	92 cm
TEŽA s podstavkom	92-98-107 kg	92-98 kg
DOBAVLJENA TERMIČNA MOČ (Min./Maks.)	2,7 - 7,2 kW	2,7 - 7,2 kW
NOMINALNA TERMIČNA MOČ (Min./Maks.)	2,5 - 6,5 kW	2,5 - 6,5 kW
UČINKOVITOST (Min./Maks.)	93 - 89,5 %	93 - 89,5 %
TEMPERATURA DIMNIH PLINOV (Min./Maks.)	85 - 172 °C	85 - 172 °C
MAKSIMALNI PRETOK DIMNIH PLINOV (Min./Maks.)	2,4 - 4,4 g/s	2,4 - 4,4 g/s
EMISIJE CO (13% O <sub>2</sub> ) (Min./Maks.)	0,050 - 0,008 %	0,050 - 0,008 %
EMISIJE OCG (13% O <sub>2</sub> ) (Min./Maks.)	0,4 mg/Nm <sup>3</sup>	0,4 mg/Nm <sup>3</sup>
EMISIJE NO <sub>x</sub> (13% O <sub>2</sub> ) (Min./Maks.)	110 mg/Nm <sup>3</sup>	110 mg/Nm <sup>3</sup>
Srednja VSEBNOST CO pri 13% O <sub>2</sub> (Min./Maks.)	628 - 103 mg/Nm <sup>3</sup>	628 - 103 mg/Nm <sup>3</sup>
Srednja VSEBNOST PRAHU pri 13% O <sub>2</sub> (Maks.)	16 mg/Nm <sup>3</sup>	16 mg/Nm <sup>3</sup>
PODTLAK DIMNIKA (Maks.)	11 Pa	11 Pa
NA SKUPNI DIMNIŠKI CEVI	NE	NE
PREMER IZPUSTA DIMNIH PLINOV	Ø80 mm	Ø80 mm
GORIVO	Pellet Ø6-7 mm	Pellet Ø6-7 mm
KALORIČNA VREDNOST PELETOV	5 kWh/kg	5 kWh/kg
VLAŽNOST PELETOV	≤ 10%	≤ 10%
OGREVANA PROSTORNINA 18/20°C Koef. 0,045 kW (Min./Maks.)	60 - 156 m <sup>3</sup>	60 - 156 m <sup>3</sup>
URNA PORABA (Min./Maks.)	0,50 - 1,50 kg/h	0,50 - 1,50 kg/h
PROSTORNINA REZERVOARJA	8 kg	8 kg
AVTONOMIJA (Min./Maks.)	16 - 5,3 h	16 - 5,3 h
NAPAJANJE	230 V - 50 Hz	230 V - 50 Hz
PORABLJENA MOČ (Maks.)	364 W	364 W
UPORABLJENA MOČ ŽARILNEGA TELESA VŽIGALNIKA	300 W	300 W
MINIMALNI ZUNANJI ZAJEM ZRAKA (zadnji uporabni presek)	80 cm <sup>2</sup>	80 cm <sup>2</sup>
PEČI Z ZAPRTIM SISTEMOM	DA	DA
ZAJEM ZRAKA ZA NEPREPUSTNO KOMORO (ZAPRT SISTEM)	Ø60 mm	Ø60 mm
ODDALJENOST OD VNETLJIVEGA MATERIALA (zadaj/pri strani/spodaj)	0 / 300 / 40 mm	0 / 300 / 40 mm
ODDALJENOST OD VNETLJIVEGA MATERIALA (strop/spredaj)	- / 1000 mm	- / 1000 mm



---

**PEČI NA PELETE • PEČI NA DRVA • ŠTEDILNIKI NA DRVA  
TERMOPEČI • VLOŽKI ZA KAMINE**

---

**CADEL srl**

FREEPOINT by Cadel

Via Foresto Sud, 7  
31025 Santa Lucia di Piave (TV) - ITALY

tel. +39.0438.738669

fax +39.0438.73343

[www.cadelsrl.com](http://www.cadelsrl.com)



890150750

Partner of:



Rev.01 - 2015