

NL

PELLETKACHEL

HANDLEIDING VOOR INSTALLATIE, GEBRUIK EN ONDERHOUD



CLOE - CLOE³ - SQUARE







Overzicht

1	IN DE HANDLEIDING GEBRUIKTE SYMBOLEN	3
2	BESTE KLANT	3
3	WAARSCHUWINGEN	3
4	VEILIGHEIDSVORSCHRIFTEN	4
5	GARANTIEVOORWAARDEN	5
6	RESERVEONDERDELEN	6
7	AANWIJZINGEN VOOR EEN CORRECTE VERWIJDERING VAN HET PRODUCT	6
8	EXCLUSIEF VOOR BENELUX	6
9	VERPAKKING EN VERPLAATSING	7
9.1	VERPAKKING	7
9.2	VERPLAATSING VAN DE KACHEL.....	7
10	ROOKKANAAL	7
10.1	INLEIDING	7
10.2	ROOKKANAAL.....	8
10.3	TECHNISCHE KENMERKEN	8
10.4	HOOGTE-ONDERDRUK	9
10.5	ONDERHOUD	9
10.6	SCHOORSTEENPOT	9
10.7	ONDERDELEN VAN DE SCHOORSTEEN	10
10.8	BUITENLUCHTINLAAT	11
10.9	INLAAT VERBRANDINGSLUCHT VOOR INSTALLATIE MET HERMETISCH GESLOTEN KAMER.....	11
10.10	AANSLUITING OP HET ROOKKANAAL	12
10.11	VOORBEELDEN VAN CORRECTE INSTALLATIE....	13
11	BRANDSTOF	15
11.1	BRANDSTOF	15
12	INSTALLATIE	15
12.1	INLEIDING	15
12.2	RUIMTEBESLAG	16
12.3	ALGEMENE INSTALLATIE MET VOETSTUK.....	16
12.4	ASSEMBLAGE VOETSTUK.....	17
12.5	INSTALLATIE TEGEN DE MUUR.....	17
12.6	ELEKTRISCHE AANSLUITING	18
12.7	AANSLUITING EXTERNE THERMOSTAAT.....	19
12.8	VENTILATIE.....	19
13	GEBRUIK	20
13.1	INLEIDING	20
13.2	BEDIENINGSPANEEL	20
13.3	GEBRUIKERSMENU.....	21
13.4	STARTEN	22
13.5	INSTELLING KACHEL	22
13.6	GEEN ONTSTEKING.....	22
13.7	GEEN ENERGIE	22
13.8	SET TEMPERATUUR	22
13.9	TEMPERATUUR ROOKGASSEN.....	23
13.10	UITSCHAKELING	23
13.11	INSTELLINGEN KLOK.....	23
13.12	DAGPROGRAMMERING.....	23
13.13	WEEKENDPROGRAMMERING.....	23
13.14	WEEKPROGRAMMERING	23
13.15	PELLETS BIJVULLEN	24
13.16	AFSTANDSBEDIENING.....	24
14	VEILIGHEIDSVORZIENINGEN	25
14.1	INLEIDING	25
14.2	ALARM "BLACK OUT"	25
14.3	ALARM "SONDE ROOKG"	25
14.4	ALARM "WARM ROOKG".....	25
14.5	ALARM "VENT PANNE"	25
14.6	ALARM "GEEN ONTSTEK"	25
14.7	ALARM "GEEN PELLET"	25
14.8	ALARM "WARMTE VEILIGHE"	25
14.9	ALARM "STORING DEPRESS"	26
15	ONDERHOUD	26
15.1	INLEIDING	26
15.2	REINIGING VUURPOT EN ASLADE	26
15.3	REINIGING VOORRAADBAC EN TRANSPORTSCHROEF	27
15.4	REINIGING ROOKGASSENKAMER.....	27
15.5	REINIGING ROOKLEIDING	28
15.6	REINIGING VAN DE ROOKGASSENAFZUIGER	28
15.7	REINIGING OMGEVINGSVENTILATOR	29
15.8	REINIGING ROOKGASSENDOORGANG	29
15.9	JAARLIJKSE REINIGING VAN DE ROOKGASSENLEIDINGEN	30
15.10	ALGEMENE REINIGING.....	30
15.11	REINIGING VAN GELAKTE METALEN ONDERDELEN.....	30
15.12	REINIGING VAN DE MAJOLICA EN STEEN ONDERDELEN.....	30
15.13	VERVANGING VAN DE PAKKINGEN	30
15.14	REINIGING VAN HET GLAS.....	30
16	IN GEVAL VAN ONGEMAKKEN	31
16.1	ALARMEN.....	31
16.2	OPLOSSING VAN DE PROBLEMEN.....	33
17	TECHNISCHE GEGEVENS	36
17.1	INFORMATIE VOOR DE REPARATIE	36
17.2	KENMERKEN.....	37

1 IN DE HANDLEIDING GEBRUIKTE SYMBOLEN

- De iconen met de mannetjes geven aan tot wie het in de paragraaf behandelde onderwerp gericht is (gebruiker en/of geautoriseerde technicus en/of kachel- en schoorsteenspecialist).
- De AANDACHTS-symbolen duiden op een belangrijke opmerking.

	GEBRUIKER
	GEAUTORISEERDE TECHNICUS (moet UITSLUITEND opgevat worden als: of de fabrikant van de kachel, of de geautoriseerde technicus van de technische assistentiedienst die door fabrikant van de kachel erkend is)
	GESPECIALISEERDE INSTALLATEUR
	LET OP: LEES DE OPMERKING MET AANDACHT
	LET OP: MOGELIJKHEID VAN GEVAAR OF ONHERSTELBARE SCHADE

2 BESTE KLANT

- onze producten zijn ontworpen en geconstrueerd met inachtneming van de normen EN13240 voor houtkachels, EN 14785 voor pelletkachels, EN 13229 voor haarden, EN12815 voor houtgestookte fornuizen, C.P.R. 305/2011 voor te construeren producten, EG-verordening 1935/2004 voor materialen en voorwerpen die in aanraking met levensmiddelen komen, Richtlijn 2006/95/EEG voor laagspanning, Richtlijn 2004/108/EG voor elektromagnetische compatibiliteit.
- Lees de instructies die in deze handleiding staan met aandacht om de beste prestaties te verkrijgen.
- Deze handleiding met instructies maakt integraal deel uit van het product: controleer of de handleiding zich altijd bij het apparaat bevindt, ook als dit van eigenaar verandert. Bent u de handleiding kwijtgeraakt, vraag dan een kopie aan bij de technische assistentiedienst bij u in de buurt.



In Italië wordt voor de installatie van systemen met een biomassa van minder dan 35 kW naar Ministerieel Besluit D.M. 37/08 verwezen en iedere gekwalificeerde installateur die aan de daarvoor gestelde eisen voldoet moet de conformiteitsverklaring van het geïnstalleerde systeem afgeven (met "systeem" wordt bedoeld: kachel + schoorsteen + luchtinlaat).

- Volgens de Verordening (EU) nr. 305/2011, de "Prestatieverklaring" is online beschikbaar aan de internetsite:
- www.cadelsrl.com
- www.free-point.it

3 WAARSCHUWINGEN

- Alle afbeeldingen die in de handleiding staan, zijn van louter verhelderende en indicatieve aard en kunnen dus enigszins afwijken van het apparaat dat u in bezit heeft.
- Het apparaat waarnaar verwezen wordt, is het apparaat dat u gekocht heeft.
- In geval van twijfel, als u iets niet begrijpt, of wanneer zich problemen voordoen die niet door deze handleiding behandeld worden, verzoeken wij u zo snel mogelijk contact op te nemen met uw distributeur of installateur.

4



VEILIGHEIDSVOORSCHRIFTEN



- De installatie, de elektrische aansluiting, de controle van de werking en het onderhoud mogen uitsluitend door gekwalificeerd en bevoegd personeel uitgevoerd worden.
- Elektrische onderdelen onder spanning: U moet het product van de 230V voeding loskoppelen vooraleer onderhoudswerkzaamheden uit te voeren. U mag het product pas voeden nadat de assemblage is voltooid.
- Het buitengewone onderhoud mag uitsluitend uitgevoerd worden door gekwalificeerd en geautoriseerd personeel.
- Alle plaatselijke reglementen, met inbegrip van de reglementen die naar nationale, Europese normen verwijzen, moeten op het moment van installatie van het apparaat in acht genomen worden.
- De fabrikant stelt zich op generlei wijze aansprakelijk voor een installatie die niet conform de van kracht zijnde wetten is, voor een onjuiste luchtverversing in de vertrekken, voor een elektrische aansluiting die niet conform de voorschriften is en voor een oneigenlijk gebruik van het apparaat.
- Het is verboden de kachel te installeren in slaapkamers, badkamers en douches, in ruimtes die als magazijn van verbrandingsmateriaal dienst doen en in eenkamerwoningen.
- Het is toegestaan de kachel in eenkamerwoningen te installeren als de kachel een hermetisch gesloten kamer heeft.
- De kachel mag in geen geval geïnstalleerd worden in ruimtes die hem blootstellen aan contact met water, en helemaal niet aan waterspetters, omdat dit het risico op brandwonden en korsluiting kan veroorzaken.
- Controleer of de vloer een adequate capaciteit heeft om de last te dragen. Als de bestaande constructie niet aan deze eis voldoet, moeten passende maatregelen getroffen worden (bijvoorbeeld een plaat voor de verdeling van het gewicht).
- Voor de veiligheidsvoorschriften op het gebied van de brandpreventie moeten de afstanden ten opzichte van ontvlambare of hittegevoelige objecten in acht genomen worden (banken, meubels, houten bekleding, enz....).
- Bij zeer ontvlambare objecten (gordijnen, vloerbedekking, enz...) moeten al deze afstanden bijkomend met 1 meter verlengd worden.
- De elektrische kabel mag nooit in aanraking met de rookgassenafvoerpijp komen en ook niet met ongeacht welk ander deel van de kachel.
- Voordat ongeacht welke handeling uitgevoerd wordt, moet de gebruiker of een ieder die met het product gaat werken de volledige inhoud van deze handleiding voor installatie en gebruik gelezen en begrepen hebben. Fouten of slechte instellingen kunnen gevaarlijke situaties en/of een onregelmatige werking veroorzaken.
- Het type brandstof dat gebruikt moet worden is enkel en alleen pellets.
- Gebruik het apparaat niet als afvalverbrander.
- Laat geen wasgoed op het product drogen. Eventuele droogrekken of dergelijke moeten op voldoende afstand van het product geplaatst worden. Brandgevaar.
- Het is verboden om het product in werking te stellen als de deur open staat of het glas stuk is.
- Het is verboden niet geautoriseerde wijzigingen op het apparaat aan te brengen.
- Gebruik tijdens de inschakeling geen ontvlambare vloeistoffen (alcohol, benzine, petroleum, enz...).
- Na een mislukte ontsteking moeten de opeengehoopte pellets uit de vuurpot gehaald worden alvorens de kachel opnieuw te starten.
- De voorraadbak van de pellets moet altijd met het deksel afgesloten zijn.
- Alvorens ongeacht welke ingreep uit te voeren, dient men het vuur in de verbrandingskamer volledig uit te laten gaan, tot de kamer volledig koel is, en moet de stekker altijd uit het stopcontact getrokken worden.
- Het toestel mag gebruikt worden door kinderen vanaf 8 jaar en door mensen met beperkte lichamelijke, zintuiglijke of mentale capaciteiten, of zonder ervaring of de nodige kennis, mits zij onder toezicht staan of nadat ze instructies hebben gekregen

betreffende het veilige gebruik van het toestel en het begrip van de gevaren die inherent aan het toestel zijn. Kinderen mogen niet met het toestel spelen. De reiniging en het onderhoud dat door de gebruiker moet worden uitgevoerd, mag niet door kinderen zonder toezicht worden uitgevoerd.

- De verpakkingen zijn geen speelgoed, ze kunnen het risico op verstikking of wurging en andere gevaren voor de gezondheid veroorzaken! Mensen (met inbegrip van kinderen) met verminderde geestelijke of motorische bekwaamheden, of zonder ervaring en kennis, dienen ver van de verpakkingen gehouden te worden. De kachel is geen speelgoed.
- Kinderen moeten constant onder toezicht staan om er zeker van te zijn dat ze niet met het apparaat spelen.
- Tijdens de werking kan de kachel hoge temperaturen bereiken: houd kinderen en dieren op afstand en gebruik geschikte, vuurvaste, persoonlijke beschermingsmiddelen, zoals hittebestendige handschoenen.
- Als de transportschroef door een onbekend voorwerp geblokkeerd wordt (zoals bijvoorbeeld spijkers), moet hij gereinigd worden. Verwijder de handenbescherming niet en raak de transportschroef niet aan). Neem contact met de technische assistentiedienst.
- De handenbescherming mag uitsluitend door een geautoriseerde technicus weggenomen worden.
- Het rookkanaal moet altijd schoon zijn omdat de aanslag van roet of onverbrande olie de doorsnede verkleint en de trek blokkeert. In grote hoeveelheden kan deze aanslag in brand raken.
- Als de pellets van slechte kwaliteit zijn (ze bevatten lijm, olie, lak, residu van plastic of zijn kruimig), kan tijdens de werking een residu langs de pelletafvoerleiding gevormd worden. Is de kachel eenmaal uitgeschakeld dan kan dit residu hele kleine gloeiende kooltjes vormen die opwaarts langs de leiding de pellets in de voorraadbak kunnen bereiken, deze kunnen doen verkolen en zo een dichte, schadelijke rook in het vertrek kunnen veroorzaken. Houd de voorraadbak altijd afgesloten met diens deksel. Mocht de buis vuil blijken te zijn, reinig deze dan.
- Mocht het nodig zijn het vuur te moeten doven dat zich buiten de kachel of het rookkanaal verspreidt, gebruik dan een blusser of bel de brandweer. Gebruik nooit water om het vuur in de vuurpot te doven.

5 GARANTIEVOORWAARDEN

Het bedrijf geeft garantie op het product, **met uitzondering van de elementen onderhevig aan normale slijtage** zoals hierna vermeld, gedurende **2 (twee) jaar** vanaf de datum van aankoop, wat wordt aangetoond door:

- een bewijsdocument (factuur en/of fiscaal bewijs) dat de naam van de verkoper en de datum vermeldt waarop de verkoop plaatsvond;
- de verzending van het garantiecertificaat, ingevuld binnen 8 dagen na de aankoop.

Opdat de garantie verder zou geldig worden en effectief zijn, mag de installatie volgens de regels van de kunst en de inwerkingstelling van het toestel uitsluitend door gekwalificeerd personeel worden uitgevoerd, dat in de voorziene gevallen aan de gebruiker een gelijkvormigheidsattest van de installatie en verklaring van goede werking van het toestel moet overhandigen.

Wij raden aan om de werkingstest van het toestel uit te voeren vooraleer de voltooiing met de desbetreffende afwerkingen (bekledingen, kleurafwerking van de wanden, enz.) te doen.

Installaties die niet overeenkomen met de geldende normen doen de garantie van het product vervallen, evenals oneigenlijk gebruik en het niet uitvoeren van het onderhoud zoals door de fabrikant voorzien.

De garantie is van kracht op voorwaarde dat de aanwijzingen en waarschuwingen worden nageleefd in de handleiding voor gebruik en onderhoud dat bij het toestel zit, zodat een zo correct mogelijk gebruik mogelijk is. De vervanging van het hele toestel of de reparatie van een van zijn onderdelen zorgen niet voor verlenging van de garantie, die ongewijzigd blijft.

Met garantie wordt de gratis vervanging of reparatie bedoeld **van delen die als defect worden erkend als gevolg van fabricatiefouten**.

Om zich op de garantie te kunnen beroepen wanneer er zich een defect voordoet, moet de eigenaar het garantiecertificaat bewaren en dit samen met het aankoopbewijs aan de technische dienst voor assistentie voorleggen.

Alle slechte werkingen en/of schade aan het toestel die aan de volgende oorzaken te wijten zijn, zijn van deze garantie uitgesloten:

- Schade veroorzaakt door transport en/of verplaatsing.
- Alle delen die defect blijken door verwaarlozing of onachtzaamheid tijdens het gebruik, door foutief onderhoud, door een installatie die niet conform is met wat door de fabrikant is aangegeven (raadpleeg

- altijd de handleiding voor installatie en gebruik die bij het toestel zit).
- Foutieve dimensionering in verhouding tot het gebruik of defecten tijdens de installatie of het niet toepassen van de nodige maatregelen om een uitvoering volgens de regels van de kunst te verzekeren.
- Onjuiste oververhitting van het toestel, namelijk door gebruik van brandstoffen die niet conform zijn met het type en met de hoeveelheden aangegeven in de meegeleverde instructies.
- Andere schade veroorzaakt door foutieve interventies van de gebruiker wanneer die probeert om het oorspronkelijke defect zelf op te lossen.
- Verergering van de schade veroorzaakt door het toestel verder te gebruiken nadat het defect zich voordeed.
- Eventuele corrosie, aanslag of breuken veroorzaakt door zwerfstromen, condens, agressiviteit of zuurheid van het water, onjuist uitgevoerde aanslagwerende behandelingen, watertekort, bezinsel van modder of kalkaanslag.
- Inefficiëntie van de schoorstenen, rookgaskanalen of delen van de installatie waarvan het toestel afhangt.
- Schade toegebracht door het openbreken van het toestel, weersinvloeden, natuurrampen, vandalisme, elektrische schokken, brand, defecten aan de elektrische en/of hydraulische installatie.
- Wanneer de jaarlijkse reiniging van de kachel door een erkende technicus of door gekwalificeerd personeel niet wordt uitgevoerd, verliest u de garantie.

Bovendien is het volgende van deze garantie uitgesloten:

- Onderdelen onderhevig aan normale slijtage, zoals pakkingen, ruiten, bekledingen en roosters in gietijzer, gelakten verchromde of vergulde onderdelen, de handgrepen en elektrische kabels, lampen, verlichte controlelampjes, draaiknoppen en alle delen van de vuurhaard die weggenomen kunnen worden.
- De kleurwijzigingen van de gelakte delen en de delen van keramiek/serpentijn, alsook barstjes in de keramiek, omdat dit natuurlijke kenmerken van het materiaal en van het gebruik van het product zijn.
- Metselwerk.
- Onderdelen van de installatie (indien aanwezig) die niet door de fabrikant zijn geleverd.

Eventuele technische interventies op het toestel om voornoemde defecten en daaruit voortvloeiende schade weg te nemen, moeten bijgevolg met de technische dienst voor assistentie worden overeengekomen. Deze dienst behoudt zich het recht voor om de betreffende opdracht al of niet te aanvaarden en de opdracht wordt in ieder geval niet in garantie uitgevoerd, maar wel als technische assistentie geleverd onder eventuele specifiek overeengekomen voorwaarden en volgens de tarieven die van kracht zijn voor de uit te voeren werken.

Bovendien worden de kosten nodig om foutieve technische interventies uitgevoerd door de gebruiker te corrigeren, om forceringen te herstellen of alle andere schadelijke factoren die niet te herleiden zijn tot oorspronkelijke defecten, ten laste van de gebruiker zijn.

Met uitzondering van de beperkingen die door de wetten of reglementeringen worden opgelegd, blijft verder iedere garantie uitgesloten voor atmosferische en akoestische vervuiling.

Het bedrijf kan niet aansprakelijk gesteld worden voor eventuele schade die, rechtstreeks of onrechtstreeks, te wijten is aan personen, dieren of voorwerpen als gevolg van het niet respecteren van alle voorschriften die aangeduid worden in deze handleiding, en vooral diegene betreffende de installatie, het gebruik en het onderhoud van het toestel.

6 RESERVEONDERDELEN

Voor iedere reparatie of fijnafstelling die nodig mochten zijn, dient u zich te wenden tot de concessionaris die de verkoop verricht heeft, of tot de technische assistentiedienst bij u in de buurt, onder vermelding van:

- Model van het apparaat
- Serienummer
- Type ongemak

Gebruik alleen originele reserveonderdelen die u altijd bij onze assistentiecentra vindt.

7 AANWIJZINGEN VOOR EEN CORRECTE VERWIJDERING VAN HET PRODUCT

De afbraak en het verwijderen van het product is uitsluitend ten laste van en op verantwoordelijkheid van de eigenaar, die moet handelen in naleving van de geldende wetten in zijn land inzake veiligheid en milieubehoud. Aan het einde van de nuttige levensduur mag het product niet samen met het gewone huishoudafval worden verwerkt.

Het moet naar een speciaal centrum voor gescheiden afvalinzameling van de gemeente worden gebracht, of naar een verkooppunt dat deze service verschaft.

Het gedifferentieerd verwijderen van het product voorkomt mogelijke negatieve gevolgen voor het milieu en de gezondheid die door een ongeschikte verwijdering ontstaan en zorgt ervoor dat de materialen waaruit het apparaat bestaat teruggewonnen kunnen worden om een aanmerkelijke besparing van energie en grondstoffen te verkrijgen.

8 EXCLUSIEF VOOR BENELUX

Geachte klant,

Indien uw kachel is geïnstalleerd in de Benelux is het aangeraden om uw toestel te registreren op www.fero.be/registratie

Waarom zou u uw product registreren?

Bij Fero (invoerder voor de Benelux van uw toestel) eindigt de service niet bij uw aankoop! Onze gecertificeerde dealers alsook Fero Service staan garant voor een onberispelijke werking van uw pelletkachel, en aldus jarenlang stookplezier.

Door uw kachel te registreren kan u rekenen op een feilloze dienst na verkoop en garantieafhandeling en

kunnen wij u op de hoogte houden van eventuele nieuwsjes over uw toestel.

Registratie is enkel mogelijk voor pelletkachels van de merken MCZ/RED/CADEL/SERGIO LEONI. Het toestel dient geregistreerd te worden binnen de 6 weken na aankoop.

Wij wensen u veel stookplezier,

Team Fero

9 VERPAKKING EN VERPLAATSING



9.1 VERPAKKING

- De verpakking bestaat uit een recyclebare kartonnen doos volgens de RESY-normen, recyclebare inzetstukken van geëxpandeerd EPS en houten pallets.
- Alle verpakkingsmaterialen kunnen voor een gelijkaardig gebruik hergebruikt worden of eventueel als stadsafval, met inachtneming van de van kracht zijnde normen, weggegooid worden.
- Controleer de intacte staat van het product na de verpakking te hebben weggenomen.

9.2 VERPLAATSING VAN DE KACHEL

Zowel voor de verpakte als voor de uitgepakte kachel is het noodzakelijk de volgende instructies voor de verplaatsing en het transport van de kachel zelf in acht te nemen, vanaf het moment van aankoop tot het bereiken van het punt van gebruik en voor iedere andere toekomstige verplaatsing:

- verplaats de kachel met geschikte werktuigen en let op de normen die van kracht zijn op het gebied van de veiligheid;
- leg de kachel niet op één zijde en/of kantel hem niet maar houd hem verticaal of hoe dan ook overeenkomstig de aanwijzingen van de fabrikant;
- als de kachel onderdelen van majolica, steen, glas, of hoe dan ook van bijzonder delicate materialen bevat, verplaats het geheel dan zeer voorzichtig.

10 ROOKKANAAL



10.1 INLEIDING

Dit hoofdstuk Rookkanaal is opgesteld in samenwerking met Assocosma (www.assocosma.org) en is gebaseerd op de Europese normen (EN 15287 - EN 13384 - EN 1856 - EN 1443) en UNI 10683:2012.

Het hoofdstuk verstrekt aanwijzingen over de goede en correcte totstandkoming van het rookkanaal maar dient in geen geval als vervanging van de van kracht zijnde normen te gelden, die in het bezit van de fabrikant/gekwalificeerde installateur moeten zijn.

10.2 ROOKKANAAL

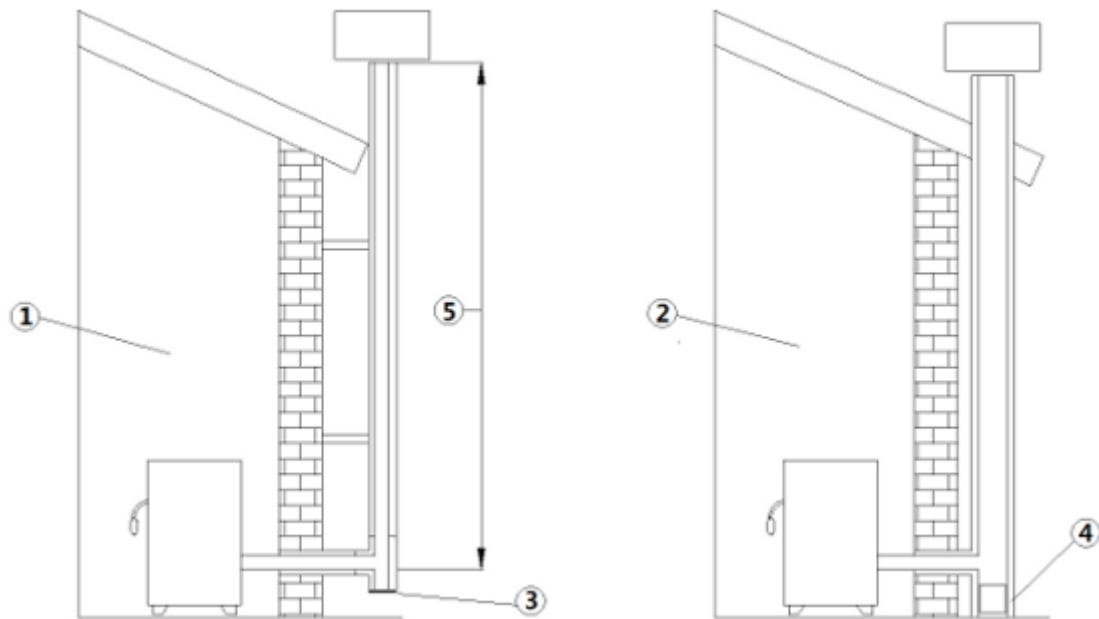

Fig. 1 - Rookkanalen

LEGENDA Fig. 1 op pag. 8

1	Rookkanaal met geïsoleerde inox-buizen
2	Rookkanaal op bestaande schoorsteen
3	Inspectiedop
4	Inspectieluikje
5	≥ 3,5 m.

- Het rookkanaal of de schoorsteen zijn zeer belangrijk voor de goede werking van een verwarmingsapparaat.
- Het is van essentieel belang dat het rookkanaal volgens de regels van het vak geconstrueerd is en altijd perfect efficiënt gehouden wordt.
- Het rookkanaal moet enkelvoudig zijn (zie **Fig. 1 op pag. 8** met geïsoleerde inox-buizen (1) of op een bestaand rookkanaal (2).
- Beide oplossingen moeten een inspectiedop (3) en/of een inspectieluikje (4) bezitten.

10.3 TECHNISCHE KENMERKEN

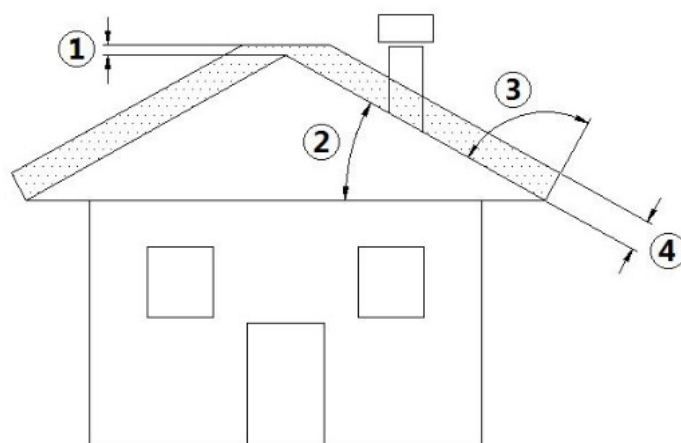

Fig. 2 - Schuin dak

LEGENDA Fig. 2 op pag. 8

1	Hoogte boven de nok van het dak = 0,5 m
2	Helling dak ≥ 10°
3	90°
4	Gemeten afstand op 90° van het oppervlak van het dak = 1,3 m.

- Het rookkanaal moet rookdicht zijn.

- Het moet een verticaal verloop hebben, zonder knikken, en moet van materialen gemaakt zijn die ondoordringbaar zijn voor rook en condens, die thermisch geïsoleerd zijn en geschikt zijn om door de tijd heen bestand te zijn tegen normale mechanische belastingen.



Het rookkanaal moet extern geïsoleerd zijn ter vermindering van condensvorming en moet het effect van koeling van de rookgassen verlagen.

- Het moet zich door middel van een luchtbuffer of isolatiemateriaal op afstand van brandbare of gemakkelijk ontvlambare materialen bevinden. Controleer deze afstand bij de producent van de schoorsteen.
- De opening van de schoorsteen moet zich in dezelfde ruimte bevinden waarin het apparaat geïnstalleerd is, of op zijn minst in de aangrenzende ruimte. Onder de opening moet een opvangruimte voor vast materiaal en condens aanwezig zijn, die via het metalen, hermetisch gesloten deurtje toegankelijk is.
- Extra afzuigsystemen mogen noch langs de schoorsteen noch op de schoorsteenpot geïnstalleerd zijn.
- De binnendoorsnede van het rookkanaal kan rond zijn (het best), of vierkant, waarbij de op elkaar aangesloten zijden een minimumstraal van 20 mm hebben.
- De grootte van de doorsnede is:
 - **minimaal Ø100 mm (voor kachels tot 8,5 kW)**
 - **minimaal Ø120 mm (voor kachels van 9 kW en hoger)**
 - **aanbevolen maximale Ø180 mm**
- Laat de efficiëntie van het rookkanaal door een ervaren kachel- en schoorsteenspecialist nakijken en bedek het rookkanaal zo nodig met materiaal dat aan de van kracht zijnde normen voldoet.
- De afvoer van de verbrandingsproducten moet plaatsvinden op het dak.
- Het rookkanaal moet het CE-plaatje bezitten volgens de norm EN 1443. Hieronder een voorbeeldplaatje:

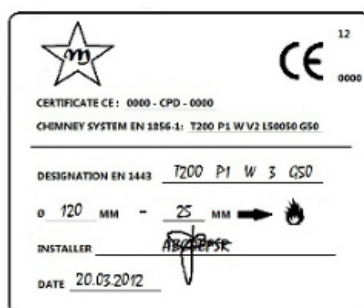

Fig. 3 - Voorbeeld van een plaatje

10.4 HOOGTE-ONDERDRUK

De onderdruk (trek) van een rookkanaal is ook afhankelijk van diens hoogte. Controleer de onderdruk met de waarden die vermeld worden bij KENMERKEN op **KENMERKEN op pag. 36**. Minimum hoogte 3,5 meter.

10.5 ONDERHOUD

- De rookafvoerleidingen (rookleiding + rookkanaal + schoorsteenpot) moeten altijd door een ervaren schoorsteenveger gereinigd, geveegd en gecontroleerd worden in overeenstemming met de plaatselijke regelgeving, met aanduiding van de producent van de schoorsteen en met de richtlijnen van uw verzekeringsmaatschappij.
- Pas in geval van twijfel altijd de strengste regels toe.
- Laat het rookkanaal en de schoorsteenpot minstens één keer per jaar door een ervaren schoorsteenveger controleren en reinigen. De schoorsteenveger moet een schriftelijke verklaring afgeven waarin staat dat het systeem veilig is.
- Het niet reinigen compromitteert de veiligheid.

10.6 SCHOORSTEENPOT

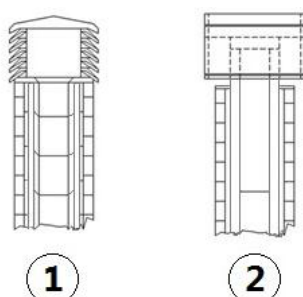

Fig. 4 - Windbestendige schoorsteenpotten

De schoorsteenpot heeft een belangrijke functie voor de goede werking van de verwarmingsapparatuur:

- Er wordt geadviseerd een windbestendige schoorsteenpot te gebruiken, zie **Fig. 4 op pag. 9**.
- De zone van de gaten voor de afvoer van de rookgassen moet twee keer zo groot zijn als de zone van het rookkanaal en zo gevormd zijn dat de afvoer van de rook ook in geval van wind verzekerd wordt.
- Deze zone moet voorkomen dat regen, sneeuw en eventueel dieren de schoorsteen binnendringen.
- De hoogte waarop de rookgassen in de atmosfeer uitgestoten worden, moet buiten de zone van terugstroming liggen. Deze terugstroming wordt veroorzaakt door de vorm van het dak of door obstakels die zich in de nabijheid bevinden (zie **Fig. 2 op pag. 8**).

10.7 ONDERDELEN VAN DE SCHOORSTEEN

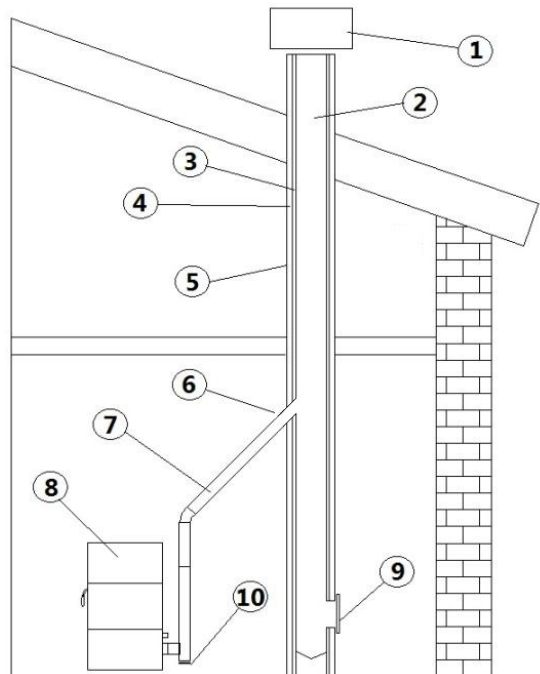

Fig. 5 - Onderdelen van de schoorsteen

LEGENDA Fig. 5 op pag. 10

1	Schoorsteenpot
2	Uitstroomweg
3	Rookkanaal
4	Thermische isolatie
5	Buitenmuur
6	Aansluiting van de schoorsteen
7	Rookleiding
8	Warmtegenerator
9	Inspectieluikje
10	T-aansluiting met inspectiedop

10.8 BUITENLUCHTINLAAT

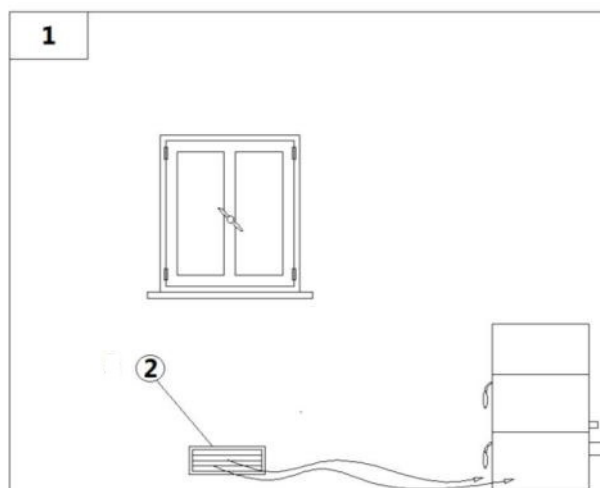

Fig. 6 - Directe luchthoevoer

LEGENDA Fig. 6 op pag. 11

1	Te ventileren vertrek
2	Buitenluchtinlaat

- Het is verplicht om voor buitenluchtrecirculatie te zorgen ten behoeve van een goed welzijn in het vertrek.
- De luchttoevoer tussen de buitenlucht en het vertrek kan zowel direct plaatsvinden, via een opening in de buitenmuur van het vertrek (zie Fig. 6 op pag. 11).
- Vertrekken als slaapkamers, berghokken, garages, magazijnen voor brandbaar materiaal mogen hiervoor niet in aanmerking komen.
- De luchtinlaatopening moet in zijn totaal een minimum netto oppervlak van 80 cm² hebben genoemd oppervlak moet vergroot worden als er andere actieve generatoren in het vertrek aanwezig zijn (bijvoorbeeld: een elektroventilator voor de extractie van verzadigde lucht, een keukenafzuigkap, andere kachels, enz.,).
- Het is noodzakelijk te laten nakijken - wanneer alle apparatuur ingeschakeld is - of de drukval tussen het vertrek en de buitenlucht niet groter is dan 4,0 Pa; vergroot de opening van de luchtinlaat zo nodig (EN 13384).
- De luchtinlaat moet tot stand gebracht worden op een hoogte vlakbij de vloer, met een extern rooster dat bescherming tegen vogels biedt, en op een wijze dat het door geen enkel object belemmerd wordt.
- **De luchtinlaat is niet nodig in het geval van een hermetisch gesloten installatie.**

10.9 INLAAT VERBRANDINGSLUCHT VOOR INSTALLATIE MET HERMETISCH GESLOTEN KAMER

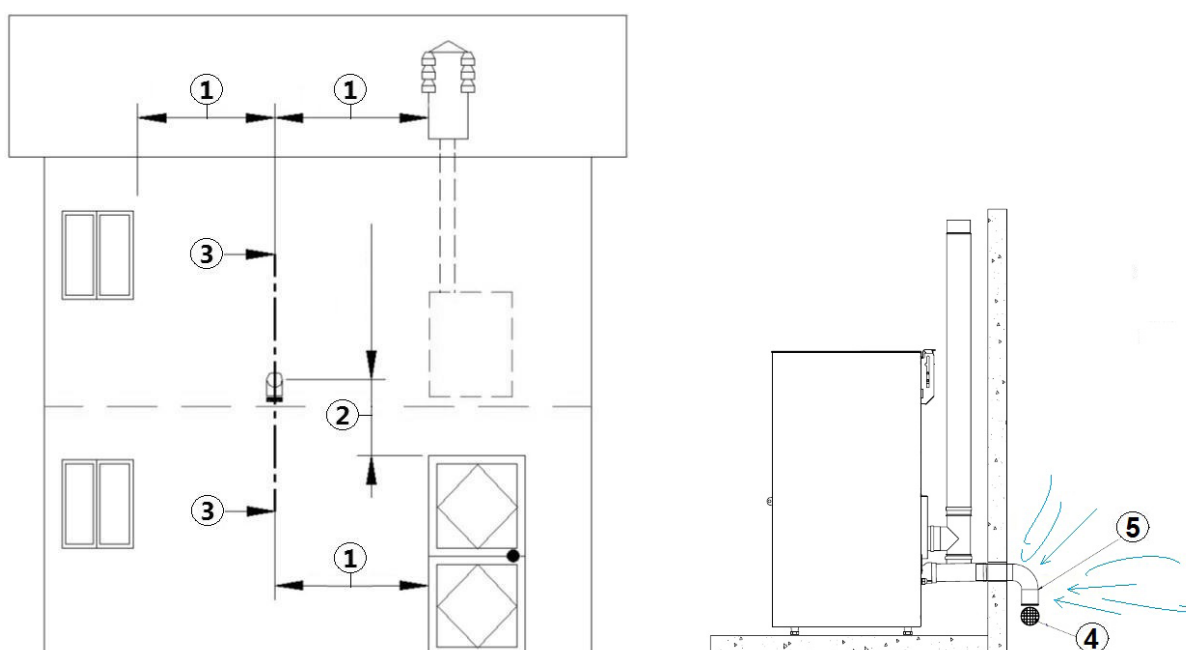

Fig. 7 - Luchtinlaat voor installatie met hermetisch gesloten kamer

LEGENDA Fig. 7 op pag. 11

1	≥ 1,5 m.
2	≥ 0,3 m.
3	Aanzicht dwarsdoorsnede
4	Beschermerooster
5	Opening van de bocht die omlaag gericht moet worden

Controleer bij de **KENMERKEN op pag. 36** of de aangekochte kachel een hermetisch gesloten kamer heeft. Als de kachel een hermetisch gesloten kamer heeft en u wilt dat de gehele installatie hermetisch gesloten is, volg dan onderstaande aanwijzingen:

- Het is noodzakelijk dat de lucht die voor de verbranding nodig is rechtstreeks van buitenaf opgenomen wordt.
- Gebruik een buis met minimaal Ø60 mm en een maximumlengte van 2 meter. Zie voor de aansluiting de achterzijde van de kachel.
- De Franse norm laat de installatie in een schoorsteenpijp met dubbele wand toe (concentrisch systeem). De verbrandingslucht wordt opgenomen uit de dubbele wand.
- Het is noodzakelijk om tijdens de installatiefase de minimumafstanden die voor de verbrandingsluchtinlaat nodig zijn te laten nakijken, omdat (bijvoorbeeld) een geopende raam of deur een werveling veroorzaken die de benodigde verbrandingslucht aan de kachel kan onttrekken (zie het schema hieronder).
- Het is nodig op de buitenmuur een bocht van 90° te installeren om de toevoer van de verbrandingslucht te beschermen tegen de effecten van de wind: richt de opening van de bocht omlaag, zie **Fig. 7 op pag. 11**.
- Voorzie de bocht van een extern beschermerooster tegen vogels en op een wijze dat het door geen enkel object belemmerd wordt.



Controleer bij de plaatselijke overheden of er beperkende normen zijn die op de inlaat van verbrandingslucht betrekking hebben: is dat het geval dan moeten deze in acht genomen worden.



In enkele landen en/of streken is de installatie met hermetisch gesloten kamer verplicht: houd u in geval van twijfel altijd aan de strengste regels.

Procedure voor de aansluiting met de kachel in een afgedichte kamer met concentrisch systeem:



Fig. 8 - Fase 1

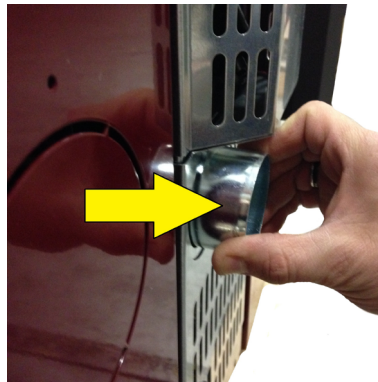

Fig. 9 - Fase 2

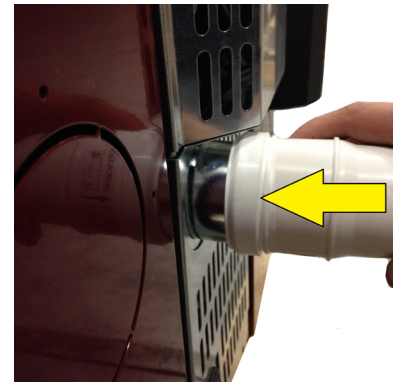

Fig. 10 - Fase 3

- Oorspronkelijke positie van de buis volledig ingetrokken (zie **Fig. 8 op pag. 12**).
- Trek de buis circa 2 cm uit (zie **Fig. 9 op pag. 12**).
- Plaats de vrouwelijke buis Ø 6 cm (zie **Fig. 10 op pag. 12**).

10.10 AANSLUITING OP HET ROOKKANAAL

De pelletkachel werkt door de trek van rook die gestuurd wordt door een ventilator. Het is verplicht te controleren of alle leidingen volgens de regels van het vak tot stand gekomen zijn, volgens de normen EN 1856-1, EN 1856-2 en UNI/TS 11278 inzake de keuze van de materialen. Het geheel moet in ieder geval gerealiseerd worden door gespecialiseerde bedrijven of personeel volgens UNI 10683:2012.

- De aansluiting tussen het apparaat en het rookkanaal moet kort zijn om de trek te bevorderen en condensvorming in de leidingen te voorkomen.
- Het rookkanaal moet groter of gelijk zijn aan de afvoerpijp (Ø 80 mm).
- Enkele modellen kachels hebben de afvoer aan de zijkant en/of de achterkant. Controleer of de ongebruikte afvoer gesloten wordt met de bijgeleverde dop.

TYPE SYSTEEM	BUIS Ø80 mm	BUIS Ø100 mm
Minimum verticale lengte	1,5 m.	2 m.

TYPE SYSTEEM	BUIS Ø80 mm	BUIS Ø100 mm
Maximum lengte (met 1 aansluiting)	6,5 m.	10 m.
Maximum lengte (met 3 aansluitingen)	4,5 m.	8 m.
Maximum aantal aansluitingen	3	3
Horizontale delen (minimum helling 3%)	2 m.	2 m.
Installatie op een hoogte van meer dan 1200 meter n.a.p.	NEE	Verplicht

- Gebruik specifieke buizen van plaatstaal voor rookkanalen met Ø80 mm of Ø100 mm, afhankelijk van het type systeem, met siliconen pakkingen.
- Het is verboden buigzame metalen buizen van vezelcement of aluminium te gebruiken.
- Om van richting te veranderen is het verplicht altijd van aansluitingen gebruik te maken (met hoek > 90°), met inspectiedop, zodat het gemakkelijk is om een periodieke reiniging van de leidingen uit te voeren.
- Controleer na de reiniging altijd of de inspectiedoppen opnieuw hermetisch en met de eigen efficiënte pakking gesloten worden.
- Het is verboden de verbrandingsproducten rechtstreeks via de muur naar buiten af te voeren, of naar gesloten ruimtes, ook wanneer deze onoverdekt zijn.
- Het rookkanaal moet zich op een afstand van minstens 500 mm van ontvlambare constructie-elementen of hittegevoelige elementen bevinden.
- Het is verboden om meerdere toestellen op hout/pellet (*) of van een ander type aan te sluiten (ontluchtingskappen...) op hetzelfde rookkanaal.

(*) tenzij er nationale uitzonderingen zijn (bijv. in Duitsland), die in passende omstandigheden de installatie van meer dan één apparaat in dezelfde schoorsteen toelaten; hoe dan ook moeten de product-/installatie-eisen, die beoogd worden door de betreffende normen/wetgeving die in dat land van kracht zijn, strikt in acht genomen worden.

10.11 VOORBEEDEN VAN CORRECTE INSTALLATIE

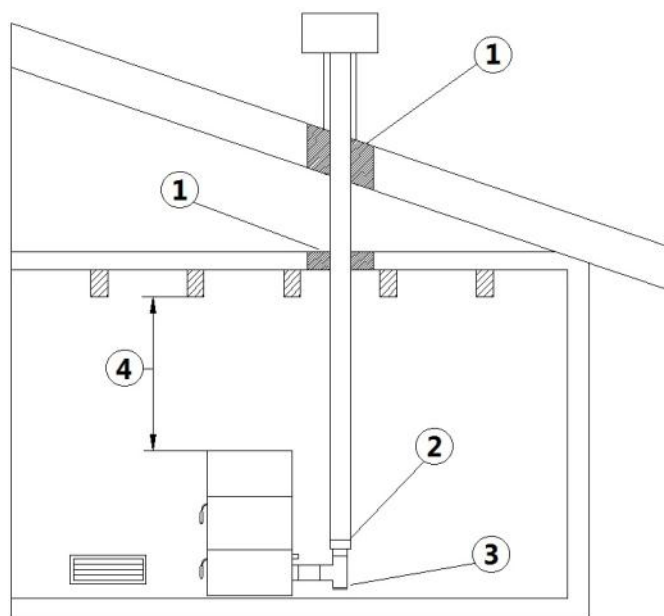

Fig. 11 - Voorbeeld 1

LEGENDA Fig. 11 op pag. 13

1	Isolatie
2	Verkleining van Ø100 tot Ø80 mm
3	Inspectiedop
4	Minimum veiligheidsafstand = 0,5 m.

- Installatie rookkanaal Ø100/120 mm met boring voor de passage van de grotere buis.

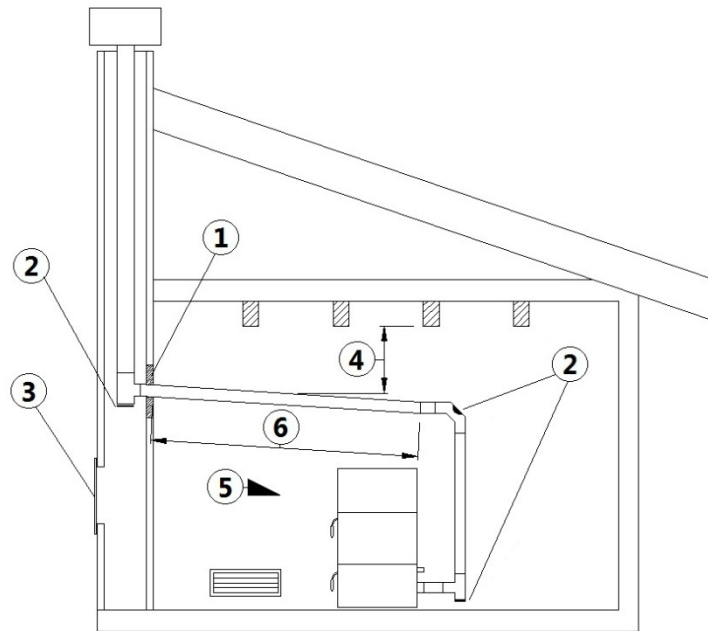

Fig. 12 - Voorbeeld 2

LEGENDA Fig. 12 op pag. 14

1	Isolatie
2	Inspectiedop
3	Inspectieluikje schoorsteen
4	Minimum veiligheidsafstand = 0,5 m.
5	Helling $\geq 3^\circ$
6	Horizontaal deel ≤ 1 m.

- Oud rookkanaal, minimaal $\varnothing 100/120$ mm buisinbreng, met de tot standkoming van een extern luikje voor de reiniging van de schoorsteen.

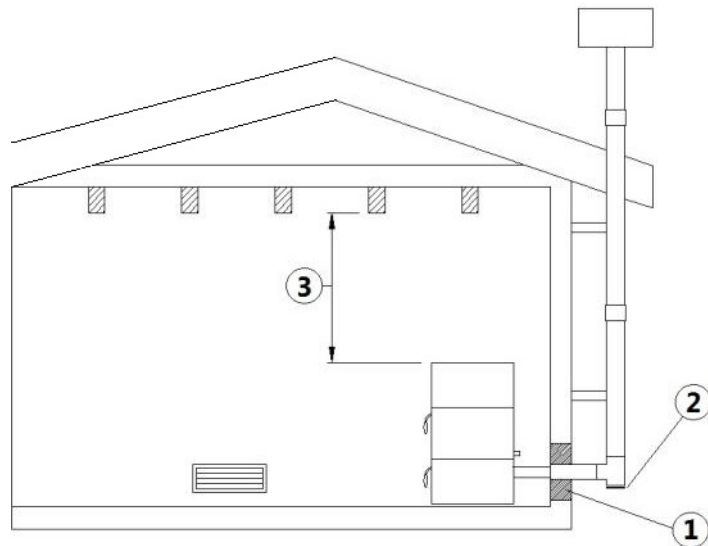

Fig. 13 - Voorbeeld 3

LEGENDA Fig. 13 op pag. 14

1	Isolatie
2	Inspectiedop
3	Minimum veiligheidsafstand = 0,5 m.

- Extern rookkanaal dat tot stand gebracht is met uitsluitend geïsoleerde inox-buizen, dus met dubbele wand minimaal $\varnothing 100/120$ mm: Het geheel is goed aan de muur verankerd. Met windbestendige schoorsteenpot (zie Fig. 4 op pag. 9).
- Kanaliseringssysteem via T-aansluitingen die een gemakkelijke reiniging zonder demontage van de buizen mogelijk maken.



Er wordt geadviseerd de in acht te nemen veiligheidsafstanden en het type isolatiemateriaal samen met de producent van het rookkanaal te controleren. De vorige regels gelden ook voor gaten die in de muur gemaakt worden (EN 13501 - EN 13063 - EN 1856 - EN 1806 - EN 15827).

11 BRANDSTOF



11.1 BRANDSTOF

- Gebruik pellets van kwaliteit omdat dit aanzienlijk van invloed is op het warmtevermogen en op het asresidu.
- De kenmerken van de pellets zijn: afmetingen Ø6-7mm (Klasse D06), maximum lengte 40 mm, warmtevermogen 5kWh/kg, vochtgehalte ≤ 10%, asresidu ≤ 0,7%, de pellet moet goed geperst en weinig kruimig zijn en moet geen resten van lijm, hars en diverse additieven bevatten (er wordt geadviseerd pellets te gebruiken volgens de norm EN14961-2 type ENplus-A1).
- Het gebruik van ongeschikte pellets veroorzaakt een slechte verbranding, veelvuldige verstoppingen van de vuurpot, verstoppingen van de afvoerpijp, een verhoging van het verbruik, een verlaging van de warmteopbrengst, bevulling van het glas en een verhoging van de hoeveelheid as en onverbrande korrels.



Vochtige pellets van ongeacht welk type veroorzaken een slechte verbranding en een slechte werking. Controleer daarom of de pellets bewaard worden in een droge ruimte, op minstens één meter afstand van de kachel en/of van iedere andere warmtebron.

- Er wordt geadviseerd verschillende soorten pellets te proberen die in de markt verkrijgbaar zijn en om de pellets te kiezen die de beste prestaties leveren.
- Het gebruik van slechte pellets kan de kachel schade berokkenen en de garantie en de aansprakelijkheid van de fabrikant doen vervallen.
- Voor al onze producten worden materialen van de hoogste kwaliteit gebruikt, zoals roestvast staal, gietijzer, enz... Deze materialen worden in het laboratorium getest voordat ze in omloop gebracht worden. Desondanks kunnen op de onderdelen die de pelletstroom regelen (transportschroef) kleine verschillen in het gebruikte materiaal aanwezig zijn, zoals ruwheid en porositeit, die natuurlijke afwijkingen van de toevoer van de brandstof (pellets) tot gevolg kunnen hebben en daardoor een verhoging van de vlam kunnen veroorzaken, dan wel een verlaging, met een mogelijke uitschakeling op de lagere vermogens als gevolg.
- Afhankelijk van het type pellets kan het mogelijk zijn de parameters te moeten ijken. Wend u dan tot een erkend assistentiecentrum.

12 INSTALLATIE



12.1 INLEIDING

- De positie van de montage moet gekozen worden op grond van de omgeving, de afvoer en het rookkanaal.
- Controleer bij de plaatselijke overheid of er beperkende normen zijn die betrekking hebben op de inlaat van de verbrandingslucht, de inlaat voor de ventilatie van het vertrek, de rookafvoerinstallatie, het rookkanaal en de schoorsteenpot.
- Controleer of de inlaat voor verbrandingslucht aanwezig is.
- Controleer de eventuele aanwezigheid van andere kachels of apparaten die de kamer in onderdruk kunnen brengen.
- Controleer met ingeschakelde kachel of er geen CO in het vertrek aanwezig is.
- Controleer of de schoorsteen de benodigde trek heeft.
- Controleer of tijdens de trek van de rook alles in veilige staat verkeert (eventuele rooklekken en afstanden ten opzichte van ontvlambaar materiaal, enz...).
- De installatie van het apparaat moet een gemakkelijke toegang voor de reiniging van het apparaat, de rookafvoerleidingen en het rookkanaal garanderen.
- De installatie moet een gemakkelijke toegang tot de elektrische voedingsstekker garanderen (zie **ELEKTRISCHE AANSLUITING op pag. 18**).
- Om meer apparaten te kunnen installeren, moet de buitenluchtinlaat de daarvoor geschikte afmetingen krijgen (zie **KENMERKEN op pag. 36**).

12.2 RUIJTEBESLAG

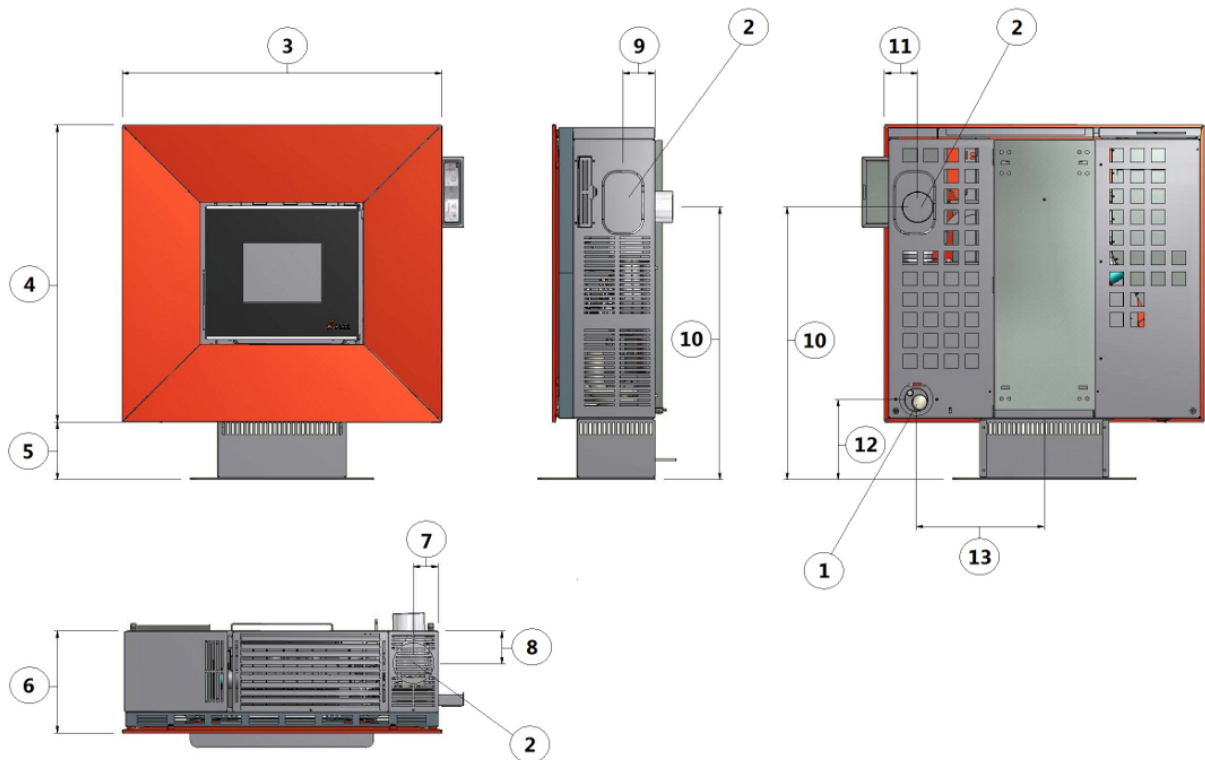

Fig. 14 - Algemene afmetingen

LEGENDE Fig. 14 op pag. 16

1	Inlaat verbrandingslucht d.6 cm
2	Rookgasafvoer d.8 cm
3	80,3 cm
4	76,5 cm
5	15,8 cm
6	26,8 cm
7	6,5 cm
8	8,5 cm
9	8,2 cm
10	71 cm
11	8,5 cm
12	20,5 cm
13	33 cm

12.3 ALGEMENE INSTALLATIE MET VOETSTUK

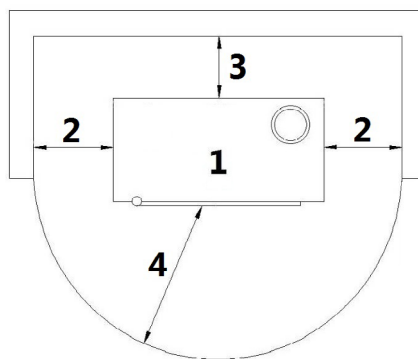

Fig. 15 - Algemene installatie met voetstuk

LEGENDE Fig. 15 op pag. 16

1	Inzetelement
2	Minimum zij-afstand = 300 mm

LEGENDE Fig. 15 op pag. 16

3	Minimum achterafstand = 200 mm
4	Minimum voorafstand = 1000 mm

- Het is verplicht de kachel los van eventuele muren en/of meubels te installeren, met een minimale luchtdoorgang van 300 mm rondom de zijkanten en van 200 mm aan de achterkant, om een doeltreffende koeling van het apparaat mogelijk te maken, alsmede een goede verspreiding van de warmte in het vertrek (zie **Fig. 15 op pag. 16**).
- Als de wanden van ontvlambaar materiaal zijn, controleer dan de veiligheidsafstanden (zie **Fig. 15 op pag. 16**).
- Controleer op het maximum vermogen of de temperatuur van de muren nooit hoger is dan 80°C. Installeer zo nodig een vuurvaste plaat op de muren in kwestie.
- In enkele landen worden de gemetselde draagmuren ook als ontvlambare muren beschouwd.

12.4 ASSEMBLAGE VOETSTUK

Fig. 16 - Montage voetstuk



Fig. 17 - Kachel op voetstuk

- Zet de kachel in horizontale positie op de vloer.
- Breng het voetstuk in positie en schroef met een bijgeleverde inbusleutel de 4 schroeven M6 onder de basis vast (zie **Fig. 16 op pag. 17**).
- Draai de schroeven volledig vast en zet de kachel opnieuw in de verticale positie (zie **Fig. 17 op pag. 17**).

12.5 INSTALLATIE TEGEN DE MUUR

De kachel is ook geschikt om tegen een muur geïnstalleerd te worden. Er wordt op gewezen dat de muur een gemetselde draagmuur moet zijn (GEEN gipsplaat, hout, enz...) die geschikt is om het gewicht van de gehele kachel te verdragen.

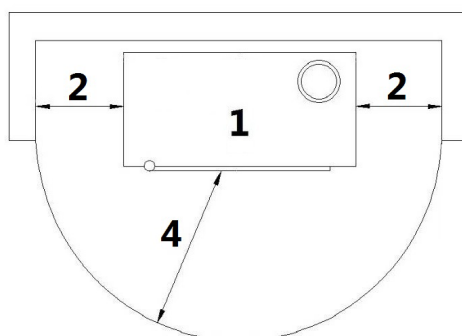

Fig. 18 - Installatie tegen de muur

LEGENDE Fig. 18 op pag. 17

1	Inzetelement
2	Minimum zij-afstand = 300 mm
3	Minimum voorafstand = 1000 mm

- Het is verplicht de kachel los van eventuele muren en/of meubels te installeren, met een minimale luchtdoorgang van 300 mm rondom de zijkanten, om een doeltreffende koeling van het apparaat mogelijk te maken, alsmede een goede verspreiding van de warmte in het vertrek (zie **Fig. 18 op pag. 17**).
- Voor de veiligheidsvoorschriften op het gebied van de brandpreventie moeten de afstanden ten opzichte van ontvlambare of hittegevoelige objecten in acht genomen worden (banken, meubels, houten bekleding, enz...), zoals vermeld wordt **Fig. 18 op pag. 17**.
- Bij zeer ontvlambare objecten (gordijnen, vloerbedekking, enz...) moeten al deze afstanden bijkomend met 1 meter verlengd worden.



In enkele landen worden de gemetselde draagmuren ook als ontvlambare muren beschouwd.

Als men de kachel tegen een draagmuur van niet ontvlambaar materiaal wilt installeren, moet de houder aan de muur bevestigd worden (de houder wordt bij de kachel geleverd).

- Neem contact op met een competente technicus die de gaten voor de rookgasafvoer en de verbrandingslucht zal gereedmaken. Bevestig de achterhouder aan de muur met metalen pluggen die geschikt zijn om het gewicht van de kachel te verdragen (zie **Fig. 19 op pag. 18**).

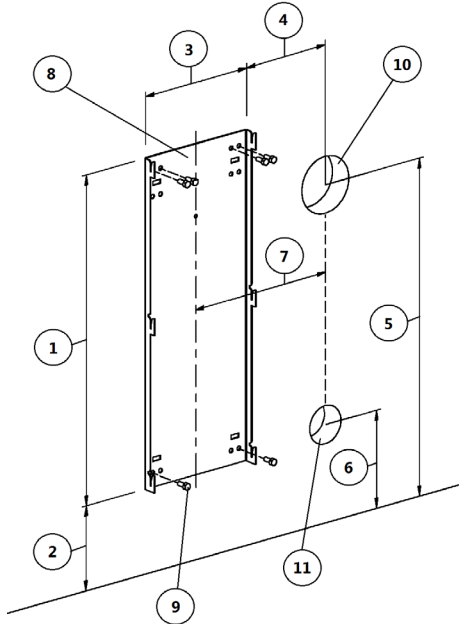

Fig. 19 - Bevestiging op niet ontvlambare muren

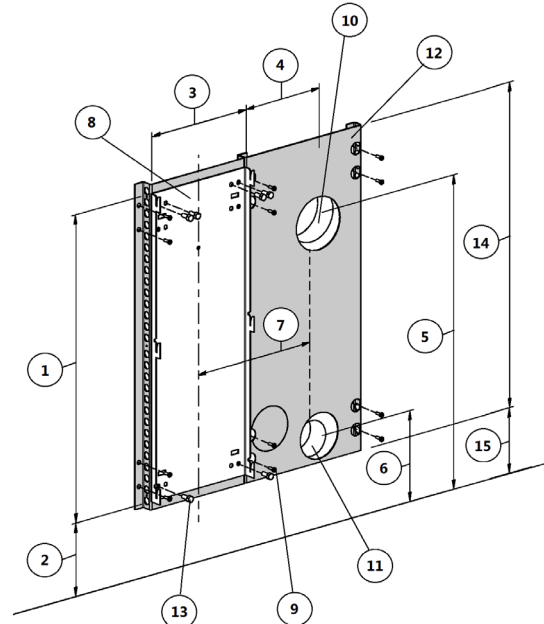

Fig. 20 - Bevestiging tegen een niet ontvlambare muur

LEGENDE Fig. 19 op pag. 18 - Fig. 20 op pag. 18

1	695 mm
2	179 mm
3	260 mm
4	202 mm
5	710 mm
6	206 mm
7	332 mm
8	Houder voor muur
9	Fischerplug
10	Gat d.120 mm voor rookgasafvoer
11	Gat d.80 mm voor inlaat verbrandingslucht
12	Afstandhouder (cod. 5013016)
13	Bout M8x20
14	735 mm
15	159 mm

Als men de kachel tegen een draagmuur van niet ontvlambaar materiaal wilt installeren, moet de houder aan de muur bevestigd worden, plus een afstandhouder cod. 5013016 (de afstandhouder wordt NIET bij de kachel geleverd).

- Neem contact op met een competente technicus die de gaten voor de rookgasafvoer en de verbrandingslucht zal gereedmaken. Bevestig de achterhouder aan de muur met metalen pluggen die geschikt zijn om het gewicht van de kachel te verdragen (zie **Fig. 20 op pag. 18**).

12.6 ELEKTRISCHE AANSLUITING



Belangrijk: het apparaat moet door een geautoriseerd technicus geïnstalleerd worden!

- De elektrische aansluiting vindt plaats met een kabel met stekker op een elektrisch stopcontact dat geschikt is om de lading en de specifieke spanning van ieder afzonderlijk model te verdragen, zoals aangeduid wordt

in de tabel met technische gegevens (zie **KENMERKEN op pag. 36**).

- De stekker moet gemakkelijk toegankelijk zijn wanneer het apparaat geïnstalleerd is.
- Controleer bovendien of het elektriciteitsnet over een doeltreffende aardverbinding beschikt: als die niet aanwezig of niet efficiënt is, zorg dan voor een aardverbinding in overeenstemming met de wettelijke voorschriften.
- Sluit de voedingskabel eerst op de achterkant van de kachel aan (zie **Fig. 21 op pag. 19**) en daarna op een elektrisch wandstopcontact.



Fig. 21 - Elektrisch stopcontact met hoofdschakelaar

- De O/I-hoofdschakelaar (zie **Fig. 21 op pag. 19**) mag alleen geactiveerd worden om de kachel in te schakelen. Het is raadzaam de hoofdschakelaar in alle andere gevallen uitgeschakeld te laten.
- Gebruik geen verlengsnoer.
- Als de voedingskabel beschadigd is, moet deze door een geautoriseerd technicus vervangen worden.
- Wanneer de kachel gedurende lange tijd niet gebruikt zal worden, is het raadzaam de stekker uit het elektrische wandstopcontact te halen.



12.7 AANSLUITING EXTERNE THERMOSTAAT

De kachel is reeds werkzaam via een thermostaatsonde die zich binnenin de kachel zelf bevindt. Als u dat wenst kan de kachel op een externe omgevingsthermostaat aangesloten worden. Deze handeling moet door een geautoriseerd technicus uitgevoerd worden.

- Externe thermostaat: stel een "SET TEMP RUIMTE" van 7°C op de kachel in.
- Externe chronothermostaat: stel een "SET TEMP RUIMTE" van 7°C op de kachel in en schakel in menu 03-01 de chronofuncties uit "ACTIVEER CHRONO" ("OFF").

12.8 VENTILATIE



- De kachel is met ventilatie uitgerust.
- Delucht die door de ventilatoren aangeduwd wordt, handhaaft het apparaat op een laag temperatuursregime zodat een overmatige belasting op het materiaal waaruit de kachel bestaat vermeden wordt.
- Sluit de openingen voor de uitlaat van de warme lucht met geen enkel voorwerp af anders raakt de kachel oververhit!
- De kachel is niet geschikt om voedsel op te koken.



Fig. 22 - Bedek de luchtopeningen niet

13 GEBRUIK



13.1 INLEIDING

Voor het beste rendement met het laagste verbruik moeten onderstaande aanwijzingen opgevolgd worden.

- De inschakeling van de pellets vindt heel gemakkelijk plaats als de installatie correct is en het rookkanaal efficiënt werkt.
- Schakel de kachel gedurende minstens 2 uur in op Vermogen 1 om het materiaal waaruit de ketel en de vuurhaard bestaat in staat te stellen zich aan te passen aan de interne elastische krachten die uitgeoefend worden.
- Door gebruik van de kachel kan de lak vanbinnen in de verbrandingskamer veranderingen ondergaan. Dit fenomeen kan aan verschillende oorzaken worden toegeschreven: overmatige oververhitting van de kachel, chemische stoffen die in minderwaardige pellets aanwezig zijn, slechte trek van de schoorsteen, enz. Bijgevolg kan de hechting van de lak in de verbrandingskamer niet worden gegarandeerd.





De vetresten van de fabricage en de lakken kunnen tijdens de eerste uren werking geuren en rook verspreiden: er wordt geadviseerd het vertrek te luchten omdat deze geuren en rook schadelijk voor mens en dier kunnen zijn.



De programmeringswaarden van 1 tot 5 zijn van tevoren door de fabrikant ingesteld en kunnen alleen door een geautoriseerd technicus veranderd worden.

13.2 BEDIENINGSPANEEL

ELEMENT VAN HET PANEEL	BESCHRIJVING
	P1 en P2: wanneer men zich in de werkwijze set temperatuur bevindt, verhogen of verlagen ze de waarde van de thermostaat van min. 6°C tot max. 41°C. Houd P1 ingedrukt om de temperatuur van de rookgassen in de afvoerpijp te zien. Beide hebben programmeringsfuncties.
	P3: om naar set temperatuur en naar het menu van de parameters van gebruiker en technicus te gaan.
	P4: inschakeling en uitschakeling, deblokking van eventuele alarmen en verlaten van de programmering.
	P5 en P6: verhogen en verlagen het warmtevermogen van 1 tot 5.
	Tijdprogrammering: actief.
	Rookgassenafzuiger: actief
	Transportschroef: actief.
	Ontvangst gegevens van afstandsbediening

ELEMENT VAN HET PANEEL	BESCHRIJVING
	Ventilator warmtewisselaar: actief
	-
	Alarm: actief

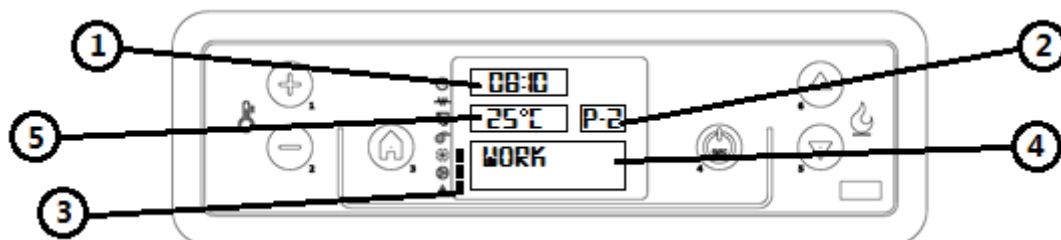

Fig. 23 - Controledisplays LCD

LEGENDA Fig. 23 op pag. 21

1	Uuwerk
2	Mogendheid
3	Uitbreiding
4	Bericht
5	Temperatuur

13.3 GEBRUIKERSMENU

Doorslechts één keer op toets P3 te drukken, wordt toegang verkregen tot het beheer van de gebruikersparameters. Druk op de toetsen P5 en P6 om deze langs te lopen. We hebben:

POS.	VERWIJST NAAR	BESCHRIJVING
1	SET KLOK	Stelt de datum en de tijd in. De kaart is uitgerust met een lithiumbatterij die de klok een autonomie van 3/5 jaar verschaft. Zie INSTELLINGEN KLOK op pag. 23 .
2	SET CHRONO	Druk één keer op toets P3: de tekst "ACTIVEER CHRONO" verschijnt. Druk nog een keer op P3 en gebruik de toetsen P1 en P2 om "OFF" of "ON" in te stellen. Zie voor de programmering van de dag, het weekend of de week DAGPROGRAMMERING op pag. 23 . LET OP: niet activeren als de STANDBY-functie actief is!
3	SELECT TAAL	Druk één keer op toets P3 en kies de gewenste taal met de toetsen P1 en P2.
4	MODE STAND-BY	Activeert een functie die de fase van uitschakeling start als de ingestelde omgevingstemperatuur langer dan 10 minuten overschreden is. Als de omgevingstemperatuur met meer dan 2°C gedaald is, wordt de kachel opnieuw automatisch ingeschakeld, vertrekkende van STARTEN op pag. 22 . Druk één keer op toets P3 en stel "OFF" of "ON" in met de toetsen P1 en P2. LET OP: niet activeren als de CHRONO-functie actief is!
5	MODE ZOEMER (geluidsalarm)	Druk één keer op toets P3 en stel "OFF" of "ON" in met de toetsen P1 en P2.
6	LADEN INITIEEL	Wanneer de kachel voor het eerst ingeschakeld moet worden, is de transportschroef geheel leeg. Voer zo nodig een voorlading uit door op toets P3 te drukken. Druk vervolgens op P1 om te starten en op P4 om dit te onderbreken.
7	STAAT KACHEL	Geeft alle parameters weer die verband houden met de status waarin de kachel zich bevindt: het is een menu voor de geautoriseerde technicus.
8	INTELL TECHNISC	Alleen voor de geautoriseerde technicus
9	INTELL VLAM	Maakt het mogelijk de vlam in te stellen op grond van de trek van het rookkanaal.

13.4 STARTEN

Wij herinneren u eraan dat de eerste inschakeling door gekwalificeerd en geautoriseerd technisch personeel uitgevoerd moet worden, dat controleert of alles volgens de van kracht zijnde normen geïnstalleerd is en dat de werking controleert.

- Als in de verbrandingskamer boekjes, handleidingen enz..... aanwezig zijn, verwijder deze dan.
- Controleer of de deur goed gesloten is.
- Controleer of de stekker in het elektrische stopcontact gestoken is.
- Controleer voordat u de kachel inschakelt of de vuurpot schoon is.
- Om de kachel te starten, houdt u toets P4 enkele ogenblikken ingedrukt tot "START" en dan "WACHT VOORVERW" getoond wordt: nu begint de voorverwarming van de inschakelweerstand. Na circa 2 minuten wordt "LADEN PELLETT, WACHTEN VLAM" getoond, begint de transportschroef de pellets te laden en wordt de verwarming van de weerstand voortgezet. Wanneer de temperatuur voldoende hoog is (na circa 7-10 minuten), kan men de inschakeling als voltooid beschouwen en verschijnt "VLAM AANWEZIG" op het display.
- Na beëindiging van de fase "VLAM AANWEZIG" neemt de regelenheid de "ARBEID" aan en toont het geselecteerde warmtevermogen en de omgevingstemperatuur. Het is in deze fase dat de toetsen P5 en P6 het vermogen van de kachel van 1 tot 5 regelen.
- Als de waarde van de omgevingstemperatuur de limiet overschrijdt die met het toetsenbord bij set temperatuur ingesteld is, wordt het warmtevermogen op het minimum gezet en wordt de tekst "ARBEID, MODULE" getoond. Als de omgevingstemperatuur onder de ingestelde temperatuur daalt, keert de kachel terug naar het ingestelde vermogen.



13.5 INSTELLING KACHEL

De kachel is ingesteld op grond van de gegevens van het rookkanaal en van de gebruikte pellets, volgens de technische kenmerken (zie **KENMERKEN op pag. 36**). Als de gegevens niet overeenstemmen kan de geautoriseerde technicus de kachel in stellen.

- Als de pellets klein zijn en het warmtevermogen groter is (bijvoorbeeld: door vuurpot met aanslag), verlaag dan de val van de pellets in het menu "INSTELL VLAM", druk op P3 "TYPE PELLETT", druk nog een keer op P3 "LADEN PELLETT" en verlaag met toets P2 de hoeveelheid pellets van -1 (gelijk aan -2%) tot -9 (gelijk aan -18%).
- Als het rookkanaal een lagere trek heeft (bijvoorbeeld: door zwakke vlam, vuil glas), verhoog dan de toeren van de rookgassenmotor in het menu "INSTELL VLAM", druk op P5 "TYPE SCHOUW", druk op P3 "ASP-RG SCHOUW" en verhoog met toets P1 de toeren van de rookgassenaanzuiger van +1 (gelijk aan 5%) tot +9 (gelijk aan +30%).
- Als het rookkanaal een grotere trek heeft (bijvoorbeeld: omdat pellets uit de vuurpot gehaald zijn), verlaag de toeren van de rookgassenaanzuiger dan van -1 tot -9.



Let op of de waarde positief of negatief is.

13.6 GEEN ONTSTEKING

Als de pellets niet ontstoken worden, wordt dit gesignaleerd door het alarm "GEEN ONTSTEK".

- Als de omgevingstemperatuur lager is dan 10°C is de bougie niet in staat de ontstekingsfase te activeren. Om de bougie in deze fase te helpen, moet u nog wat pellets in de vuurpot doen en een stukje brandend ontstekingsmateriaal op de pellets leggen (zoals bijvoorbeeld het Italiaanse product Diavolina).
- Teveel pellets in de vuurpot, of vochtige pellets, of een vuile vuurpot, maken het ontsteken moeilijk, veroorzaken witte, dichte rook die schadelijk voor de gezondheid is en kunnen explosies in de verbrandingskamer tot gevolg hebben. Men dient daarom tijdens de ontstekingsfase niet voor de kachel te blijven staan als witte, dichte rook waargenomen wordt.



Als de vlam na enkele maanden zwak is en/of oranje van kleur, of als het glas de neiging vertoont steeds erg zwart te worden, of de vuurpot de neiging vertoont een aanslag te vormen, reinig dan de kachel, reinig de rookleiding en reinig het rookkanaal.

13.7 GEEN ENERGIE

- Na een black-out van de elektrische energie van minder dan 5 seconden, keert de kachel terug naar het vermogen waarop hij ingesteld was.
- Na een black-out van de elektrische energie van meer dan 5 seconden, treedt de kachel de fase "WACHT AFKOELEN" binnen. Na afloop van de koelfase gaat de kachel automatisch opnieuw van start met de diverse fasen (zie **STARTEN op pag. 22**).

13.8 SET TEMPERATUUR

- Om de omgevingstemperatuur te wijzigen, volstaat het op de toetsen P1 en P2 te drukken, al naargelang de gewenste temperatuur, en "SET TEMP RUIMTE" weer te geven.
- Druk één enkele keer op toets P1 om de ingestelde temperatuur te laten weergeven.

13.9 TEMPERATUUR ROOKGASSEN

Om de temperatuur van de rookgassen bij de uitgang van de afvoerpijp te controleren, volstaat het toets P2 ingedrukt te houden.

13.10 UITSCHAKELING

Om de kachel uit te schakelen, houdt u toets P4 ingedrukt: op display verschijnt de tekst "EINDE REINIGING". Na circa 10 minuten gaat ook de rookgassenafzuiger uit (dit gebeurt altijd, onafhankelijk van het feit of de kachel warm of koud is). Vervolgens verschijnt "OFF".

13.11 INSTELLINGEN KLOK

- Druk op toets P3 en vervolgens op toets P5 tot het menu (02) "SET KLOK" geaccentueerd wordt.
- Druk één keer op P3 (DAG) en selecteer met toetsen P1 en P2 de dag van de week (maandag, dinsdag, woensdag, donderdag, vrijdag, zaterdag en zondag).
- Druk een tweede keer op toets P3 (UREN) en stel het uur in met toetsen P1 en P2.
- Druk een derde keer op toets P3 (MINUTEN) en stel de minuten in met toetsen P1 en P2.
- Druk een vierde keer op toets P3 (DAG) en stel de dag van de maand in (1, 2, 3 ...29, 30, 31) met toetsen P1 en P2.
- Druk een vijfde keer op toets P3 (MAAND) en stel de maand in met toetsen P1 en P2.
- Druk een zesde keer op de toets P3 (JAAR) en stel het jaar in met toetsen P1 en P2.
- Druk twee keer op P4 om de programmering te verlaten.

13.12 DAGPROGRAMMERING

Maakt het mogelijk de functies van de dag-chronothermostaat in te schakelen, uit te schakelen en in te stellen. Druk op toets P3 en vervolgens op toets P5 tot het menu (03) "SET CHRONO" weergegeven wordt. Druk één keer op toets P3 en selecteer met toetsen P5 en P6 "PROGRAM DAG". Druk één keer op P3 waarna "CHRONO DAG" verschijnt. Stel met toetsen P1 en P2 "OFF" of "ON" in.

Het is mogelijk twee tijdzones voor de werking in te stellen die door de ingestelde tijden afgebakend worden. Na "CHRONO DAG":

- Druk op P5: nu verschijnt de tekst "START 1". Voer met toetsen P1 en P2 de waarde van het tijdstip van inschakeling in, of "OFF".
- Druk op P5: nu verschijnt de tekst "STOP 1". Voer met toetsen P1 en P2 de waarde van het tijdstip van inschakeling in, of "OFF".
- Druk op P5: nu verschijnt de tekst "START 2". Voer met toetsen P1 en P2 de waarde van het tijdstip van inschakeling in, of "OFF".
- Druk op P5: nu verschijnt de tekst "STOP 2". Voer met toetsen P1 en P2 de waarde van het tijdstip van inschakeling in, of "OFF".
- Druk drie keer op toets P4 om het menu te verlaten.

13.13 WEEKENDPROGRAMMERING

Maakt het mogelijk de functies van de dag-chronothermostaat in te schakelen, uit te schakelen en in te stellen. Druk op toets P3 en vervolgens op toets P5 tot het menu (03) "SET CHRONO" weergegeven wordt. Druk één keer op toets P3 en selecteer met toetsen P5 en P6 "PROGRAM WEEKEND". Druk één keer op P3 waarna "CHRONO WEEKEND" verschijnt. Stel met toetsen P1 en P2 "OFF" of "ON" in.

Het is mogelijk twee tijdzones voor de werking in te stellen die door de ingestelde tijden afgebakend worden en alleen voor de zaterdag en de zondag geldig zijn.

Na "CHRONO WEEKEND":

- Druk op P5: nu verschijnt de tekst "START 1 WEEKEND". Voer met toetsen P1 en P2 de waarde van het tijdstip van inschakeling in, of "OFF".
- Druk op P5: nu verschijnt de tekst "STOP 1 WEEKEND". Voer met toetsen P1 en P2 de waarde van het tijdstip van inschakeling in, of "OFF".
- Druk op P5: nu verschijnt de tekst "START 2 WEEKEND". Voer met toetsen P1 en P2 de waarde van het tijdstip van inschakeling in, of "OFF".
- Druk op P5: nu verschijnt de tekst "STOP 2 WEEKEND". Voer met toetsen P1 en P2 de waarde van het tijdstip van inschakeling in, of "OFF".
- Druk drie keer op toets P4 om het menu te verlaten.

13.14 WEEKPROGRAMMERING

Maakt het mogelijk de functies van de dag-chronothermostaat in te schakelen, uit te schakelen en in te stellen. Druk op toets P3 en vervolgens op toets P5 tot het menu (03) "SET CHRONO" weergegeven wordt. Druk één keer op toets P3 en selecteer met toetsen P5 en P6 "PROGRAM WEEK". Druk één keer op P3 waarna "CHRONO WEEK" verschijnt. Stel met toetsen P1 en P2 "OFF" of "ON" in.

Het is mogelijk twee tijdzones voor de werking in te stellen die door de ingestelde tijden afgebakend worden.

Na "CHRONO WEEK":

Druk op P5: nu verschijnt de tekst "START PROG-1". Voer met toetsen P1 en P2 de waarde van het tijdstip van inschakeling in, of "OFF".

Druk op P5: nu verschijnt de tekst "STOP PROG-1". Voer met toetsen P1 en P2 de waarde van het tijdstip van uitschakeling in, of "OFF".

- Druk op P5: nu verschijnt de tekst "MAANDAG PROG-1". Stel met toetsen P1 en P2 "OFF" of "ON" in.

- Druk op P5: nu verschijnt de tekst "DINSDAG PROG-1". Stel met toetsen P1 en P2 "OFF" of "ON" in.
- Druk op P5: nu verschijnt de tekst "WOENSDAG PROG-1". Stel met toetsen P1 en P2 "OFF" of "ON" in.
- Druk op P5: nu verschijnt de tekst "DONDERDA PROG-1". Stel met toetsen P1 en P2 "OFF" of "ON" in.
- Druk op P5: nu verschijnt de tekst "VRIJDAG PROG-1". Stel met toetsen P1 en P2 "OFF" of "ON" in.
- Druk op P5: nu verschijnt de tekst "ZATERDAG PROG-1". Stel met toetsen P1 en P2 "OFF" of "ON" in.
- Druk op P5: nu verschijnt de tekst "ZONDAG PROG-1". Stel met toetsen P1 en P2 "OFF" of "ON" in.
- Ga nu verder door op toets P5 te drukken en alle vorige handelingen te herhalen voor Prog-2, Prog-3, Prog-4.
- Druk drie keer op toets P4 om het menu te verlaten.

13.15 PELETS BIJVULLEN



Fig. 24 - Slechte opening de pelletszak

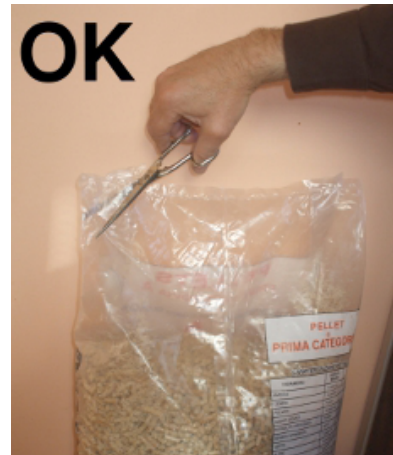

Fig. 25 - Correct opening de pelletszak

Vermijd het om de verzamelbak met pellets te vullen als de kachel in werking is.

- Breng de zak met brandstof niet in aanraking met de warme delen van de kachel.
- Giet geen brandstofresten (onverbrande kool) - het afval van inschakelingen in de vuurpot - in de voorraadbak.

13.16 AFSTANDSBEDIENING

- De kachel kan bediend worden met de afstandsbediening.
- Voor de werking heeft men 1 batterij van het type Lithium battery CR 2025 nodig.



De gebruikte batterijen bevatten - voor de omgeving - schadelijke metalen en moeten dus in speciale batterijbakken geëlimineerd worden.



Fig. 26 - Afstandsbediening

LEGENDA Fig. 26 op pag. 24

Toets 1	Verhoogt de gewenste temperatuur
Toets 2	Verlaagt de gewenste temperatuur
Toets 3	On / off
Toets 4	Menu
Toets 5	Verlaagt het vermogensniveau van 5 tot 1
Toets 6	Verhoogt het vermogensniveau van 1 tot 5

14 VEILIGHEIDSVORZIENINGEN



14.1 INLEIDING

De veiligheidsvoorzieningen hebben tot taak de risico's op persoonlijk letsel, dierlijk letsel of materiële schade weg te nemen.

Het is verboden deze voorzieningen onklaar te maken en de ingreep voor een eventuele reparatie door niet geautoriseerd personeel doet de garantie en de aansprakelijkheid van de fabrikant vervallen.

14.2 ALARM "BLACK OUT"

"ALARM ACTIEF" "AL 1 - BLACK OUT": onderbreking van de voeding tijdens de ontsteking.

- Verricht een reset van de fout met toets P4. De kachel voert een fase "EINDE REINIGIN" en "OFF" uit.
- Reinig de vuurpot en herstart de kachel met toets P4.

14.3 ALARM "SONDE ROOKG"

Er is een sonde op de rookgassenafvoerpijp aangesloten die de bedrijfstemperatuur continu bewaakt.

"ALARM ACTIEF" "AL 2 - SONDE ROOKG": de sonde is beschadigd of afgesloten

- Verricht een reset van de fout met toets P4. De kachel voert een fase "EINDE REINIGIN" en "OFF" uit.
- Controleer het type fout aan de hand van **ALARMEN op pag. 31**.
- Reinig de vuurpot en herstart de kachel met toets P4.

14.4 ALARM "WARM ROOKG"

Als de rookgassensonde een temperatuur van meer dan 180°C meet op de afvoer, verschijnt de tekst "WARM ROOKG" op het display. Op dit punt wordt het brandstofdebiet (pellets) verlaagd tot fase 1.

Deze functie heeft tot doel de waarden binnen de van tevoren ingestelde gegevens terug te brengen. Als de temperatuur om diverse redenen niet verlaagd maar verhoogd wordt, wordt bij 210°C de tekst "ALARM ACTIEF" "AL 3 - WARM ROOKG" weergegeven en start de kachel de fase van uitschakeling.

- Verricht een reset van de fout met toets P4. De kachel voert een fase "EINDE REINIGIN" en "OFF" uit.
- Controleer het type fout aan de hand van **ALARMEN op pag. 31**.
- Reinig de vuurpot en herstart de kachel met toets P4.

14.5 ALARM "VENT PANNE"

"ALARM ACTIEF" AL 4 - VENT PANNE": de rookgassenafzuiger is kapot.

- Verricht een reset van de fout met toets P4. De kachel voert een fase "EINDE REINIGIN" en "OFF" uit.
- Controleer het type fout aan de hand van **ALARMEN op pag. 31**.
- Reinig de vuurpot en herstart de kachel met toets P4.

14.6 ALARM "GEEN ONTSTEK"

"ALARM ACTIEF" "AL 5 - GEEN ONTSTEK": de temperatuur is onvoldoende voor de ontsteking.

- Verricht een reset van de fout met toets P4. De kachel voert een fase "EINDE REINIGIN" en "OFF" uit.
- Controleer het type fout aan de hand van **ALARMEN op pag. 31**.
- Reinig de vuurpot en herstart de kachel met toets P4.

14.7 ALARM "GEEN PELLETT"

Als de rookgassensensor bij de afvoer een temperatuur detecteert die lager is dan de minimumdrempel, dan wordt de tekst "ALARM ACTIEF" "AL 6 - GEEN PELLETT" getoond.

- Verricht een reset van de fout met toets P4. De kachel voert een fase "EINDE REINIGIN" en "OFF" uit.
- Vul de tank.
- Reinig de vuurpot en herstart de kachel met toets P4.

14.8 ALARM "WARMTE VEILIGHE"

In de voorraadbak is een thermostaatautomat geïnstalleerd die in werking treedt als de temperatuurgang van de voorraadbak de toegestane limieten overschrijdt zodat de mogelijkheid uitgesloten wordt dat de pellets binnenin de voorraadbak door oververhitting in brand kunnen raken.

"ALARM ACTIEF" "AL 7 - WARMTE VEILIGHE": de thermostaat onderbreken de elektrische voeding naar de transportschroef.

- Verricht een reset van de fout met toets P4. De kachel voert een fase "EINDE REINIGIN" en "OFF" uit.
- Controleer het type fout aan de hand van **ALARMEN op pag. 31**.
- Reinig de vuurpot en herstart de kachel met toets P4.

14.9 ALARM "STORING DEPRESS"

Er is een drukschakelaar op de ketel aangesloten die de onderdruk controleert. In enkele modellen kachels is een microschakelaar in de vuurdeur geïnstalleerd die de opening ervan detecteert.

"ALARM ACTIEF "AL 8 - STORING DEPRESS": de thermostat onderbreken de elektrische voeding naar de transportschroef.

- Verricht een reset van de fout met toets P4. De kachel voert een fase "EINDE REINIGING" en "OFF" uit.
- Controleer het type fout aan de hand van **ALARMEN op pag. 31**.
- Reinig de vuurpot en herstart de kachel met toets P4.

15 ONDERHOUD



15.1 INLEIDING

Voor een lange levensduur van de kachel moet regelmatig een algehele reiniging uitgevoerd worden zoals vermeld wordt in onderstaande paragrafen.

- De rookafvoerleidingen (rookleiding + rookkanaal + schoorsteenpot) moeten altijd door een geautoriseerde specialist gereinigd, geveegd en gecontroleerd worden in overeenstemming met de plaatselijke regelgeving, met aanduiding van de fabrikant en met de richtlijnen van uw verzekeringsmaatschappij.
- Bij afwezigheid van plaatselijke voorschriften en richtlijnen van uw verzekeringsmaatschappij is het nodig de reiniging van de rookleiding, het rookkanaal en de schoorsteenpot minstens één keer per jaar te laten uitvoeren.
- Het is bovendien nodig om de verbrandingskamer minstens één keer per jaar te laten reinigen en de pakkingen na te laten kijken, de motoren en de ventilatoren te laten reinigen en het elektrische gedeelte te laten controleren.



Al deze werkzaamheden moeten tijdig geprogrammeerd worden in overleg met de geautoriseerde technische assistentiedienst.

- Na een lange periode van onbruik dient men te controleren of de rookgasafvoerpijp geen obstructies bevat, alvorens de kachel in te schakelen.
- Als de kachel op continue en intense wijze gebruikt wordt, moet het gehele systeem (met inbegrip van de schoorsteen) vaker gereinigd en gecontroleerd worden.
- Voor de eventuele vervanging van beschadigde delen dient u de geautoriseerde verkoper om originele vervangingsonderdelen te vragen.

15.2 REINIGING VUURPOT EN ASLADE



De vuurpot en de aslade moeten om de 2 dagen gereinigd worden.

- Open de deur.



Fig. 27 - Verwijdering vuurpot



Fig. 28 - Verwijdering aslade



Fig. 29 - Reiniging vuurpot

- Verwijder de vuurpot (zie **Fig. 27 op pag. 26**) uit diens zitting en leeg hem door de as weg te gooien.
- Verwijder de aslade (zie **Fig. 28 op pag. 26**) uit diens zitting en leeg hem door de as weg te gooien.
- Reinig zo nodig met een puntig voorwerp de gaten die door afzettingen verstopt geraakt zijn (zie **Fig. 29 op pag. 26**).



Fig. 30 - Reiniging ruimte vuurpot



Fig. 31 - Reiniging ruimte aslade



Fig. 32 - Reiniging met flessenwischer

- Reinig de ruimte van de vuurpot en aslade en verwijder de eventueel aanwezige as af die zich daar opeengehoopt heeft (zie **Fig. 30 op pag. 27** en **Fig. 31 op pag. 27**).
- Reinig ook het valgat van de pellets met een flessenwischer (zie **Fig. 32 op pag. 27**).
- De as moet in een metalen bak met hermetisch gesloten deksel gedaan worden en deze bak mag nooit in aanraking met brandbaar materiaal komen (als hij bijvoorbeeld op een houten vloer gezet wordt) omdat de as in de bak de kool nog heel lang brandend houdt).
- Pas wanneer de as gedoofd is kan ze weggegooid worden bij het organische afval.
- Let op de vlam, als deze rood wordt, zwak is of zwarte rook afgeeft: in dat geval is de vuurpot door afzettingen verstopt en moet gereinigd worden. Indien versleten moet hij vervangen worden.

15.3 REINIGING VOORRAADBAK EN TRANSPORTSCHROEF



Bij iedere bijvulling met pellets moet de eventuele aanwezigheid van poeder/zaagsel of ander afval op de bodem van de voorraadbak gecontroleerd worden. Is dergelijk afval aanwezig, dan moet het verwijderd worden met behulp van een alleszuiger (zie **Fig. 33 op pag. 27**).



Fig. 33 - Reiniging van de voorraadbak en transportschroef



Het rooster dat de handen bescherming biedt, mag nooit uit zijn zitting verwijderd worden. Reinig de bodem van de voorraadbak en het zichtbare deel van de transportschroef grondig en uitsluitend zoals op de foto getoond wordt (zie **Fig. 33 op pag. 27**).

15.4 REINIGING ROOKGASSENKAMER



Reinig de rookgassenkamer om de 4/8 weken.

Voor het model CLOE: verwijder het bovenste paneel en vervolgens het rechter paneel.

Voor het model SQUARE: draai de 2 schroeven los waarmee het rechter voorpaneel vastgezet is en verwijder het paneel vervolgens.

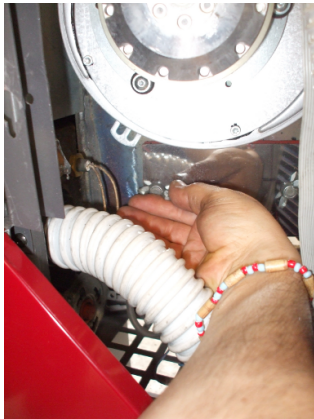

Fig. 34 - Rookgassenkamer



Fig. 35 - Reiniging rookgassenkamer

- Draai de 2 schroeven van het verzinkte paneel voor de afsluiting van de rookgassenkamer (zie Fig. 34 op pag. 28).
- Reinig met een alleszuiger en zuig de as af die zich in de kamer opeengehoopt heeft (zie Fig. 35 op pag. 28).
- Voer na de reiniging de werkzaamheden in omgekeerde volgorde uit en controleer de intacte staat en de efficiëntie van de pakking; laat de pakking indien nodig door een geautoriseerde technicus vervangen.

15.5 REINIGING ROOKLEIDING



Reinig het afvoersysteem iedere maand.



Fig. 36 - Reiniging rookleiding

- Verwijder de inspectie stekker van de T (zie Fig. 36 op pag. 28).
- Zuig de as die is opgebouwd binnen.
- Voer na de reiniging de werkzaamheden in omgekeerde volgorde uit en controleer de intacte staat en de efficiëntie van de pakking. Vervang deze indien nodig.



Het is belangrijk de dop hermetisch te sluiten anders zullen schadelijke rookgassen in het vertrek verspreid worden.

15.6 REINIGING VAN DE ROOKGASSENAFZUIGER



Reinig jaarlijks de rookgassenafzuiger en ontdoe deze van de as of de stof die tot gevolg hebben dat de schoepen in onbalans raken en meer geluid maken.



Gezien het delicate karakter van deze reiniging moet dit gedaan worden door een geautoriseerde technicus.



Fig. 37 - Reiniging rookgassenafzuiger: fase 1



Fig. 38 - Fase 2



Fig. 39 - Fase 3

- Volg de procedure die aangeduid wordt in **Fig. 37 op pag. 29**, **Fig. 38 op pag. 29** en **Fig. 39 op pag. 29**.



15.7 REINIGING OMGEVINGSVENTILATOR

Reinig de omgevingsventilator jaarlijks en verwijder de as of het stof die een onbalans van de schoepen veroorzaken, alsmede een grotere geluidsemissie.



Gezien het delicate karakter van deze reiniging moet dit gedaan worden door een geautoriseerde technicus.



Fig. 40 - Reiniging omgevingsventilator

- Verwijder het onderste paneel en zuig de as en het stof af dat zich binnenin opeengehoopt heeft (zie **Fig. 40 op pag. 29**).



15.8 REINIGING ROOKGASSEDOORGANG

Reinig jaarlijks de rookgassendoorgangen.



Fig. 41 - Verwijdering bovenste rooster



Fig. 42 - Verwijdering dop

- Verwijder het bovenste rooster (zie **Fig. 41 op pag. 29**).
- Draai de schroeven van de bovenste dop los (zie **Fig. 42 op pag. 29**).



Fig. 43 - Reiniging kanalen



Fig. 44 - Aanbrengen siliconenkit

- Reinig de kanalen met behulp van een flessenwisser (zie Fig. 43 op pag. 30).
- Breng siliconenkit aan rondom het gat (zie Fig. 44 op pag. 30) en schroef de doppen weer vast.
- Monteer het geheel weer.



15.9 JAARLIJKSE REINIGING VAN DE ROOKGASSENLEIDINGEN

Reinig deze jaarlijks en verwijder het roet met gebruik van borstels.

De reiniging moet door een kachel- en schoorsteenspecialist uitgevoerd worden die de rookleiding, het rookkanaal en de schoorsteenpot reinigt, de efficiëntie ervan nakijkt en een schriftelijke verklaring afgeeft waarin vermeld wordt dat het systeem veilig is. Deze werkzaamheden moeten minstens één keer per jaar uitgevoerd worden.

15.10 ALGEMENE REINIGING



Voor de reiniging van de externe en interne delen van de kachel dient u geen gebruik te maken van staalsponsjes, zoutzuur of andere corroderende en schurende producten.

15.11 REINIGING VAN GELAKTE METALEN ONDERDELEN



Voor de reiniging van de gelakte metalen onderdelen dient u een zachte doek te gebruiken. Gebruik nooit ontvettende substanties zoals alcohol, verdunners, aceton of benzine omdat deze de lak op onherstelbare wijze beschadigen.

15.12 REINIGING VAN DE MAJOLICA EN STEEN ONDERDELEN



Enkele modellen kachel hebben een externe bekleding van majolica o steen. Deze zijn ambachtelijk gemaakt en het is dan ook haast onvermijdelijk dat ze barstjes, putjes en schaduwen vertonen.

Voor de reiniging van de majolica o steen gebruikt u een zachte, droge doek. Als ongeacht welk reinigingsmiddel gebruikt wordt, zal dit in de barstjes sijpelen en deze beter doen uitkomen.

15.13 VERVANGING VAN DE PAKKINGEN



Mochten de pakkingen van de vuurdeur, de voorraadbak of de rookgassenkamer versleten raken, dan moeten ze vervangen worden door een gautoriseerde technicus om de goede werking van de kachel te garanderen.



Gebruik uitsluitend originele reserveonderdelen.

15.14 REINIGING VAN HET GLAS



Het keramische glas van de vuurdeur is bestand tegen 700°C maar niet tegen temperatuurschommelingen. De eventuele reiniging met in de handel verkrijgbare producten voor glas moet plaatsvinden wanneer het glas koud is om te voorkomen dat het kan exploderen.



Er wordt geadviseerd de glas van de vuurdeur alle dagen te reinigen!

16 IN GEVAL VAN ONGEMAKKEN



16.1 ALARMEN

























Vóór iedere test en/of ingreep van de geautoriseerde technicus heeft deze technicus zelf de plicht te controleren of de parameters van de elektronische kaart overeenkomen met de referentietabel die hij in bezit heeft.



In geval van twijfel omtrent het gebruik van de kachel dient u **ALTIJD** de geautoriseerde technicus te contacteren om onherstelbare schade te voorkomen.

ALARM	OORZAAK	OPLOSSING	INGREEP
AL 1 - BLACK OUT	Onderbreking elektrische energie tijdens de fase van inschakeling	Reinig de vuurpot en schakel opnieuw in.	
AL 2 - SONDE ROOKG	De temperatuursonde van de rookgassen is afgesloten	Voer een revisie van de kachel uit.	
	De temperatuursonde van de rookgassen is defect	Vervang de rookgassensonde.	
AL 3 - WARM ROOKG	De rookgassensonde is defect	Vervang de rookgassensonde.	
	De elektronische kaart is defect	Vervang de elektronische kaart.	
	De warmtewisselaar-ventilator voor de omgeving werkt niet	Vervang de omgevingsventilator.	
	De waarde van de lading van de pellets is te hoog "fase 5"	Regel de lading van de pellets.	
AL 4 - VENT PANNE	De veiligheidszekering de rookgassenafzuiger is defect	Vervang de veiligheidszekering (1,25A).	
	De rookgassenafzuiger is defect	De pellets kunnen ook branden dankzij de onderdruk van het rookkanaal, zonder behulp van de afzuiger. Laat de rookgassenafzuiger onmiddellijk vervangen. Het kan schadelijk voor de gezondheid zijn om de kachel zonder afzuiger te laten werken.	

ALARM	OORZAAK	OPLOSSING	INGREEP
AL 5 - GEEN ONTSTEK	De voorraadbak is leeg	Vul de voorraadbak.	
	De vuurpot is niet gereinigd	Reinig de vuurpot.	
	De ontstekingsdrempel is niet bereikt door de sonde	Reinig de vuurpot en schakel opnieuw in. (Bel een geautoriseerde technicus als het probleem aanhoudt).	
	De inschakelbougie is defect	Vervang de inschakelweerstand.	
	De buitentemperatuur is te laag	Herstart de kachel.	
	Vochtige pellets	De pellets moeten in een droge plaats bewaard worden. Controleer dit.	
	De thermische sonde is geblokkeerd	Vervang de thermische sonde.	
	De elektronische kaart is defect	Vervang de elektronische kaart.	
AL 6 - GEEN PELLET	De voorraadbak is leeg	Vul de voorraadbak.	
AL 7 - WARMTE VEILIGHE	De ketel heeft een te hoge temperatuur	Laat de kachel afkoelen: de thermostaat zal opnieuw automatisch geactiveerd worden. (Bel een geautoriseerde technicus als het probleem aanhoudt).	
	De warmtewisselaar-ventilator voor de omgeving werkt niet	Vervang de omgevingsventilator.	
	Tijdelijke onderbreking van de elektrische energie	Werking veroorzaakt een oververhitting van de ketel en de inwerkingtreding van de thermostaat. Laat de kachel afkoelen en herstart de kachel.	
	De automatische thermostaat is defect	Vervang de automatische thermostaat.	
	De elektronische kaart is defect	Vervang de elektronische kaart.	

ALARM	OORZAAK	OPLOSSING	INGREEP
AL 8 - STORING DEPRESS	De afvoer is verstopt	De afvoerschoorsteen is gedeeltelijk of geheel verstopt. Bel een kachel- en schoorsteenspecialist die een controle van de kachelaafvoer op de schoorsteenpot uitvoert. Zorg dat onmiddellijk een reiniging plaatsvindt. Het kan schadelijk voor de gezondheid zijn om de kachel met verstopte schoorsteen te laten werken.	
	De rookgassenafzuiger is defect	De pellets kunnen ook branden dankzij de onderdruk van het rookkanaal, zonder behulp van de afzuiger. Laat de rookgassenafzuiger onmiddellijk vervangen. Het kan schadelijk voor de gezondheid zijn om de kachel zonder afzuiger te laten werken.	
	De zitting voor het rubber is verstopt	Reinig het gat voor het rubber.	
	De drukschakelaar is defect	Vervang de drukschakelaar.	
	De elektronische kaart is defect	Vervang de elektronische kaart.	
	De schoorsteen is te lang	Raadpleeg een kachel- en schoorsteenspecialist en controleer of de afvoerschoorsteen aan de voorschriften voldoet: zie ROOKKANAAL op pag. 7 .	
	De weersomstandigheden zijn ongunstig	Bij sterke wind kan er negatieve druk op de schoorsteen staan. Controleer dit en schakel de kachel opnieuw in.	
	De vuurdeur is niet correct gesloten	Sluit de vuurdeur correct en controleer of de pakkingen niet verslechterd zijn.	
	Microschakelaar vuurdeur kapot of defect	Vervang de microschakelaar van de vuurdeur.	















16.2 OPLOSSING VAN DE PROBLEMEN















Vóór iedere test en/of ingreep van de geautoriseerde technicus heeft deze technicus zelf de plicht te controleren of de parameters van de elektronische kaart overeenkomen met de referentietabel die hij in bezit heeft.



In geval van twijfel omtrent het gebruik van de kachel dient u **ALTIJD** de geautoriseerde technicus te contacteren om onherstelbare schade te voorkomen.

PROBLEEM	OORZAAK	OPLOSSING	INGREEP
Het controledisplay wordt niet ingeschakeld	De kachel is zonder voeding	Controleer of de stekker in het net gestoken is.	
	De veiligheidszekering van de contactdoos is doorgebrand	Vervang de veiligheidszekering in de contactdoos (3,15A-250V).	
	Het controledisplay is defect	Vervang het controledisplay.	
	De flat-kabel is defect.	Vervang de flat-kabel.	
	De elektronische kaart is defect	Vervang de elektronische kaart.	
Er komen geen pellets de verbrandingskamer binnen	De voorraadbak is leeg	Vul de voorraadbak.	
	De transportschroef is geblokkeerd door een onbekend object (zoals spijkers)	Reinig de transportschroef.	
	De reductiemotor van de transportschroef is kapot	Vervang de reductiemotor.	
	Controleer of het display niet een actief alarm toont "ALARM ACTIEF"	Voer een revisie van de kachel uit.	
Het vuur dooft en de kachel stopt	De voorraadbak is leeg	Vul de voorraadbak.	
	De transportschroef is geblokkeerd door een onbekend object (zoals spijkers)	Reinig de transportschroef.	
	Slechte pellets	Probeer andere soorten pellets uit.	
	De waarde van de lading van de pellets is te laag "fase 1"	Regel de lading van de pellets.	
	Controleer of het display niet een actief alarm toont "ALARM ACTIEF"	Voer een revisie van de kachel uit.	

PROBLEEM	ORZAAK	OPLOSSING	INGREEP
De kachel werkt op snelheid en het display toont "BRANDPOT REINIGIN"	Automatische reiniging vuurpot	De kachel gaat op het minimum staan en de rookgassenafzuiger op het maximum. GEEN ENKEL PROBLEEM!	
De vlammen zijn zwak en oranje van kleur, de pellets branden niet correct en het glas wordt vuil zwart	Er is onvoldoende verbrandingslucht	Controleer de volgende punten: eventuele obstructies voor de inlaat van de verbrandingslucht via de achter- of onderkant van de kachel; regel of verwijder de eventuele PVC-dop met register in de luchtinlaatbuis; verstopte gaten van het rooster van de vuurpot en/of de ruimte van de vuurpot met overmatige hoeveelheden as; laat de schoepen van de afzuiger en het slakkenhuis daarvan reinigen.	
	De afvoer is verstopt	De afvoerschoorsteen is gedeeltelijk of geheel verstopt. Bel een ervaren kachel- en schoorsteenspecialist die een controle van de kachelaafvoer tot en met de schoorsteenpot uitvoert. Zorg dat onmiddellijk een reiniging plaatsvindt.	
	De kachel is verstopt	Zorg voor een interne reiniging van de kachel.	
	De rookgassenafzuiger is kapot	De pellets kunnen ook branden dankzij de onderdruk van het rookkanaal, zonder behulp van de afzuiger. Laat de rookgassenafzuiger onmiddellijk vervangen. Het kan schadelijk voor de gezondheid zijn om de kachel zonder afzuiger te laten werken.	
De ventilator-warmtewisselaar blijft draaien, ook al is de kachel afgekoeld	De temperatuursonde van de rookgassen is defect	Vervang de rookgassensonde.	
	De elektronische kaart is defect	Vervang de elektronische kaart.	
Er bevindt zich as rondom de kachel	De deuropakkingen zijn defect of kapot	Vervang de pakkingen.	
	De buizen van de rookleiding zijn niet hermetisch gesloten	Raadpleeg een kachel- en schoorsteenspecialist die de aansluitingen onmiddellijk met siliconenkit voor hoge temperaturen zal verzegelen en/of de buizen zelf zal vervangen door buizen die aan de van kracht zijnde normen voldoen. De kanalisering van de rookgassen is niet hermetisch gesloten en kan de gezondheid schade berokkenen.	
De kachel werkt op snelheid en het display toont "ARBEID, MODULE"	De omgevingstemperatuur is bereikt	De kachel gaat op het minimum staan. GEEN ENKEL PROBLEEM!	
De kachel werkt op snelheid en het display toont "WARM ROOKG"	De limiettemperatuur voor de uitlaat van de rookgassen is bereikt	De kachel gaat op het minimum staan. GEEN ENKEL PROBLEEM!	
De kachel werkt op snelheid en het display toont "SERVICE"	Waarschuwing periodiek onderhoud (niet blokkerend)	Wanneer deze knipperende tekst verschijnt tijdens de inschakeling, betekent dit dat het van tevoren vastgestelde aantal werkuren tot het onderhoud verstreken is. Bel het assistentiecentrum.	

17 TECHNISCHE GEGEVENS



17.1 INFORMATIE VOOR DE REPARATIE

Wij verstrekken hier enige aanwijzingen voor de geautoriseerde technicus die hij dient op te volgen om toegang tot de mechanische delen van de kachel te krijgen.

- Gebruik voor de vervanging van de zekeringen in het elektrische stopcontact achter de kachel een schroevendraaier voor schroeven met inkeping. Steek deze in het deurtje en gebruik hem als hefboom (zie **Fig. 45 op pag. 36**). Trek de te vervangen zekeringen vervolgens naar buiten.



Fig. 45 - Deurtje met te verwijderen zekeringen

Handel als volgt:

- Verwijder alle voorpanelen.
- Na deze handelingen kunt u bij de volgende onderdelen komen: reductiemotor, inschakelbougie, omgevingsventilator, rookgassenafzuiger, omgevingssonde, rookgassensonde, thermostaat, elektronische kaart, drukschakelaar.
- Voor de vervanging en/of de reiniging van de transportschroef voor het laden met pellets dient men de drie bouten van de reductiemotor los te schroeven en de reductiemotor los te halen. Draai de twee schroeven onder de motorreductor van de transportschroef los, verwijder de handbescherming binnenin de voorraadbak en schroef vervolgens de bout binnenin de transportschroef los.
- Ga voor de hermontage in omgekeerde volgorde te werk.

17.2 KENMERKEN

BESCHRIJVING	CLOE - CLOE ³ 6,5 kW	SQUARE 6,5 kW
BREEDTE	82 cm	82 cm
DIEPTE	28,5 cm	27 cm
HOOGTE met voet	91,5 cm	92 cm
GEWICHT met voet	92-98-107 kg	92-98 kg
INGEVOERD THERMISCH VERMOGEN (Min/Max)	2,7 - 7,2 kW	2,7 - 7,2 kW
NOMINAAL THERMISCH VERMOGEN (Min/Max)	2,5 - 6,5 kW	2,5 - 6,5 kW
EFFICIËNTIE (Min/Max)	93 - 89,5 %	93 - 89,5 %
TEMPERATUUR ROOKGASSEN	85 - 172 °C	85 - 172 °C
MAXIMUM DEBIET VAN DE ROOKGASSEN (Min/Max)	2,4 - 4,4 g/s	2,4 - 4,4 g/s
CO-EMISSIONS (13% O ₂) (Min/Max)	0,050 - 0,008 %	0,050 - 0,008 %
OGC-EMISSIONS (13% O ₂)	0,4 mg/Nm ³	0,4 mg/Nm ³
NO _x -EMISSIONS (13% O ₂)	110 mg/Nm ³	110 mg/Nm ³
Gemiddeld CO-GEHALTE bij 13% O ₂ (Min/Max)	628 - 103 mg/Nm ³	628 - 103 mg/Nm ³
Gemiddeld DEELTJESGEHALTE bij 13% O ₂ (Max)	16 mg/Nm ³	16 mg/Nm ³
ONDERDRUK SCHOORSTEEN (Max)	11 Pa	11 Pa
OP GEDEELD ROOKKANAAL	NO	NO
DIAMETER AFVOERPIJP ROOKGASSEN	Ø80 mm	Ø80 mm
BRANDSTOF	Pellet Ø6-7 mm	Pellet Ø6-7 mm
WARMTEVERMOGEN PELLETS	5 kWh/kg	5 kWh/kg
VOCHTGEHALTE PELLETS	≤ 10%	≤ 10%
VERWARMBAAR VOLUME 18/20°C Coëff. 0,045 kW (Min/Max)	60 - 156 m ³	60 - 156 m ³
UURVERBRUIK (Min/Max)	0,50 - 1,50 kg/h	0,50 - 1,50 kg/h
CAPACITEIT VOORRAADBAK	8 kg	8 kg
AUTONIMOE (Min/Max)	16 - 5,3 h	16 - 5,3 h
VOEDING	230 V - 50 Hz	230 V - 50 Hz
GEABSORBEERD VERMOGEN (Max)	364 W	364 W
GEABSORBEERD VERMOGEN INSCHAKELWEERSTAND	300 W	300 W
MINIMUM BUITENLUCHTINLAAT (laatste nuttige doorsnede)	80 cm ²	80 cm ²
KACHEL MET HERMETISCH GESLOTEN KAMER	JA	JA
BUITENLUCHTINLAAT VOOR	Ø60 mm	Ø60 mm
AFSTAND T/ BRANDBAAR MATERIAAL (achterzijde/zijkant/bodem)	0 / 300 / 40 mm	0 / 300 / 40 mm
AFSTAND T/ BRANDBAAR MATERIAAL (plafond/voorzijde)	- / 1000 mm	- / 1000 mm

PELLETKACHELS • HOUTKACHELS • HOUTKEUKENS
THERMOKACHEL • OPEN HAARD PELLETS

CADEL srl

FREEPOINT by Cadel

Via Foresto Sud, 7
31025 Santa Lucia di Piave (TV) - ITALY

tel. +39.0438.738669

fax +39.0438.73343

www.cadelsrl.com

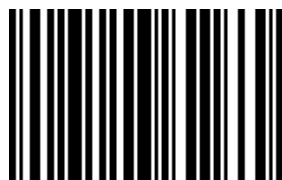

89016049

Partner of:



Rev.01 - 2016