
IT

STUFA A PELLETT

MANUALE DI INSTALLAZIONE, USO E MANUTENZIONE

FR

POÊLE À GRANULÉS

MANUEL D'INSTALLATION, UTILISATION ET ENTRETIEN



NICE - MIRIAM - CRISTAL - PRETTY - KRISS - MARY - TECNA - EVO



Sommario

1	SIMBOLOGIA DEL MANUALE	3	13.1	PREMESSA.....	22
2	GENTILE CLIENTE	3	13.2	ALLARME "BLACK OUT"	22
3	AVVERTENZE	3	13.3	ALLARME "SONDA FUMI".....	22
4	PRESCRIZIONI DI SICUREZZA	4	13.4	ALLARME "HOT FUMI".....	22
5	CONDIZIONI DI GARANZIA	5	13.5	ALLARME "ASPIRAT GUASTO".....	22
6	RICAMBI	6	13.6	ALLARME "MANCATA ACCENS".....	23
7	AVVERTENZE PER IL CORRETTO SMALTIMENTO DEL PRODOTTO	6	13.7	ALLARME "MANCANO PELLETTI"	23
8	IMBALLO E MOVIMENTAZIONE	6	13.8	ALLARME "SICUREZZA TERMICA"	23
8.1	IMBALLO	6	13.9	ALLARME "MANCA DEPRESSIONE"	23
8.2	MOVIMENTAZIONE DELLA STUFA.....	6	14	MANUTENZIONE	23
9	CANNA FUMARIA	7	14.1	PREMESSA.....	23
9.1	PREMESSA.....	7	14.2	PULIZIA BRACIERE E CASSETTO CENERE.....	23
9.2	CANNA FUMARIA	7	14.3	PULIZIA SERBATOIO E COCCIA	24
9.3	CARATTERISTICHE TECNICHE	8	14.4	PULIZIA CAMERA FUMI	25
9.4	ALTEZZA-DEPRESSIONE	8	14.5	PULIZIA CANALE DA FUMO	25
9.5	MANUTENZIONE	8	14.6	PULIZIA DELL'ASPIRATORE FUMI	25
9.6	COMIGNOLO.....	9	14.7	PULIZIA PASSAGGIO FUMI	26
9.7	COMPONENTI CAMINO.....	9	14.8	PULIZIA ANNUALE CONDUTTURE FUMI	26
9.8	PRESA D'ARIA ESTERNA.....	10	14.9	PULIZIA GENERALE	26
9.9	COLLEGAMENTO ALLA CANNA FUMARIA... 10		14.10	PULIZIA PARTI IN METALLO VERNICIATO	26
9.10	ESEMPI DI INSTALLAZIONE CORRETTA	11	14.11	PULIZIA PARTI IN MAIOLICA E PIETRA.....	26
10	CARBURANTE	12	14.12	SOSTITUZIONE GUARNIZIONI	27
10.1	COMBUSTIBILE	12	14.13	PULIZIA VETRO	27
11	INSTALLAZIONE	13	15	IN CASO DI ANOMALIE	27
11.1	PREMESSA.....	13	15.1	ALLARMI.....	27
11.2	DIMENSIONI D'INGOMBRO.....	13	15.2	RISOLUZIONE DEI PROBLEMI.....	30
11.3	INSTALLAZIONE GENERICA.....	14	16	DATI TECNICI	32
11.4	MONTAGGIO FIANCHI.....	14	16.1	INFORMAZIONI PER LE RIPARAZIONI	32
11.5	SMONTAGGIO FIANCHI (MODELLO TECNA) ... 15		16.2	CARATTERISTICHE.....	33
11.6	ALLACCIAMENTO ELETTRICO	16			
11.7	ALLACCIAMENTO TERMOSTATO ESTERNO.....	16			
11.8	VENTILAZIONE	16			
12	USO	17			
12.1	PREMESSA	17			
12.2	PANNELLO DI CONTROLLO.....	17			
12.3	MENU UTENTE	18			
12.4	AVVIAMENTO.....	18			
12.5	REGOLAZIONE STUFA	19			
12.6	REGISTRO ARIA.....	19			
12.7	MANCATA ACCENSIONE.....	19			
12.8	MANCATA ENERGIA.....	20			
12.9	SET TEMPERATURA	20			
12.10	TEMPERATURA FUMI	20			
12.11	SPEGNIMENTO	20			
12.12	IMPOSTAZIONI OROLOGIO	20			
12.13	PROGRAMMAZIONE GIORNALIERO.....	20			
12.14	PROGRAMMAZIONE WEEKEND	21			
12.15	PROGRAMMAZIONE SETTIMANALE.....	21			
12.16	RIFORNIMENTO PELLETTI	21			
12.17	TELECOMANDO.....	21			
13	DISPOSITIVO DI SICUREZZA	22			

1 SIMBOLOGIA DEL MANUALE

- Le icone con gli omini indicano a chi è rivolto l'argomento trattato nel paragrafo (tra l'Utente Utilizzatore e/o il Tecnico Autorizzato e/o Fumista Specializzato).
- I simboli di ATTENZIONE indicano una nota importante.

	UTENTE UTILIZZATORE
	TECNICO AUTORIZZATO (da intendersi ESCLUSIVAMENTE o il Costruttore della stufa o Tecnico Autorizzato del Servizio Assistenza Tecnica riconosciuto dal Costruttore della stufa)
	FUMISTA SPECIALIZZATO
	ATTENZIONE: LEGGERE ATTENTAMENTE LA NOTA
	ATTENZIONE: POSSIBILITÀ DI PERICOLO O DANNO IRREVERSIBILE

2 GENTILE CLIENTE

- I nostri prodotti sono progettati e costruiti nel rispetto delle norme EN 13240 stufe a legna, EN 14785 stufe a pellets, EN 13229 caminetto, EN 12815 cucine a legna, C.P.R. 305/2011 prodotti da costruire, Re n.1935/2004 Materiali e oggetti destinati a venire a contatto con prodotti alimentari, Dir. 2006/95/CEE bassa tensione, Dir. 2004/108/EC Compatibilità elettromagnetica.
- Leggere con attenzione le istruzioni contenute nel presente manuale per ottenere le migliori prestazioni.
- Il presente manuale di istruzione costituisce parte integrante del prodotto: assicurarsi che sia sempre a corredo dell'apparecchio, anche in caso di cessione ad un altro proprietario. In caso di smarrimento richiedere una copia al servizio tecnico di zona.



In Italia, sulle installazioni degli impianti a biomassa inferiori a 35 kW, si fa riferimento al D.M. 37/08 ed ogni installatore qualificato che ne abbia i requisiti deve rilasciare il certificato di conformità dell'impianto installato (per "impianto" si intende: stufa + camino + presa d'aria).

- In base al regolamento UE n. 305/2011, la "Dichiarazione di Prestazione" è disponibile online ai siti www.cadelsrl.com / www.free-point.it.

3 AVVERTENZE

- Tutte le illustrazioni riportate nel manuale hanno un mero scopo esplicativo ed indicativo e potrebbero pertanto differire leggermente dall'apparecchio in Vostro possesso.
- L'apparecchio di riferimento è quello che avete acquistato.
- In caso di dubbi o difficoltà di comprensione oppure al verificarsi di problemi non supportati dal presente manuale, Vi preghiamo di contattare il Vostro distributore o installatore al più presto.



- L'installazione, il collegamento elettrico, la verifica del funzionamento e la manutenzione vanno eseguite esclusivamente da personale qualificato o autorizzato.
- Parti elettriche in tensione: scollegare il prodotto dall'alimentazione 230V prima di effettuare qualsiasi operazione di manutenzione. Alimentare il prodotto solo dopo aver completato il suo assemblaggio.
- Le operazioni di manutenzione straordinaria devono essere eseguite solo da personale autorizzato e qualificato.
- Tutti i regolamenti locali, inclusi quelli che fanno riferimento alle norme nazionali europee, devono essere rispettati al momento dell'installazione dell'apparecchio.
- La ditta costruttrice declina ogni responsabilità in caso d'installazioni non conformi alle leggi in vigore, di un ricambio aria locali non corretto, di un allacciamento elettrico non conforme alle norme e di un uso non appropriato dell'apparecchio.
- Si vieta l'installazione della stufa nelle camere da letto, nei locali bagno e doccia, nei locali adibiti a magazzino di materiale combustibile e nei monolocali.
- E' consentita l'installazione nei monolocali se in camera stagna.
- In nessun caso la stufa deve essere installata in locali che la espongano al contatto con l'acqua e tantomeno a spruzzi d'acqua poiché ciò potrebbe causare rischio di ustioni e corto circuito.
- Verificare che il pavimento abbia una capacità di carico adeguata. Se la costruzione esistente non soddisfa questo requisito, si dovranno prendere misure appropriate (per esempio una piastra di distribuzione di carico).
- Per le norme di sicurezza antincendio si devono rispettare le distanze da oggetti infiammabili o sensibili al calore (divani, mobili, rivestimenti in legno ecc...).
- Se oggetti altamente infiammabili (tende, moquette, ecc...), tutte queste distanze vanno ulteriormente incrementate di 1 metro.
- Il cavo elettrico non deve mai venire in contatto con il tubo di scarico fumi e nemmeno con qualsiasi altra parte della stufa.
- Prima di iniziare qualsiasi operazione, l'utente o chiunque si appresti ad operare sul prodotto dovrà aver letto e compreso l'intero contenuto del presente manuale di installazione e utilizzo. Errori o cattive impostazioni possono provocare condizioni di pericolo e/o funzionamento irregolare.
- Il tipo di combustibile da utilizzare è solamente ed unicamente il pellets.
- Non utilizzare l'apparecchio come inceneritore di rifiuti.
- Non mettere ad asciugare biancheria sul prodotto. Eventuali stendibiancheria o simili devono essere tenuti ad apposita distanza dal prodotto. Pericolo di incendio.
- È vietato far funzionare il prodotto con la porta aperta o con il vetro rotto.
- È vietato effettuare modifiche non autorizzate all'apparecchio.
- Non usare liquidi infiammabili durante l'accensione (alcool, benzina, petrolio, ecc...).
- Dopo una mancata accensione bisogna svuotare il braciere dai pellets accumulatosi, prima di far ripartire la stufa.
- Il serbatoio dei pellets deve essere sempre chiuso con il suo coperchio.
- Prima di qualsiasi intervento lasciare che il fuoco nella camera di combustione cali fino al completo spegnimento e raffreddamento, e disinserire sempre la spina dalla presa di corrente.
- L'apparecchio può essere utilizzato da bambini di età non inferiore a 8 anni e da persone con ridotte capacità fisiche, sensoriali o mentali, o prive di esperienza o della necessaria conoscenza, purché sotto sorveglianza oppure dopo che le stesse abbiano ricevuto istruzioni relative all'uso dell'apparecchio e alla comprensione dei pericoli ed esso inerenti. I bambini non devono giocare con l'apparecchio. La pulizia e la manutenzione destinata ad essere effettuata dall'utilizzatore non deve essere effettuata da bambini senza sorveglianza.
- Gli imballaggi NON sono giocattoli, possono provocare rischi di asfissia o strangolamento e altri pericoli per la salute! Le persone (inclusi i bambini) con ridotte

capacità psichiche o motorie, o con mancanza di esperienza e conoscenza devono essere tenute lontane dagli imballaggi. La stufa NON è un giocattolo.

- I bambini devono essere costantemente sorvegliati per assicurarsi che non giochino con l'apparecchio.
- Durante il funzionamento, la stufa raggiunge temperature elevate: tenere lontano bambini e animali e usare dispositivi di protezione personale ignifughi appropriati, come guanti di protezione dal calore.
- Se la coclea è bloccata da un oggetto estraneo (per esempio: chiodi), e necessita di essere pulita, NON rimuovere la protezione mani e NON toccare la coclea. Chiamare il servizio di Assistenza Tecnica.
- La protezione mani può essere rimossa esclusivamente da un tecnico autorizzato.
- La canna fumaria deve essere sempre pulita, poiché i depositi di fuliggine o olii incombusti ne riducono la sezione bloccandone il tiraggio, se in grandi quantità, possono incendiarsi.
- Se il pellets è di pessima qualità (contenente collanti, olii, vernici, residui plastici o è farinoso), durante il funzionamento si formeranno dei residui lungo il tubo di scarico pellets. Una volta spenta la stufa, questi residui potrebbero formare delle piccolissime braci che risalendo lungo il tubo potrebbero raggiungere il pellets nel serbatoio carbonizzandolo e creando così un fumo denso e nocivo all'interno dell'ambiente. Tenere sempre chiuso il serbatoio con il suo coperchio. Se il tubo risulta sporco, procedere alla pulizia.
- Qualora fosse necessario spegnere il fuoco sprigionatosi dalla stufa o dalla canna fumaria, utilizzare un estintore o richiedere l'intervento dei Vigili del Fuoco. NON utilizzare mai l'acqua per spegnere il fuoco dentro il braciere.

5 CONDIZIONI DI GARANZIA

La ditta garantisce il prodotto, **ad esclusione degli elementi soggetti a normale usura** sotto riportati, per la durata di **2 (due) anni** dalla data di acquisto che viene comprovata da:

- un documento probante (fattura e/o scontrino fiscale) che riporti il nominativo del venditore e la data in cui è stata effettuata la vendita;
- l'inoltro del certificato di garanzia compilato entro 8 gg. dall'acquisto.

Inoltre per rendere valida ed operante la garanzia, l'installazione a regola d'arte e la messa in funzione dell'apparecchio devono essere effettuate esclusivamente da personale qualificato che nei casi previsti dovrà rilasciare all'utente una dichiarazione di conformità dell'impianto e di buon funzionamento del prodotto.

Si suggerisce di eseguire il collaudo funzionale del prodotto prima di effettuare il completamento con relative le finiture (rivestimenti, tinteggiature alle pareti, ecc..).

Le installazioni non rispondenti alle norme vigenti fanno decadere la garanzia del prodotto, così come l'uso improprio e la mancata manutenzione come prevista dal costruttore.

La garanzia è operante alla condizione che siano osservate le indicazioni e le avvertenze contenute nel manuale d'uso e manutenzione che accompagna l'apparecchio, in modo da consentirne l'utilizzo più corretto.

La sostituzione dell'intero apparecchio o la riparazione di una sua parte componente, non estendono la durata della garanzia che resta invariata.

Per garanzia si intende la sostituzione o riparazione gratuita **delle parti riconosciute difettose all'origine per vizi di fabbricazione**.

Per usufruire della garanzia, in caso di manifestazione di difetto, l'acquirente dovrà conservare il certificato di garanzia ed esibirlo unitamente al documento rilasciato al momento dell'acquisto, al Centro di Assistenza Tecnica.

Sono esclusi dalla presente garanzia tutti i malfunzionamenti e/o danni all'apparecchio che risultino dovuti alle seguenti cause:

- I danni causati da trasporto e/o movimentazione.
- Tutte le parti che dovessero risultare difettose a causa di negligenza o trascuratezza nell'uso, di errata manutenzione, di installazione non conforme con quanto specificato dal produttore (far sempre riferimento al manuale di installazione e uso in dotazione all'apparecchio).
- Errato dimensionamento rispetto all'uso o difetti nell'installazione ovvero mancata adozione di accorgimenti necessari per garantire l'esecuzione a regola d'arte.
- Surriscaldamento improprio dell'apparecchio, ossia utilizzo combustibili non conformi ai tipi e alle quantità indicate sulle istruzioni in dotazione.
- Ulteriori danni causati da erronei interventi dell'utente stesso nel tentativo di porre rimedio al guasto iniziale.
- Aggravio dei danni causato dall'ulteriore utilizzo dell'apparecchio da parte dell'utente una volta che si è manifestato il difetto.
- In presenza di caldaia eventuali corrosioni, incrostazioni o rotture provocate da correnti vaganti, condense, aggressività o acidità dell'acqua, trattamenti disincrostanti effettuati impropriamente, mancanza d'acqua, depositi di fanghi o calcare.
- Inefficienza di camini, canne fumarie, o parti dell'impianto da cui dipende l'apparecchio.

- Danni recati per manomissioni all'apparecchio, agenti atmosferici, calamità naturali, atti vandalici, scariche elettriche, incendi, difettosità dell'impianto elettrico e/o idraulico.
- La mancata esecuzione della pulizia annuale della stufa, da parte di un tecnico autorizzato o da personale qualificato, comporta la perdita della garanzia.

Sono inoltre esclusi dalla presente garanzia:

- Le parti soggette a normale usura quali guarnizioni, vetri, rivestimenti e griglie in ghisa, particolari verniciati, cromati o dorati, le maniglie e i cavi elettrici, lampade, spie luminose, manopole, tutte le parti asportabili dal focolare.
- Le variazioni cromatiche delle parti verniciate e in ceramica/serpentino, nonché i cavilli della ceramica in quanto sono caratteristiche naturali del materiale e dell'uso del prodotto.
- Opere murarie.
- Particolari di impianto (se presenti) non forniti dal produttore.

Eventuali interventi tecnici sul prodotto per l'eliminazione dei suddetti difetti e danni conseguenti, dovranno pertanto essere concordati con il Centro di Assistenza Tecnica, il quale si riserva di accettare o meno il relativo incarico e in ogni caso non saranno effettuati a titolo di garanzia, bensì di assistenza tecnica da prestare alle condizioni eventualmente e specificamente concordate e secondo le tariffe in vigore per i lavori da effettuare. Saranno poste inoltre a carico dell'utente le spese che si dovessero rendere necessarie per rimediare a suoi errati interventi tecnici, a manomissioni o, comunque, fattori dannosi per l'apparecchio non riconducibili a difetti originari.

Fatti salvi i limiti imposti da leggi o regolamenti, rimane inoltre esclusa ogni garanzia di contenimento dell'inquinamento atmosferico e acustico.

La ditta declina ogni responsabilità per eventuali danni che possono, direttamente o indirettamente, derivare a persone, animali o cose in conseguenza della mancata osservanza di tutte le prescrizioni indicate nel manuale e concernenti, specialmente le avvertenze in tema d'installazione, uso e manutenzione dell'apparecchio.

6 RICAMBI

Per ogni riparazione o messa a punto che si rendesse necessaria rivolgersi al concessionario che ha effettuato la vendita o al Centro Assistenza Tecnica più vicino, specificando:

- Modello dell'apparecchio
- Matricola
- Tipo di inconveniente

Utilizzare solo ricambi originali che potete trovare sempre nei nostri Centri Assistenza.

7 AVVERTENZE PER IL CORRETTO SMALTIMENTO DEL PRODOTTO

La demolizione e lo smaltimento della stufa sono ad esclusivo carico e responsabilità del proprietario che dovrà agire in osservanza delle leggi vigenti nel proprio Paese in materia di sicurezza, rispetto e tutela dell'ambiente.

Alla fine della sua vita utile il prodotto non deve essere smaltito insieme ai rifiuti urbani.

Può essere consegnato presso gli appositi centri di raccolta differenziata predisposti dalle amministrazioni comunali, oppure presso i rivenditori che forniscono questo servizio. Smaltire in modo differenziato il prodotto consente di evitare possibili conseguenze negative per l'ambiente e per la salute, derivanti da un suo smaltimento inadeguato, e permette di recuperare i materiali di cui è composto al fine di ottenere un importante risparmio di energia e di risorse.

8 IMBALLO E MOVIMENTAZIONE



8.1 IMBALLO

- L'imballo è costituito da scatola in cartone riciclabile secondo norme RESY, inserti riciclabili in EPS espanso, pallet in legno.
- Tutti i materiali d'imballo possono essere riutilizzati per uso simile o eventualmente smaltibili come rifiuti assimilabili ai solidi urbani, nel rispetto delle norme vigenti.
- Dopo aver tolto l'imballo assicurarsi dell'integrità del prodotto.

8.2 MOVIMENTAZIONE DELLA STUFA

Sia nel caso di stufa imballata, sia nel caso di stufa tolta dal suo imballo, è necessario osservare le seguenti istruzioni per la movimentazione e il trasporto della stufa stessa dal momento dell'acquisto fino al raggiungimento del punto del suo utilizzo e per qualsiasi futuro spostamento:

- movimentare la stufa con mezzi idonei prestando attenzione alle norme vigenti in materia di sicurezza;
- non capovolgere e/o ribaltare su un lato la stufa, ma mantenerla in posizione verticale o secondo le disposizioni del costruttore;
- se la stufa possiede componenti in maiolica, pietra, vetro o comunque materiali particolarmente delicati, movimentare il tutto con molta cautela.

9 CANNA FUMARIA



9.1 PREMESSA

Il presente capitolo Canna Fumaria è stato redatto in collaborazione con Assocosma (www.assocosma.org) ed è tratto dalle normative europee (EN 15287 - EN 13384 - EN 1856 - EN 1443 - UNI 10683:2012). Esso fornisce alcune indicazioni sulla buona e corretta realizzazione della canna fumaria ma in alcun modo è da ritenersi sostitutivo delle norme vigenti, delle quali il costruttore/installatore qualificato deve essere in possesso.



Verificare dalle autorità locali se vi sono delle normative restrittive che riguardano la presa d'aria comburente, l'impianto di scarico fumi, la canna fumaria, il comignolo.

La Ditta declina ogni responsabilità riguardo al cattivo funzionamento della stufa se imputabile all'utilizzo di canna fumaria mal dimensionata che non soddisfi le norme vigenti.

9.2 CANNA FUMARIA

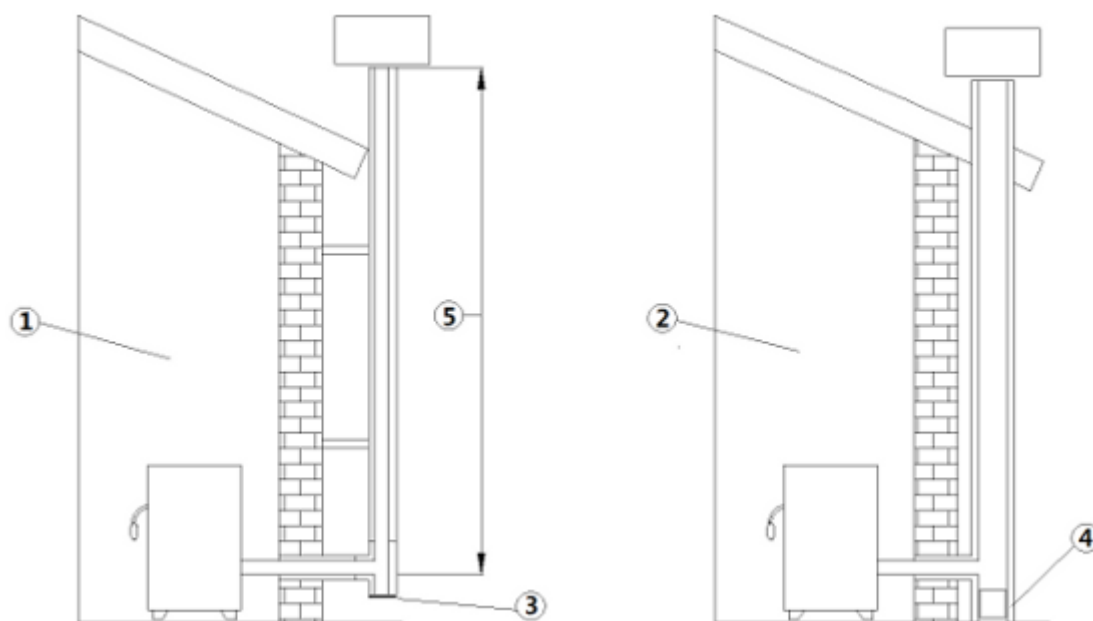


Fig. 1 - Canne fumarie

LEGENDA Fig. 1 a pag. 7

1	Canna fumaria con tubi inox isolati
2	Canna fumaria su camino esistente
3	Tappo ispezione
4	Portina ispezione
5	≥ 3,5 mt

- La canna fumaria o camino riveste una grande importanza per un regolare funzionamento di un apparecchio riscaldante.
- È essenziale che la canna fumaria sia costruita a regola d'arte e mantenuta sempre in perfetta efficienza.
- La canna fumaria deve essere singola (vedi **Fig. 1 a pag. 7**) con tubi inox isolati (1) o su canna fumaria esistente (2).
- Entrambi le soluzioni devono avere un tappo d'ispezione (3) e/o portina d'ispezione (4).

9.3 CARATTERISTICHE TECNICHE

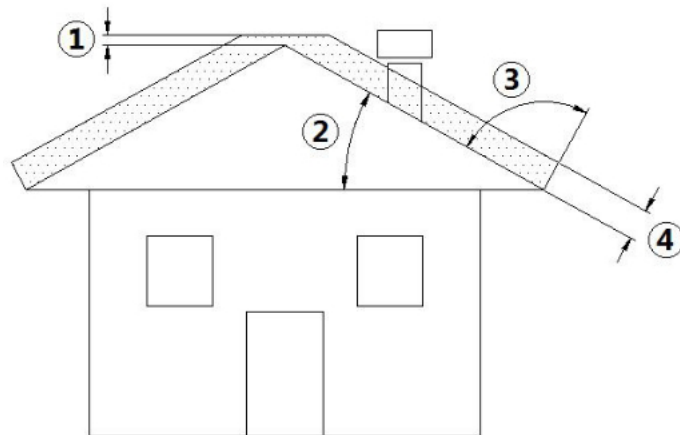


Fig. 2 - Tetto inclinato

LEGENDA Fig. 2 a pag. 8

1	Altezza sopra il colmo del tetto = 0,5 mt
2	Inclinazione tetto $\geq 10^\circ$
3	90°
4	Distanza misurata a 90° dalla superficie del tetto = 1,3 mt

- La canna fumaria deve essere a tenuta dei fumi.
- Deve avere andamento verticale senza strozzature, essere realizzata con materiali impermeabili ai fumi, alla condensa, termicamente isolati e adatti a resistere nel tempo alle normali sollecitazioni meccaniche.



Deve essere coibentata esternamente per evitare fenomeni di condensa e ridurre l'effetto del raffreddamento dei fumi.

- Deve essere distanziata da materiali combustibili o facilmente infiammabili con un'intercapedine d'aria o materiali isolanti. Verificare la distanza dal produttore del camino.
- L'imbocco del camino deve essere nello stesso locale in cui è installato l'apparecchio o, tutt'al più, nel locale attiguo e avere al disotto dell'imbocco una camera di raccolta di solidi e condense, accessibile tramite sportello metallico a tenuta stagna.
- Non vi possono essere installati aspiratori ausiliari né lungo il camino né sul comignolo.
- La sezione interna della canna fumaria può essere tonda (è la migliore) o quadrata con i lati raccordati con raggio minimo 20 mm.
- La dimensione della sezione deve essere minimo $\varnothing 120$ mm, massimo $\varnothing 180$ mm.
- Far verificare l'efficienza della canna fumaria da un fumista esperto e, se necessario, intubare la canna fumaria con materiale rispondente alle norme vigenti.
- Lo scarico dei prodotti da combustione deve avvenire al tetto.
- La canna fumaria deve essere provvista CE secondo la norma EN 1443. Alleghiamo un esempio di targhetta:



Fig. 3 - Esempio di targhetta

9.4 ALTEZZA-DEPRESSIONE

La depressione (tiraggio) di una canna fumaria dipende anche dalla sua altezza. Verificare la depressione con i valori riportati al **CARATTERISTICHE a pag. 33**. Minima altezza 3,5 metri.

9.5 MANUTENZIONE

- I condotti di evacuazione fumi (canale da fumo + canna fumaria + comignolo) devono essere sempre puliti, spazzati e controllati da uno spazzacamino esperto, in conformità con le normative locali, con le indicazioni

- del produttore del camino e con le direttive della Vostra compagnia assicurativa.
- In caso di dubbi, applicare sempre le normative più restrittive.
- Far controllare e pulire la canna fumaria e il comignolo da uno spazzacamino esperto almeno una volta l'anno. Lo spazzacamino dovrà rilasciare una dichiarazione scritta che l'impianto è in sicurezza.
- La non pulizia pregiudica la sicurezza.

9.6 COMIGNOLO

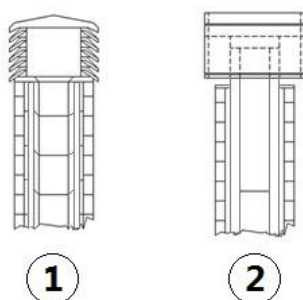


Fig. 4 - Comignoli antivento

Il comignolo riveste una funzione importante per il buon funzionamento dell'apparecchio riscaldante:

- Si consiglia un comignolo di tipo antivento, vedi Fig. 4 a pag. 9.
- L'area dei fori per l'evacuazione fumi deve essere il doppio dell'area della canna fumaria e conformata in modo che, anche in caso di vento, sia assicurato lo scarico dei fumi.
- Deve impedire l'entrata della pioggia, della neve e di eventuali animali.
- La quota di sbocco in atmosfera deve essere al di fuori della zona di refluxo provocata dalla conformazione del tetto o da ostacoli che si trovano in prossimità (vedi Fig. 2 a pag. 8).

9.7 COMPONENTI CAMINO

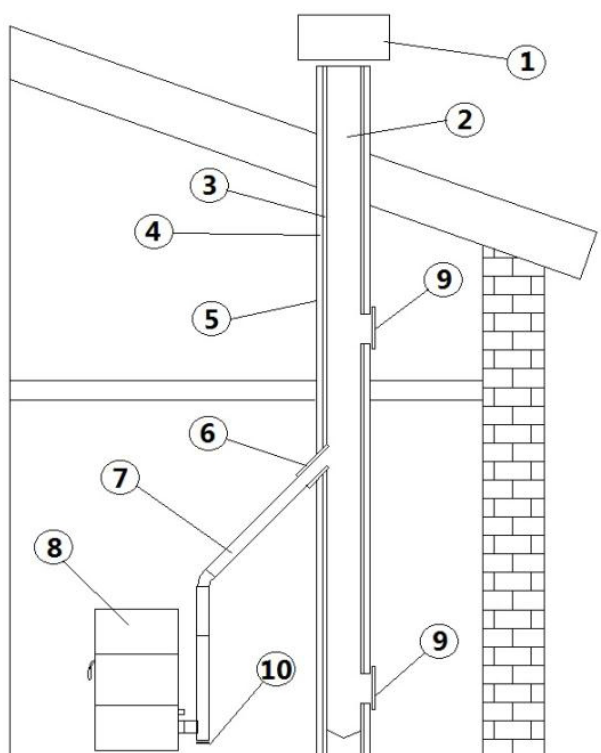


Fig. 5 - Componenti camino

LEGENDA Fig. 5 a pag. 9

1	Comignolo
2	Via di efflusso
3	Condotto fumario
4	Isolamento termico
5	Parete esterna
6	Raccordo del camino
7	Canale da fumo
8	Generatore calore
9	Portina d'ispezione
10	Raccordo a T con tappo d'ispezione

9.8 PRESA D'ARIA ESTERNA

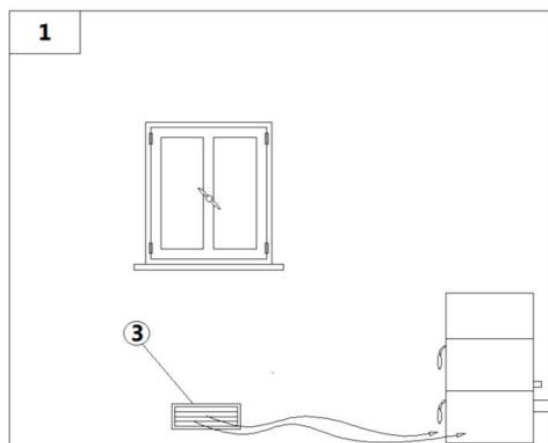


Fig. 6 - Afflusso d'aria diretta

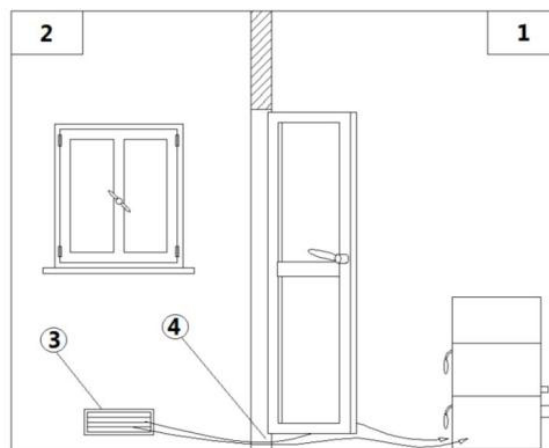


Fig. 7 - Afflusso d'aria indiretta

LEGENDA Fig. 6 a pag. 10 - Fig. 7 a pag. 10

1	Locale da ventilare
2	Locale adiacente
3	Preso aria esterna
4	Fessura di maggiorazione sotto porta

- È obbligatorio disporre di un riciclo d'aria esterno per un buon benessere ambientale.
- L'afflusso dell'aria tra l'esterno ed il locale può avvenire per via diretta, tramite apertura su parete esterna del locale (vedi Fig. 6 a pag. 10); oppure per via indiretta, mediante prelievo dell'aria da locali attigui a quello da ventilare (vedi Fig. 7 a pag. 10).
- Sono da escludere locali adibiti a camere da letto, rimesse garage, magazzini di materiali combustibili.
- La presa d'aria deve avere una superficie netta totale minima di 80 cm²: la suddetta superficie va aumentata se all'interno del locale vi sono altri generatori attivi (per esempio: elettroventilatore per l'estrazione dell'aria viziata, cappa da cucina, altre stufe, ecc...), che mettono in depressione l'ambiente.
- È necessario far verificare che, con tutte le apparecchiature accese, la caduta di pressione tra la stanza e l'esterno non superi il valore di 4,0 Pa: se necessario aumentare la presa d'aria (EN 13384).
- La presa d'aria deve essere realizzata ad una quota prossima al pavimento con griglia di protezione esterna anti volatili e in modo tale da non essere ostruita da nessun oggetto.
- La presa d'aria non è necessaria in caso di installazione stagna.

9.9 COLLEGAMENTO ALLA CANNA FUMARIA

La stufa a pellets funziona tramite un tiraggio fumi forzato da un ventilatore, è obbligatorio accertarsi che tutte le condutture siano realizzate a regola d'arte secondo norma EN 1856-1, EN 1856-2 e UNI/TS 11278 sulla scelta dei materiali, comunque il tutto realizzato da personale o ditte specializzate secondo UNI 10683:2012.

- Il collegamento tra l'apparecchio e la canna fumaria deve essere breve onde favorire il tiraggio ed evitare la formazione di condensa nelle tubazioni.
- Il canale da fumo deve essere uguale o maggiore a quello del tronchetto di scarico (Ø 80 mm).
- Alcuni modelli di stufe hanno lo scarico laterale e/o posteriore. Accertarsi che lo scarico inutilizzato venga chiuso con il tappo in dotazione.

TIPO DI IMPIANTO	TUBO Ø80 mm	TUBO Ø100 mm
Lunghezza minima verticale	1,5 mt	2 mt
Lunghezza massima (con 1 raccordo)	6,5 mt	10 mt
Lunghezza massima (con 3 raccordi)	4,5 mt	8 mt
Numero massimo di raccordi	3	3
Tratti orizzontali (pendenza minima 3%)	2 mt	2 mt
Installazione ad altitudine sopra i 1200 metri s.l.m.	NO	Obbligatorio

- Usare tubo in lamiera specifico ad uso fumisteria di Ø80 mm o Ø100 mm a seconda della tipologia dell'impianto, con guarnizioni siliciche.
- È vietato l'impiego di tubi metallici flessibili, in fibrocemento o di alluminio.
- Per i cambi di direzione è obbligatorio utilizzare sempre un raccordo (con angolo > di 90°) con tappo di ispezione il quale permette una facile pulizia periodica delle tubature.
- Accertarsi sempre che dopo la pulizia i tappi di ispezione vengano richiusi ermeticamente con la propria guarnizione efficiente.
- È vietato collegare più apparecchi con lo stesso canale da fumo.
- È vietato convogliare nello stesso canale da fumo lo scarico proveniente da cappe sovrastanti.

- È vietato lo scarico diretto a parete dei prodotti della combustione all'esterno e verso spazi chiusi anche a cielo aperto.
- È vietato collegare altri apparecchi di qualsiasi tipologia (stufe a legna, cappe, caldaie, ecc...).
- Il canale da fumo deve essere distante minimo 500 mm da elementi costruttivi infiammabili o sensibili al calore.

9.10 ESEMPI DI INSTALLAZIONE CORRETTA

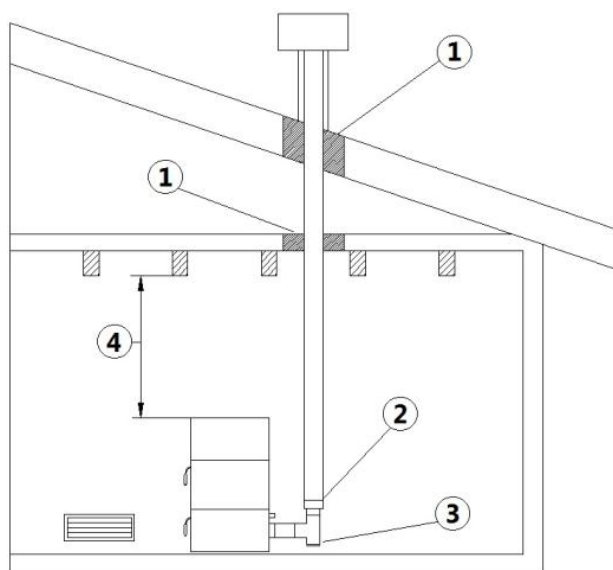


Fig. 8 - Esempio 1

LEGENDA Fig. 8 a pag. 11

1	Isolante
2	Riduzione da $\varnothing 100$ a $\varnothing 80$ mm
3	Tappo d'ispezione
4	Distanza minima di sicurezza = 0,5 mt

- Installazione canna fumaria $\varnothing 120$ mm con foratura per il passaggio del tubo maggiorata.

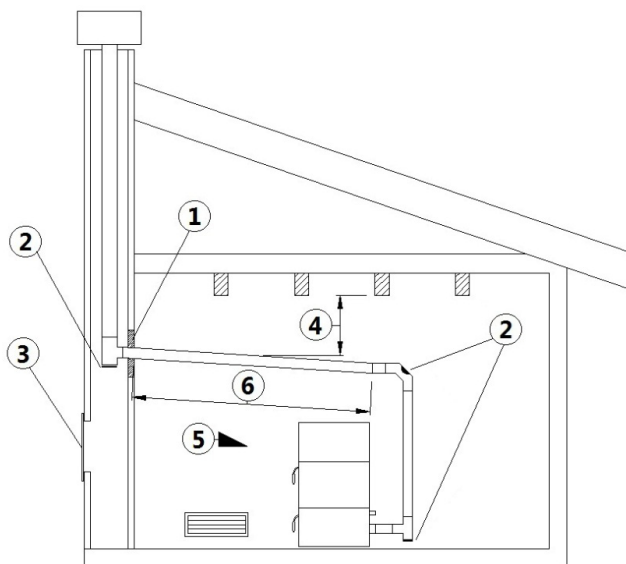


Fig. 9 - Esempio 2

LEGENDA Fig. 9 a pag. 11

1	Isolante
2	Tappo d'ispezione
3	Portina d'ispezione caminetto
4	Distanza minima di sicurezza = 0,5 mt
5	Inclinazione $\geq 3^\circ$
6	Tratto orizzontale ≤ 1 mt

- Canna fumaria vecchia, intubata minimo $\varnothing 120$ mm con la realizzazione di uno sportello esterno per

permettere la pulizia del camino.

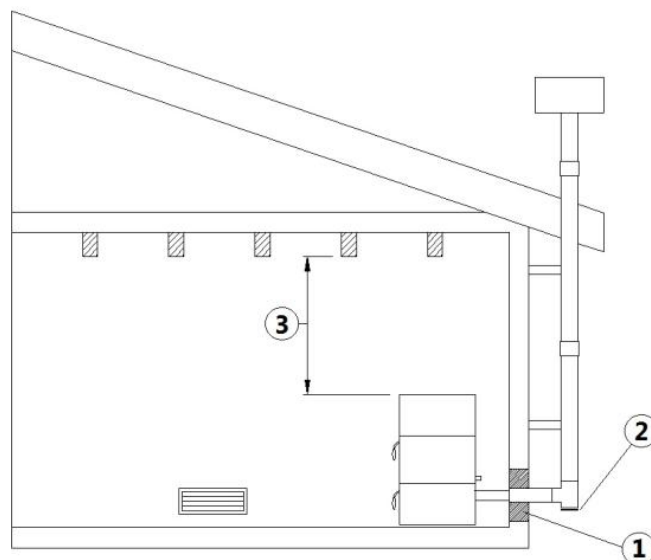


Fig. 10 - Esempio 3

LEGENDA Fig. 10 a pag. 12

1	Isolante
2	Tappo d'ispezione
3	Distanza minima di sicurezza = 0,5 mt

- Canna fumaria esterna realizzata esclusivamente con tubi inox isolati cioè con doppia parete minimo Ø120 mm: il tutto ben ancorato al muro. Con comignolo antivento (vedi Fig. 4 a pag. 9).
- Sistema di canalizzazione tramite raccordi a T che permette una facile pulizia senza lo smontaggio dei tubi.



Si raccomanda di verificare col produttore della canna fumaria le distanze di sicurezza da rispettare e la tipologia di materiale isolante. Le precedenti regole valgono anche per fori eseguiti su parete (EN 13501 - EN 13063 - EN 1856 - EN 1806 - EN 15827).

10 CARBURANTE



10.1 COMBUSTIBILE

- Utilizzare pellets di qualità poiché esso influisce notevolmente sul potere calorifico e sui residui di cenere.
- Le caratteristiche dei pellets sono: dimensioni Ø6-7mm (Classe D06), lunghezza massima 40 mm, potere calorifico 5kWh/kg, umidità ≤ 10%, residuo cenere ≤ 0,7%, deve essere ben pressato e poco farinoso, privo di residui di collanti, resine e additivi vari (si consiglia pellets secondo la norma EN14961-2 tipo ENplus-A1).
- Un pellets non adeguato provoca una cattiva combustione, frequente intasamento del braciere, intasamento condutture di scarico, aumenta il consumo e diminuisce la resa calorica, sporca il vetro, aumenta la quantità di cenere e granuli incombusti.



Qualsiasi pellets umido provoca una cattiva combustione e un mal funzionamento, pertanto assicurarsi che venga stivato in locali asciutti e lontano almeno un metro dalla stufa e/o da qualsiasi fonte di calore.

- Si consiglia di provare vari tipi di pellets reperibili sul mercato e scegliere quello che dà le migliori prestazioni.
- L'impiego di pellets scadente può danneggiare la stufa facendo così decadere la garanzia e la responsabilità del costruttore.
- Su tutti i nostri prodotti vengono impiegati materiali di prima qualità come inox-acciaio-ghisa-ecc... Tali materiali, prima della messa in commercio, vengono testati in laboratorio, ma nonostante ciò sui componenti che determinano il flusso dei pellets (coclea) possono esistere minime differenze del materiale impiegato, ruvidità-porosità, che potrebbero generare delle naturali variazioni sul trasporto del combustibile (pellets), provocando un innalzamento della fiamma o abbassamento con possibile spegnimento alle potenze più basse.
- A seconda del tipo di pellets può rendersi necessaria una taratura dei parametri, rivolgersi ad un Centro Assistenza Autorizzato.

11 INSTALLAZIONE

11.1 PREMESSA

- La posizione di montaggio deve essere scelta in funzione dell'ambiente, dello scarico, della canna fumaria.
- Verificate dalle autorità locali se vi sono delle normative restrittive che riguardano la presa d'aria comburente, la presa d'areazione ambiente, l'impianto di scarico fumi comprensivo di canna fumaria e comignolo.
- Verificare che ci sia la presa d'aria comburente.
- Verificare l'eventuale presenza di altre stufe o apparecchiature che mettano la stanza in depressione (vedi **PRESA D'ARIA ESTERNA a pag. 10**).
- Verificare a stufa accesa che nel locale non vi sia la presenza di CO.
- Verificare che il camino abbia il tiraggio necessario.
- Verificare che durante il tragitto del fumo il tutto sia eseguito in sicurezza (eventuali perdite di fumo e distanze da materiali infiammabili, ecc....).
- L'installazione dell'apparecchio deve garantire facile accesso per la pulizia dell'apparecchio stesso, dei tubi di scarico fumi e della canna fumaria.
- L'installazione deve garantire facile accesso alla spina di alimentazione elettrica (vedi **ALLACCIAMENTO ELETTRICO a pag. 16**).
- Per poter installare più apparecchiature bisogna dimensionare adeguatamente la presa d'aria esterna (vedi **PRESA D'ARIA ESTERNA a pag. 10**).

11.2 DIMENSIONI D'INGOMBRO

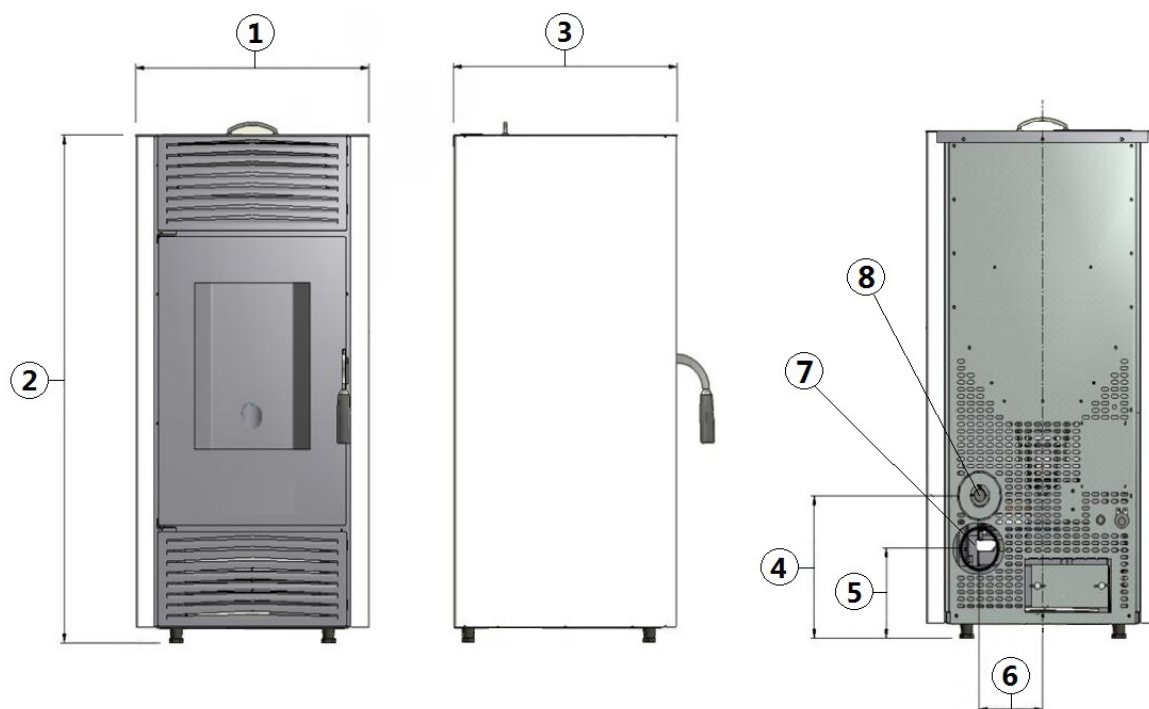


Fig. 11 - Dimensioni generali

LEGENDA	Fig. 11 a pag. 13
1	48,6 - 55 - 57 cm
2	95 cm
3	46,6 - 47 cm
4	26,5 cm
5	17 cm
6	13,2 cm
7	Scarico fumi d.8 cm
8	Presa aria comburente d.4 cm

11.3 INSTALLAZIONE GENERICA

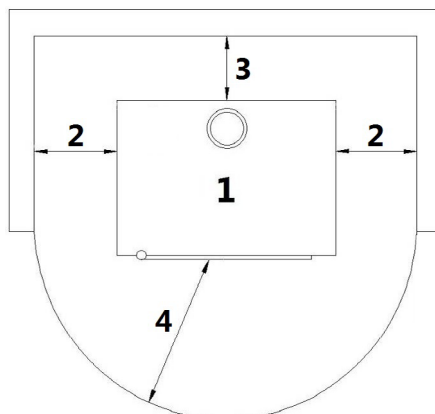


Fig. 12 - Installazione generica

LEGENDA Fig. 12 a pag. 14

1	Stufa
2	Distanza laterale minima = 300 mm
3	Distanza posteriore minima = 200 mm
4	Distanza frontale minima = 1000 mm

- È obbligatorio installare la stufa staccata da eventuali muri e/o mobili, con un giro d'aria minimo di 300 mm ai lati, di 200 mm sul retro, per consentire un efficace raffreddamento dell'apparecchio e una buona distribuzione del calore nell'ambiente (vedi Fig. 12 a pag. 14).
- Se le pareti sono in materiale infiammabile, verificare le distanze di sicurezza (vedi Fig. 12 a pag. 14).
- Verificare che alla massima potenza, la temperatura delle pareti non superi mai gli 80°C. Se necessario provvedere all'installazione sulle pareti interessate di una lastra resistente al fuoco.
- In alcuni paesi vengono considerate pareti infiammabili anche le pareti portanti in muratura.

11.4 MONTAGGIO FIANCHI



Fig. 13 - Rimozione viti superiori



Fig. 14 - Rimozione viti sul retro

- Rimuovere il coperchio: svitare le 2 viti superiori e le 3 viti posteriori (vedi Fig. 13 a pag. 14 e Fig. 14 a pag. 14).



Fig. 15 - Inserimento fianco



Fig. 16 - Inserimento maioliche

- Inserire dall'alto i fianchi in metallo sulle apposite guide facendoli scendere lentamente fino in fondo (vedi **Fig. 15 a pag. 14**).
- Inserire dall'alto le maioliche sulle apposite guide facendole scendere lentamente fino in fondo (vedi **Fig. 16 a pag. 14**).



Fig. 17 - Inserimento fianco colorato

- Il fianco stretto colorato va agganciato sui fori quadri (vedi **Fig. 17 a pag. 15**).
- Ricomporre il tutto.

11.5 SMONTAGGIO FIANCHI (MODELLO TECNA)



Fig. 18 - Rimuovere viti

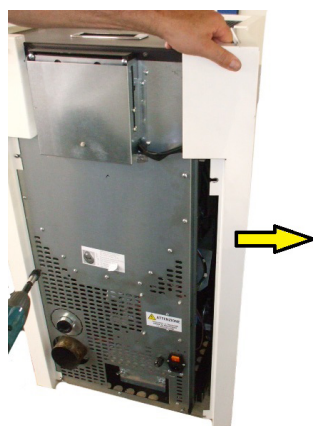


Fig. 19 - Aprire fianco



Fig. 20 - Sganciare fianco

Per accedere alle parti elettriche smontare i fianchi posteriori come indicato di seguito:

- Allentare le 4 viti posteriori (vedi **Fig. 18 a pag. 15**).
- Aprire il fianco come indicato in foto (vedi **Fig. 19 a pag. 15**).
- Sganciare il fianco, spingendolo verso l'alto (vedi **Fig. 20 a pag. 15**).



Fig. 21 - Sganciare fianco

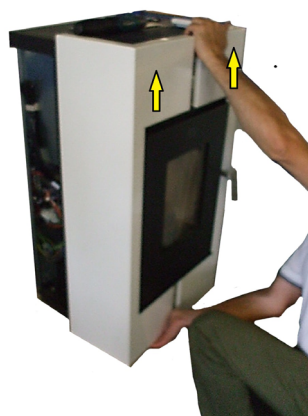


Fig. 22 - Estrarre fianchi: fase 1



Fig. 23 - Estrarre fianchi: fase 2

Per accedere alla candele e al motore fumi, smontare i fianchi anteriori come indicato di seguito:

- Sganciare il fianco sinistro e poi quello destro, spingendoli verso l'alto (vedi **Fig. 21 a pag. 15**).
- Prendere entrambi i fianchi ed estrarli insieme (vedi **Fig. 22 a pag. 15** e **Fig. 23 a pag. 15**).

Per il montaggio procedere in senso contrario.

11.6 ALLACCIAMENTO ELETTRICO



Importante: l'apparecchio deve essere installato da un tecnico autorizzato!

- L'allacciamento elettrico avviene tramite il cavo con spina su una presa elettrica adatta a sopportare il carico e la tensione specifica di ogni singolo modello come specificato nella tabella dati tecnici (vedi **CARATTERISTICHE a pag. 33**).
- La spina deve essere facilmente accessibile quando l'apparecchio è installato.
- Assicurarsi inoltre che la rete elettrica disponga di un'efficiente messa a terra: se inesistente o inefficiente, provvedere alla realizzazione a norma di legge.
- Collegare il cavo di alimentazione prima sul retro della stufa (vedi **Fig. 24 a pag. 16**) e poi ad una presa elettrica a parete.



Fig. 24 - Presa elettrica con interruttore generale

- L'interruttore generale O/I (vedi **Fig. 24 a pag. 16**) va azionato solo per accendere la stufa, in caso contrario è consigliabile tenerlo spento.
- Non usare una prolunga.
- Se il cavo di alimentazione è danneggiato, deve essere sostituito da un tecnico autorizzato.
- Quando la stufa non viene utilizzata per lunghi periodi, è consigliabile rimuovere la spina dalla presa elettrica a parete.

11.7 ALLACCIAMENTO TERMOSTATO ESTERNO



La stufa è già funzionante tramite una sonda termostato posizionata internamente alla stessa. Se si desidera, la stufa può essere collegata ad un termostato ambiente esterno. Questa operazione va eseguita da un tecnico autorizzato.

- Termostato esterno: nella stufa impostare un "SET TEMP AMBIENTE" pari a 7°C.
- Cronotermostato esterno: nella stufa impostare un "SET TEMP AMBIENTE" pari a 7°C e disabilitare dal menù 03-01 le funzionalità "ABILITA CRONO" ("OFF").

11.8 VENTILAZIONE



- La stufa è provvista di ventilazione.
- L'aria spinta dai ventilatori mantiene l'apparecchio a un regime di temperatura basso così da evitare eccessive sollecitazioni ai materiali di cui è composta.
- Non chiudere le feritoie di uscita aria calda con alcun oggetto, altrimenti la stufa va in surriscaldamento!
- La stufa non è adatta alla cottura dei cibi.



Fig. 25 - Non coprire le feritoie dell'aria

12

USO

12.1 **PREMESSA**

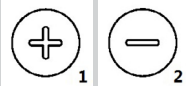


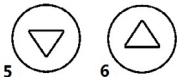






Per il miglior rendimento con il minor consumo, seguire le indicazioni sotto riportate.

- L'accensione del pellets avviene molto facilmente se l'installazione è corretta e la canna fumaria efficiente.
- Accendere la stufa a Potenza 1, per almeno 2 ore, per permettere ai materiali di cui sono costituiti la caldaia e il focolare di assestare le sollecitazioni elastiche interne.
- I residui grassi di lavorazione e le vernici, durante le prime ore di funzionamento, possono produrre odori e fumo: si raccomanda di aerare il locale perché possono risultare nocivi a persone e animali.
- Con l'utilizzo della stufa, la vernice all'interno della camera di combustione potrebbe subire delle alterazioni. Tale fenomeno può essere imputabile a vari motivi: eccessivo surriscaldamento della stufa, agenti chimici presenti in un pellet scadente, pessimo tiraggio del camino, ecc. Pertanto la tenuta della verniciatura nella camera di combustione non può essere garantita.



I valori di programmazione da 1 a 5 sono preimpostati dalla ditta e possono essere variati solo da un tecnico autorizzato.

12.2 **PANNELLO DI CONTROLLO**

ELEMENTO DEL PANNELLO	DESCRIZIONE
	P1 e P2: quando si è in modalità set temperatura, incrementano o diminuiscono il valore del termostato da min. 6°C a max. 40°C. Tenendo premuto P2 si visualizza la temperatura dei fumi allo scarico. Entrambi hanno funzioni di programmazione.
	P3: consente di accedere al set di temperatura ed al menù dei parametri Utente e Tecnico.
	P4: accensione e spegnimento, sblocco da eventuali allarmi ed uscita da programmazione.
	P5 e P6: aumenta e diminuisce la potenza calorifica da 1 a 5.
	Crono: programmazione oraria attiva.
	Candeletta: accensione attiva.
	Coclea: attiva.
	Aspiratore fumi: attivo.
	Ventilatore scambiatore: attivo.
	-

ELEMENTO DEL PANNELLO	DESCRIZIONE
	Allarme: attivo.

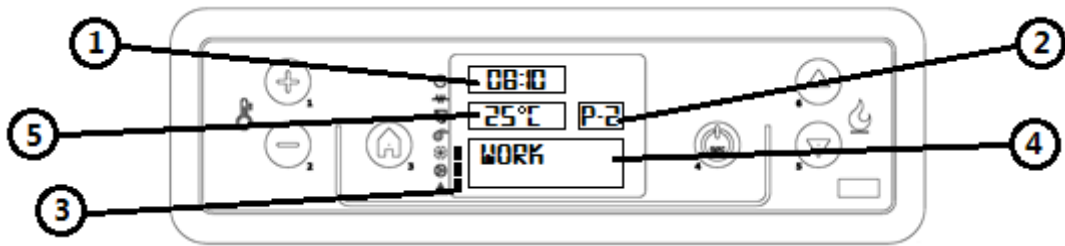


Fig. 26 - Display di controllo LCD

LEGENDA	Fig. 26 a pag. 18
1	Orologio
2	Potenza
3	Stato
4	Messaggio
5	Temperatura

12.3 MENU UTENTE

Premendo una sola volta il tasto P3 si accede alla gestione dei parametri utente. Per farli scorrere premere i tasti P5 e P6. Abbiamo:

POS.	RIFERIMENTO	DESCRIZIONE
1	SET OROLOGIO	Imposta la data e l'ora. La scheda è provvista di una batteria al litio che permette un'autonomia dell'orologio di 3/5 anni. Vedi IMPOSTAZIONI OROLOGIO a pag. 20 .
2	SET CRONO	Premere una volta il tasto P3: appare la scritta "ABILITA CRONO". Premere ancora P3 e tramite i tasti P1 e P2 mettere in "OFF" o "ON". Per la programmazione giornaliera, del week-end o settimanale, vedi PROGRAMMAZIONE GIORNALIERO a pag. 20 . ATTENZIONE: non attivare se attiva la funzione STAND-BY!
3	SCEGLI LINGUA	Premere una volta il tasto P3 e tramite i tasti P1 e P2 scegliere la lingua desiderata.
4	MODO STAND-BY	Attiva una funzione tale che, se la temperatura ambiente impostata è stata superata per più di 10 minuti, avvia la fase di spegnimento. Se la temperatura ambiente è scesa per più di 2°C, la stufa si riaccende in automatico, partendo dal AVVIAMENTO a pag. 18 . Premere una volta il tasto P3 e tramite i tasti P1 e P2 mettere in "OFF" o "ON". ATTENZIONE: non attivare se attiva la funzione CRONO!
5	MODO CICALINO (allarme acustico)	Premere una volta il tasto P3 e tramite i tasti P1 e P2 mettere in "OFF" o "ON".
6	CARICO INIZIALE	Quando la stufa è alla sua prima accensione la coclea è completamente vuota. Se necessario fare un precarico premendo il tasto P3, poi P1 per l'avvio e P4 per l'interruzione. Questa funzione si esegue a stufa spenta (display con scritto SPENTO).
7	STATO STUFA	Visualizza tutti i parametri collegati allo stato in cui si trova la stufa: è un menù per il Tecnico autorizzato.
8	TARATURE TECNICO	Solo per il Tecnico autorizzato.
9	IMPOSTA FIAMMA	Permette di regolare la fiamma in base al tiraggio della canna fumaria.

12.4 AVVIAMENTO

Ricordiamo che la prima accensione deve essere effettuata da personale tecnico qualificato e autorizzato il quale controlla che tutto sia installato secondo le norme vigenti e ne verifica la funzionalità.

- Se dentro la camera di combustione ci sono libretti, manuali, ecc....., rimuoverli.
- Verificare che la porta sia chiusa bene.
- Verificare che la spina sia inserita nella presa di corrente elettrica.
- Prima di accendere la stufa, assicurarsi che il braciere sia pulito.
- Per avviare la stufa, tenere premuto il tasto P4 per qualche istante finché viene visualizzato "ACCENDE" e

poi "ATTESA PRERISC": inizia il preriscaldamento della resistenza di accensione. Dopo circa 2 minuti, si visualizzerà "CARICA PELLETTI, ATTESA FIAMMA" in cui la coclea carica i pellets e continua il riscaldamento della resistenza. Quando la temperatura è sufficientemente alta (dopo circa 7-10 minuti), si ritiene avvenuta l'accensione e sul display compare "FUOCO PRESENTE".

- Terminata la fase "FUOCO PRESENTE", la centralina si pone in modalità di "LAVORO" visualizzando la potenza calorica selezionata e la temperatura ambiente. È in questa fase che i tasti P5 e P6 regolano la potenza della stufa da 1 a 5. Se il valore della temperatura ambiente supera il limite stabilito da tastiera nel set di temperatura, la potenza calorica viene portata al minimo visualizzando la scritta "LAVORO, MODULA". Quando la temperatura ambiente torna al di sotto della temperatura impostata, la stufa torna alla potenza impostata.



12.5 REGOLAZIONE STUFA

La stufa è regolata in base ai dati della canna fumaria e del pellets utilizzato, come da caratteristiche tecniche (vedi **CARATTERISTICHE a pag. 33**). Se i dati non corrispondono il tecnico autorizzato può regolare la stufa.

- Se il pellets è di piccole dimensioni e di potere calorifico maggiore, (esempio: braciore con incrostazioni) diminuire la caduta pellets dal menù "IMPOSTA FIAMMA", premere P3 "TIPO PELLETTI", premere ancora P3 "CARICA PELLETTI" e con il tasto P2 diminuire la quantità di pellets da -1 (pari a -2%) a -9 (pari a -18%).
- Se la canna fumaria ha un tiraggio inferiore (esempio: fiamma debole, vetro sporco) aumentare i giri del motore fumi dal menù "IMPOSTA FIAMMA", premere P5 "TIPO CAMINO", premere P3 "ASP-FUMI CAMINO" e con il tasto P1 aumentare i giri dell'aspiratore fumi da +1 (pari a +5%) a +9 (pari a +30%).
- Se la canna fumaria ha un tiraggio maggiore (esempio: uscita del pellets dal braciore) diminuire i giri dell'aspiratore fumi da -1 a -9.



Prestare attenzione al valore se positivo o negativo.

12.6 REGISTRO ARIA

La stufa è provvista di un registro aria posteriore e deve riportare i seguenti parametri (riportati anche nel retro della stufa):

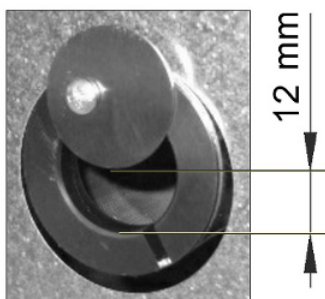


Fig. 27 - Registro aria

- Apertura registro aria 12 mm per potenza nominale con canna fumaria 11 Pa.

12.7 MANCATA ACCENSIONE

Se il pellets non dovesse accendersi, la mancata accensione verrà segnalata da un allarme "MANCATA ACCENS".

- Se la temperatura ambiente è più bassa di 10°C, la candela non è in grado di sopperire alla fase di accensione. Per aiutarla in questa fase, inserire nel braciore ancora un po' di pellets e sopra il pellets un pezzo di accenditore acceso (per esempio diavolina).



Dopo una mancata accensione bisogna svuotare il braciore dai pellets accumulatosi, prima di far ripartire la stufa.

- Troppo pellets nel braciore, o pellets umido, o braciore sporco, rendono difficile l'accensione con il formarsi di un fumo bianco e denso che nuoce alla salute, e può determinare esplosioni nella camera di combustione. Si rende perciò necessario non sostare davanti alla stufa in fase di accensione se si presenta il fumo bianco e denso.



Se dopo alcuni mesi la fiamma si presenta debole e/o di colore arancione, o il vetro tende a sporcarsi notevolmente di nero, o il braciere tende ad incrostarsi, pulire la stufa, pulire il canale da fumo, pulire la canna fumaria.

12.8 MANCATA ENERGIA

- Dopo un black-out di energia elettrica inferiore ai 5 secondi, la stufa ritorna alla potenza a cui era impostata.
- Dopo un black-out di energia elettrica superiore ai 5 secondi, la stufa entra nella fase di "ATTESA RAFFRED". Terminata la fase di raffreddamento, riparte automaticamente con le varie fasi (vedi **AVVIAMENTO a pag. 18**).

12.9 SET TEMPERATURA

- Per modificare la temperatura ambiente, è sufficiente premere i tasti P1 e P2 a seconda della temperatura desiderata visualizzando "SET TEMP AMBIENTE".
- Per visualizzare la temperatura impostata, premere una sola volta il tasto P1.

12.10 TEMPERATURA FUMI

Per verificare la temperatura dei fumi all'uscita dello scarico, è sufficiente tenere premuto il tasto P2.

12.11 SPEGNIMENTO

Per spegnere la stufa, tenere premuto il tasto P4: compare la scritta "PULIZIA FINALE" sul display. Dopo circa 10 minuti, si spegne anche l'aspiratore fumi (questo avviene sempre, indipendentemente dal fatto che la stufa sia calda o fredda). Poi verrà visualizzato "SPENTO".



Se il pellets è di pessima qualità (contenente collanti, olii, vernici, residui plastici o è farinoso), durante il funzionamento si formeranno dei residui lungo il tubo di scarico pellets. Una volta spenta la stufa, questi residui potrebbero formare delle piccolissime braci che risalendo lungo il tubo potrebbero raggiungere il pellets nel serbatoio carbonizzandolo e creando così un fumo denso e nocivo all'interno dell'ambiente. Tenere sempre chiuso il serbatoio con il suo coperchio. Se il tubo risulta sporco, procedere alla pulizia (vedi **PREMESSA a pag. 23**).

12.12 IMPOSTAZIONI OROLOGIO

- Premere il tasto P3 e poi il tasto P5 fino ad evidenziare menù (02) "SET OROLOGIO".
- Premere una volta P3 (GIORNO) e tramite i tasti P1 e P2 selezionare il giorno della settimana (lunedì, martedì, mercoledì, giovedì, venerdì, sabato o domenica).
- Premere una seconda volta il tasto P3 (ORE) e tramite i tasti P1 e P2 impostare l'ora.
- Premere una terza volta il tasto P3 (MINUTI) e tramite i tasti P1 e P2 impostare i minuti.
- Premere una quarta volta il tasto P3 (GIORNO) e tramite i tasti P1 e P2 impostare il giorno del mese (1, 2, 3 ...29, 30, 31).
- Premere una quinta volta il tasto P3 (MESE) e tramite i tasti P1 e P2 impostare il mese.
- Premere una sesta volta il tasto P3 (ANNO) e tramite i tasti P1 e P2 impostare l'anno.
- Per uscire dal programma premere due volte P4.

12.13 PROGRAMMAZIONE GIORNALIERO

Permette di abilitare, disabilitare e impostare le funzioni di cronotermostato giornaliero. Premere il tasto P3 e poi il tasto P5 fino ad evidenziare il menù (03) "SET CRONO". Premere una volta il tasto P3 e tramite i tasti P5 e P6 selezionare "PROGRAM GIORNO". Premere una volta P3, appare "CRONO GIORNO". Tramite i tasti P1 e P2 mettere in "OFF" o "ON".

È possibile impostare due fasce di funzionamento delimitate dagli orari impostati.

Dopo il "CRONO GIORNO":

- Premere P5: appare la scritta "START 1", tramite i tasti P1 e P2 mettere il valore dell'ora di accensione oppure in "OFF".
- Premere P5: appare la scritta "STOP 1", tramite i tasti P1 e P2 mettere il valore dell'ora di spegnimento oppure in "OFF".
- Premere P5: appare la scritta "START 2", tramite i tasti P1 e P2 mettere il valore dell'ora di accensione oppure in "OFF".
- Premere P5: appare la scritta "STOP 2", tramite i tasti P1 e P2 mettere il valore dell'ora di spegnimento oppure in "OFF".
- Premere per tre volte il tasto P4 per uscire dal menù.

12.14 PROGRAMMAZIONE WEEKEND

Permette di abilitare, disabilitare e impostare le funzioni di cronotermostato nei giorni di sabato e domenica. Premere il tasto P3 e poi il tasto P5 fino ad evidenziare il menù (03) "SET CRONO". Premere una volta il tasto P3 e tramite i tasti P5 e P6 selezionare la scritta "PROGRAM WEEKEND". Premere una volta P3, appare la scritta "CRONO WEEKEND" e, tramite i tasti P1 e P2, mettere in "OFF" o "ON".

È possibile impostare due fasce di funzionamento delimitate dagli orari impostati e valide solamente per il sabato e la domenica.

Dopo il "CRONO WEEKEND":

- Premere P5: appare la scritta "START 1 WEEKEND", tramite i tasti P1 e P2 mettere il valore dell'ora di accensione oppure in "OFF".
- Premere P5: appare la scritta "STOP 1 WEEKEND", tramite i tasti P1 e P2 mettere il valore dell'ora di spegnimento oppure in "OFF".
- Premere P5: appare la scritta "START 2 WEEKEND", tramite i tasti P1 e P2 mettere il valore dell'ora di accensione oppure in "OFF".
- Premere P5: appare la scritta "STOP 2 WEEKEND", tramite i tasti P1 e P2 mettere il valore dell'ora di spegnimento oppure in "OFF".
- Premere per tre volte il tasto P4 per uscire dal menù.

12.15 PROGRAMMAZIONE SETTIMANALE

Permette di abilitare, disabilitare e impostare le funzioni di cronotermostato della settimana (sabato e domenica compresi). Premere il tasto P3 e poi il tasto P5 fino ad evidenziare menù (03) "SET CRONO". Premere una volta il tasto P3 e tramite i tasti P5 e P6 selezionare la scritta "PROGRAM SETTIMAN". Premere una volta P3, appare la scritta "CRONO SETTIMAN" e tramite i tasti P1 e P2 mettere in "OFF" o "ON".

È possibile impostare quattro fasce di funzionamento delimitate dagli orari impostati.

Dopo il "CRONO SETTIMAN":

Premere P5: appare la scritta "START PROG-1", tramite i tasti P1 e P2 mettere il valore dell'ora di accensione oppure in "OFF".

Premere P5: appare la scritta "STOP PROG-1", tramite i tasti P1 e P2 mettere il valore dell'ora di spegnimento oppure in "OFF".

- Premere P5: appare la scritta "LUNEDI PROG-1", tramite i tasti P1 e P2 mettere in "OFF" o "ON".
- Premere P5: appare la scritta "MARTEDI PROG-1", tramite i tasti P1 e P2 mettere in "OFF" o "ON".
- Premere P5: appare la scritta "MERCOLED PROG-1", tramite i tasti P1 e P2 mettere in "OFF" o "ON".
- Premere P5: appare la scritta "GIOVEDI PROG-1", tramite i tasti P1 e P2 mettere in "OFF" o "ON".
- Premere P5: appare la scritta "VENERDI PROG-1", tramite i tasti P1 e P2 mettere in "OFF" o "ON".
- Premere P5: appare la scritta "SABATO PROG-1", tramite i tasti P1 e P2 mettere in "OFF" o "ON".
- Premere P5: appare la scritta "DOMENICA PROG-1", tramite i tasti P1 e P2 mettere in "OFF" o "ON".
- A questo punto proseguire premendo il tasto P5 e ripetere tutte le operazioni precedenti per il Prog-2, Prog-3, Prog-4.
- Premere per tre volte il tasto P4 per uscire dal menù.

12.16 RIFORNIMENTO PELLETS



Fig. 28 - Apertura errata del sacco di pellet

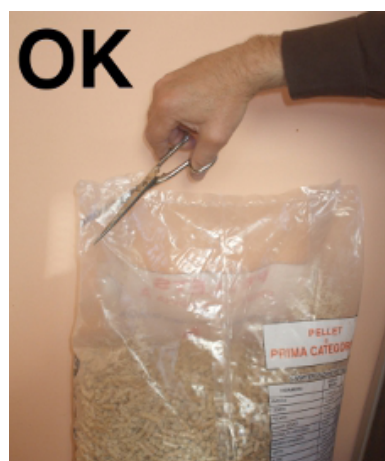


Fig. 29 - Apertura corretta del sacco di pellet

Occorre evitare di riempire il serbatoio con il pellet quando la stufa è in funzione.

- Non mettere in contatto il sacchetto di combustibile con le superfici calde della stufa.
- Non bisogna versare nel serbatoio residui di combustibile (brace incombusta) del crogiolo derivanti da scarto di accensioni.

12.17 TELECOMANDO

La stufa può essere comandata tramite telecomando.



Fig. 30 - Telecomando

LEGENDA Fig. 30 a pag. 22

Tasto 1	Incrementa la temperatura desiderata
Tasto 2	Decrementa la temperatura desiderata
Tasto 3	On / off
Tasto 4	Menu
Tasto 5	Diminuisce il livello di potenza da 5 a 1
Tasto 6	Aumenta il livello di potenza da 1 a 5

13 DISPOSITIVO DI SICUREZZA

13.1 PREMESSA

I dispositivi di sicurezza hanno la funzione di prevenire ed eliminare i rischi di danno a persone, animali e cose. È vietata la loro manomissione e l'intervento per un'eventuale loro riparazione da personale non autorizzato fa decadere la garanzia e la responsabilità del costruttore.

13.2 ALLARME "BLACK OUT"

"ALLARME ATTIVO" "AL 1 - BLACK OUT": interruzione dell'alimentazione durante l'accensione.

- Resettare l'errore tramite il tasto P4. La stufa esegue una fase di "PULIZIA FINALE" e "SPENTO".
- Pulire il braciere e riavviare la stufa tramite il tasto P4.

13.3 ALLARME "SONDA FUMI"

Al condotto di scarico fumi è collegata una sonda che tiene costantemente monitorata la temperatura di esercizio.

"ALLARME ATTIVO" "AL 2 - SONDA FUMI": la sonda è danneggiata o scollegata.

- Resettare l'errore tramite tasto P4. La stufa esegue una fase di "PULIZIA FINALE" e "SPENTO".
- Verificare il tipo di errore come da **ALLARMI a pag. 27**.
- Pulire braciere e riavviare la stufa tramite il tasto P4.

13.4 ALLARME "HOT FUMI"

Se la sonda fumi rileva una temperatura allo scarico superiore ai 180°C, sul display compare la scritta "HOT FUMI". A questo punto, viene diminuita la portata di combustibile (pellet) alla fase 1.

Questa funzione ha lo scopo di riportare i valori entro i dati preimpostati. Se per vari motivi la temperatura non dovesse diminuire ma aumentare, ai 215°C viene visualizzata la scritta "ALLARME ATTIVO" "AL 3 - HOT FUMI" e la stufa avvia la fase di spegnimento.

- Resettare l'errore tramite tasto P4. La stufa esegue una fase di "PULIZIA FINALE" e "SPENTO".
- Verificare il tipo di guasto come da **ALLARMI a pag. 27**.
- Pulire il braciere e riavviare la stufa tramite il tasto P4.

13.5 ALLARME "ASPIRAT GUASTO"

"ALLARME ATTIVO" "AL 4 - ASPIRAT GUASTO": l'aspiratore fumi è rotto.

- Resettare l'errore tramite tasto P4. La stufa esegue una fase di "PULIZIA FINALE" e "SPENTO".
- Verificare il tipo di guasto come da **ALLARMI a pag. 27**.
- Pulire il braciere, e riavviare la stufa tramite il tasto P4.

13.6 ALLARME "MANCATA ACCENS"

"ALLARME ATTIVO" "AL 5 - MANCATA ACCENS": la temperatura è insufficiente per l'accensione.

- Resettare l'errore tramite tasto P4. La stufa esegue una fase di "PULIZIA FINALE" e "SPENTO".
- Verificare il tipo di guasto come da **ALLARMI a pag. 27**.
- Pulire il braciere e riavviare la stufa tramite il tasto P4.

13.7 ALLARME "MANCANO PELLET"

Se la sonda fumi rileva una temperatura, allo scarico, inferiore alla soglia minima viene visualizzata la scritta "ALLARME ATTIVO" "AL 6 - MANCANO PELLET".

- Resettare l'errore tramite tasto P4. La stufa esegue una fase di "PULIZIA FINALE" e "SPENTO".
- Riempire il serbatoio.
- Pulire il braciere e riavviare la stufa tramite il tasto P4.

13.8 ALLARME "SICUREZ TERMICA"

Nel serbatoio è installato un termostato a riarmo manuale il quale interviene se l'escursione termica del serbatoio supera i limiti consentiti, eliminando la possibilità che il pellets all'interno del serbatoio possa incendiarsi per surriscaldamento.

"ALLARME ATTIVO" "AL 7 - SICUREZ TERMICA": il termostato interrompe l'alimentazione elettrica alla coclea.

- Resettare l'errore tramite tasto P4. La stufa esegue una fase di "PULIZIA FINALE" e "SPENTO".
- Verificare il tipo di guasto come da **ALLARMI a pag. 27**.
- Svitare il cappuccio nero, premere il pulsantino e riavvitare il cappuccio di protezione.
- Pulire il braciere, e riavviare la stufa tramite il tasto P4.

13.9 ALLARME "MANCA DEPRESS"

Alla caldaia è collegato un pressostato che controlla la depressione e, in alcuni modelli di stufe, nella porta fuoco è installato un microinterruttore che ne rileva l'apertura.

"ALLARME ATTIVO" "AL 8 - MANCA DEPRESS": il pressostato e/o la porta fuoco, che non è chiusa correttamente, interrompe l'alimentazione elettrica alla coclea.

- Resettare l'errore tramite tasto P4. La stufa esegue una fase di "PULIZIA FINALE" e "SPENTO".
- Verificare il tipo di guasto come da **ALLARMI a pag. 27**.
- Pulire braciere e riavviare la stufa tramite il tasto P4.

14 MANUTENZIONE



14.1 PREMESSA

Per una lunga durata della stufa, eseguire periodicamente una pulizia generale come indicato nei paragrafi sotto riportati.

- I condotti di evacuazione fumi (canale da fumo + canna fumaria + comignolo) devono essere sempre puliti, spazzati e controllati da uno specialista autorizzato, in conformità con le normative locali, con le indicazioni del costruttore e con le direttive della Vostra compagnia assicurativa.
- In assenza di normative locali e direttive della Vostra compagnia assicurativa, è necessario far eseguire la pulizia di canale da fumo, canna fumaria e comignolo almeno una volta all'anno.
- Almeno una volta l'anno, è inoltre necessario far pulire la camera di combustione, verificare le guarnizioni, pulire motori e ventilatori e controllare la parte elettrica.



Tutte queste operazioni vanno programmate per tempo con il Servizio Tecnico di Assistenza Autorizzata.

- Dopo un periodo prolungato di mancato utilizzo, prima di accendere la stufa, controllare che non vi siano ostruzioni nello scarico dei fumi.
- Se la stufa viene utilizzata in modo continuo e intenso, l'intero impianto (camino compreso), va pulito e controllato con maggior frequenza.
- Per eventuali sostituzioni di parti danneggiate chiedere il ricambio originale al Rivenditore Autorizzato.

14.2 PULIZIA BRACIERE E CASSETTO CENERE



Ogni 2 giorni si deve provvedere alla pulizia del braciere e del cassetto cenere.

- Aprire porta.



Fig. 31 - Rimozione braciere



Fig. 32 - Pulizia braciere

- Rimuovere il braciere (vedi Fig. 31 a pag. 24) dalla propria sede, e svuotarlo dalla cenere.
- Se necessario pulire con un oggetto appuntito i fori ostruiti da incrostazioni (vedi Fig. 32 a pag. 24).



Fig. 33 - Pulizia vano braciere



Fig. 34 - Pulizia con scovolino

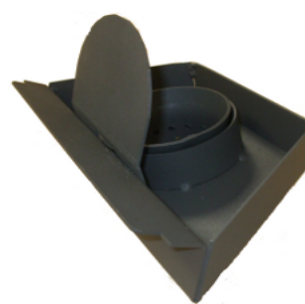


Fig. 35 - Posizione corretta del parafiamma

- Pulire ed aspirare il vano braciere da eventuale cenere accumulatasi al suo interno (vedi Fig. 33 a pag. 24).
- Pulire anche il foro caduta pellets con uno scovolino (vedi Fig. 34 a pag. 24).
- Verificare che il parafiamma sia nella posizione corretta (vedi Fig. 35 a pag. 24).
- Le ceneri vanno poste in un contenitore metallico con coperchio a tenuta, lo stesso contenitore non deve mai venire in contatto con materiali combustibili (per esempio appoggiato sopra un pavimento in legno), poiché la cenere all'interno mantiene a lungo la brace accesa.
- Solo quando la cenere è spenta si può gettare nei rifiuti organici.
- Prestare attenzione alla fiamma se assume toni di color rosso, è debole o sprigiona fumo nero: in tal caso il braciere è incrostato e necessita di essere pulito. Se usurato, va sostituito.

14.3 PULIZIA SERBATOIO E COCLEA



Ad ogni rifornimento di pellet, controllare l'eventuale presenza di farina/segatura o altri sfridi sul fondo del serbatoio. Se presenti, vanno rimossi con l'ausilio di un aspiratutto (vedi Fig. 36 a pag. 24).



Fig. 36 - Pulizia serbatoio e coclea



La griglia di protezione mani non deve essere mai rimossa dalla sua sede. Pulire il fondo del serbatoio e la parte visibile della coclea esclusivamente come mostrato in foto (vedi Fig. 36 a pag. 24).

14.4 PULIZIA CAMERA FUMI



Ogni 4/8 settimane si deve provvedere alla pulizia della camera fumi.



Fig. 37 - Camera fumi

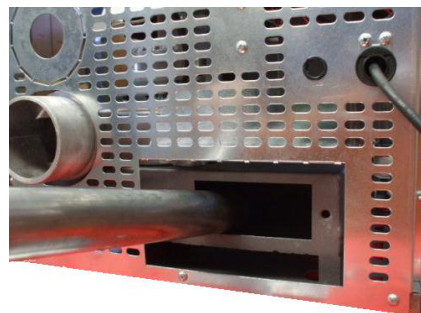


Fig. 38 - Pulizia camera fumi

- Svitare le 2 viti del pannello zincato di chiusura vano fumi che si trova dietro la stufa (vedi Fig. 37 a pag. 25).
- Pulire con un aspiratutto la cenere accumulatasi all'interno (vedi Fig. 38 a pag. 25).
- Dopo la pulizia ripetere l'operazione inversa verificando l'integrità e l'efficienza della guarnizione: se necessario provvedere a farla sostituire da un Tecnico Autorizzato.

14.5 PULIZIA CANALE DA FUMO



Ogni mese si deve provvedere alla pulizia dell'impianto di scarico.



Fig. 39 - Pulizia canale da fumo

- Rimuovere il tappo d'ispezione del raccordo a T (vedi Fig. 39 a pag. 25).
- Aspirare la cenere che si è accumulata all'interno.
- Dopo la pulizia ripetere l'operazione inversa verificando l'integrità e l'efficienza della guarnizione: se necessario, provvedere a farla sostituire da un Tecnico Autorizzato.



E' importante richiudere ermeticamente il tappo altrimenti i fumi nocivi si diffonderanno nella stanza.

14.6 PULIZIA DELL'ASPIRATORE FUMI



Pulire annualmente l'aspiratore fumi da cenere o polvere le quali causano uno sbilanciamento delle pale e una rumorosità maggiore.



Fig. 40 - Pulizia aspiratore fumi: fase 1



Fig. 41 - Fase 2



Fig. 42 - Fase 3

- Seguire il procedimento come indicato nelle **Fig. 40 a pag. 25**, **Fig. 41 a pag. 25** e **Fig. 42 a pag. 25**.

14.7 PULIZIA PASSAGGIO FUMI



Ogni anno pulire i passaggi fumi.

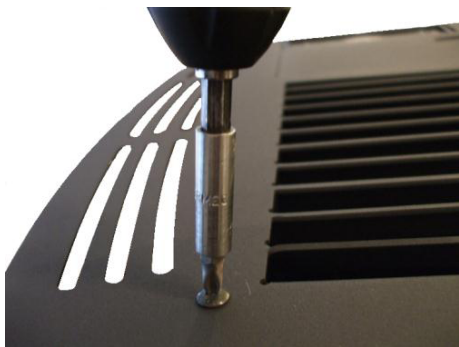


Fig. 43 - Rimozione coperchio

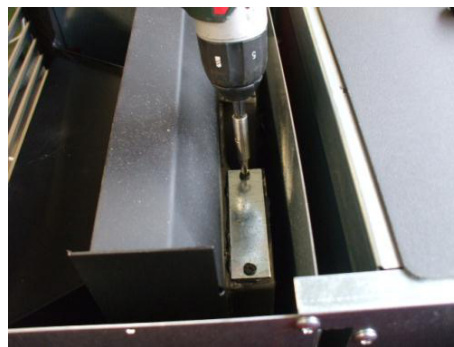


Fig. 44 - Rimozione tappi

- Rimuovere il coperchio della stufa, svitando le viti posteriori e superiori (vedi **Fig. 43 a pag. 26**).
- Svitare le viti dei tappi superiori (vedi **Fig. 44 a pag. 26**).

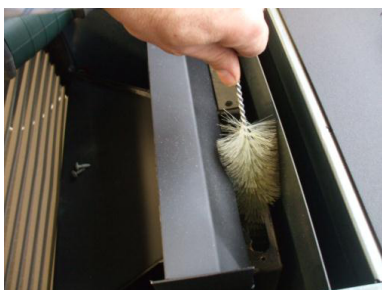


Fig. 45 - Pulizia canali



Fig. 46 - Posa silicone

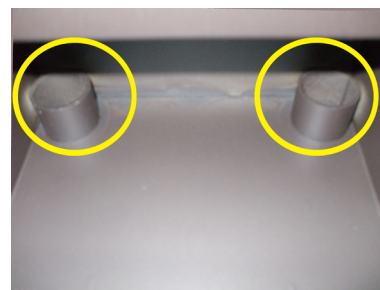


Fig. 47 - Passaggio fumi

- Pulire i canali con l'aiuto di uno scovolino (vedi **Fig. 45 a pag. 26**).
- Siliconare attorno al foro (vedi **Fig. 46 a pag. 26**) e riavvitare i tappi.
- Rimontare il tutto.
- Pulire con lo scovolino i 2 tubi dentro la camera di combustione, posizionati in alto (vedi **Fig. 47 a pag. 26**).

14.8 PULIZIA ANNUALE CONDUTTURE FUMI



Pulire annualmente dalla fuliggine, con l'utilizzo di spazzole.

L'operazione di pulizia deve essere eseguita da un Fumista specializzato, il quale si occuperà della pulizia del canale dal fumo, della canna fumaria e del comignolo, verificando inoltre la loro efficienza e rilasciando una dichiarazione scritta che l'impianto è in sicurezza. Tale operazione deve essere eseguita almeno una volta l'anno.

14.9 PULIZIA GENERALE



Per la pulizia delle parti esterne ed interne della stufa, non utilizzare pagliette in acciaio, acido muriatico o altri prodotti corrosivi e abrasivi.

14.10 PULIZIA PARTI IN METALLO VERNICIATO



Per la pulizia delle parti in metallo verniciato, utilizzare un panno morbido. Non utilizzare mai sostanze sgrassanti come alcool, diluenti, acetone, benzine, perché danneggerebbero irrimediabilmente la vernice.

14.11 PULIZIA PARTI IN MAIOLICA E PIETRA



Alcuni modelli di stufe hanno un rivestimento esterno in maiolica o pietra. Esse sono di fattura artigianale e come tali possono presentare inevitabilmente cavillature, puntinature, ombreggiate.

Per la pulizia delle maioliche o pietre usare un panno morbido e asciutto. Se si usa un qualsiasi detergente esso filtrerà attraverso le cavillature evidenziandole.

14.12 SOSTITUZIONE GUARNIZIONI



Qualora le guarnizioni della porta fuoco, del serbatoio o della camera fumi dovessero deteriorarsi, è necessario farle sostituire da un tecnico autorizzato per garantire un buon funzionamento della stufa.



Usare esclusivamente ricambi originali.

14.13 PULIZIA VETRO



Il vetro-ceramico della porta fuoco è resistente a 700°C ma non agli sbalzi termici. L'eventuale pulizia con prodotti in commercio per vetri deve avvenire a vetro freddo per non incorrere nell'esplosione dello stesso.



Si consiglia di pulire ogni giorno il vetro della porta fuoco!

15 IN CASO DI ANOMALIE






15.1 ALLARMI
































Prima di ogni collaudo e/o intervento del Tecnico Autorizzato, lo stesso Tecnico Autorizzato ha il dovere di verificare che i parametri della scheda elettronica corrispondano alla tabella di riferimento in suo possesso.



In caso di dubbi riguardanti l'impiego della stufa, chiamare SEMPRE il Tecnico Autorizzato onde evitare danni irreparabili!

ALLARME	CAUSA	SOLUZIONE	INTERVENTO
AL 1 - BLACK OUT	Interruzione energia elettrica in fase di accensione.	Pulire il braciere e riaccendere.	
AL 2 - SONDA FUMI	Sonda temperatura fumi scollegata	Revisionare la stufa.	
	Sonda temperatura fumi difettosa	Sostituire la sonda fumi.	

ALLARME	CAUSA	SOLUZIONE	INTERVENTO
AL 3 - HOT FUMI	Sonda fumi difettosa	Sostituire la sonda fumi.	
	Scheda elettronica difettosa	Sostituire la scheda elettronica.	
	Il ventilatore scambiatore ambiente non funziona	Sostituire il ventilatore ambiente.	
	Valore carico pellets troppo alto "fase 5"	Regolare il carico pellets.	
AL 4 - ASPIRAT GUASTO	Fusibile di protezione dell'aspiratore fumi guasto	Sostituire il fusibile (1,25A).	
	Aspiratore fumi guasto	Il pellets può bruciare anche grazie alla depressione della canna fumaria senza l'ausilio dell'aspiratore. Far sostituire l'aspiratore fumi immediatamente. Può essere nocivo alla salute far funzionare la stufa senza aspiratore.	
AL 5 - MANCATA ACCENS	Serbatoio vuoto	Riempire il serbatoio.	
	Non è stato pulito il braciere	Pulire il braciere.	
	Non ha raggiunto la soglia di accensione alla sonda	Pulire il braciere e riaccendere. (Se il problema persiste chiamare un Tecnico Autorizzato).	
	Candeletta di accensione difettosa	Sostituire la resistenza accenditore.	
	Temperatura esterna troppo rigida	Riavviare la stufa.	
	Pellets umido	Il pellets deve essere conservato in un luogo asciutto, verificare.	
	Sonda termica bloccata	Sostituire la sonda termica.	
	Scheda elettronica difettosa	Sostituire la scheda elettronica.	
AL 6 - MANCANO PELLET	Serbatoio vuoto	Riempire il serbatoio.	

ALLARME	CAUSA	SOLUZIONE	INTERVENTO
AL 7 - SICUREZZA TERMICA	Sovratemperatura caldaia	Lasciare raffreddare la stufa. (Se il problema persiste chiamare un Tecnico Autorizzato).	
	Il ventilatore scambiatore ambiente non funziona	Sostituire il ventilatore ambiente.	
	Momentanea interruzione dell'energia elettrica	La mancanza di tensione durante il funzionamento implica un surriscaldamento della caldaia e l'intervento del termostato a riarmo manuale. Lasciar raffreddare, riarmare e riavviare la stufa.	
	Termostato a riarmo manuale difettoso	Sostituire il termostato a riarmo manuale.	
	Scheda elettronica difettosa	Sostituire la scheda elettronica.	
AL 8 - MANCA DEPRESS	Scarico ostruito	Il camino di scarico è parzialmente o totalmente ostruito. Chiamare un Fumista Specializzato che esegua una verifica dallo scarico stufa fin sul comignolo. Provvedere immediatamente alla pulizia. Può essere nocivo alla salute far funzionare la stufa con il camino ostruito.	
	Aspiratore fumi guasto	Il pellets può bruciare anche grazie alla depressione della canna fumaria senza l'ausilio dell'aspiratore. Far sostituire l'aspiratore fumi immediatamente. Può essere nocivo alla salute far funzionare la stufa senza aspiratore.	
	Attacco portagomma ostruito	Pulire il foro portagomma.	
	Pressostato difettoso	Sostituire il pressostato.	
	Scheda elettronica difettosa	Sostituire la scheda elettronica.	
	Lunghezza camino eccessiva	Consultare un Fumista Specializzato e verificare che il camino di scarico corrisponda alle norme: vedi CANNA FUMARIA a pag. 7.	
	Condizioni meteo sfavorevoli	In caso di forte vento vi può essere una pressione negativa al camino. Verificare e riaccendere stufa.	
	La porta fuoco non è chiusa correttamente	Chiudere la porta fuoco correttamente e verificare che le guarnizioni non siano deteriorate.	
	Microinterruttore porta fuoco guasto o difettoso	Sostituire il microinterruttore porta fuoco.	










15.2 RISOLUZIONE DEI PROBLEMI




















Prima di ogni collaudo e/o intervento del Tecnico Autorizzato, lo stesso Tecnico Autorizzato ha il dovere di verificare che i parametri della scheda elettronica corrispondano alla tabella di riferimento in suo possesso.



In caso di dubbi riguardanti l'impiego della stufa, chiamare SEMPRE il Tecnico Autorizzato onde evitare danni irreparabili!

PROBLEMA	CAUSA	SOLUZIONE	INTERVENTO
Il display di controllo non si accende	La stufa è senza alimentazione	Verificare che la spina sia inserita nella rete.	
	Fusibili di protezione nella presa elettrica sono bruciati	Sostituire i fusibili di protezione nella presa elettrica (3,15A-250V).	
	Display di controllo difettoso	Sostituire il display di controllo.	
	Cavo flat difettoso	Sostituire il cavo flat.	
	Scheda elettronica difettosa	Sostituire la scheda elettronica.	
Non arriva pellets alla camera di combustione	Serbatoio vuoto	Riempire il serbatoio.	
	Coclea bloccata da oggetto estraneo (tipo chiodi)	Pulire coclea.	
	Motoriduttore coclea rotto	Sostituire il motoriduttore.	
	Verificare sul display non vi sia un "ALLARME ATTIVO"	Revisionare la stufa.	

PROBLEMA	CAUSA	SOLUZIONE	INTERVENTO
Il fuoco si spegne e la stufa si arresta	Serbatoio vuoto	Riempire il serbatoio.	
	Coclea bloccata da oggetto estraneo (tipo chiodi)	Pulire coclea.	
	Pellets scadente	Provare con altri tipi di pellets.	
	Valore carico pellets troppo basso "fase 1"	Regolare il carico pellets.	
	Verificare sul display non vi sia un "ALLARME ATTIVO"	Revisionare la stufa.	
Stufa a regime e scritta sul display "PULIZIA BRACIERE"	Pulizia braciere automatica	La stufa va al minimo, aspirazione fumi al massimo. NESSUN PROBLEMA!	
Le fiamme si presentano deboli e arancioni, il pellets non brucia correttamente e il vetro si sporca di nero	Aria di combustione insufficiente	Controllare le seguenti voci: eventuali ostruzioni per l'entrata dell'aria comburente dal retro o da sotto la stufa; fori ostruiti della griglia braciere e/o vano braciere con eccessiva cenere, Far pulire le pale dell'aspiratore e la chiocciola dello stesso.	
	Scarico ostruito	Il camino di scarico è parzialmente o totalmente ostruito. Chiamare un fumista esperto che esegua una verifica dallo scarico stufa fin sul comignolo. Provvedere immediatamente alla pulizia.	
	Stufa intasata	Provvedere alla pulizia interna della stufa.	
	Aspiratore fumi rotto	Il pellets può bruciare anche grazie alla depressione della canna fumaria senza l'ausilio dell'aspiratore. Far sostituire l'aspiratore fumi immediatamente. Può essere nocivo alla salute far funzionare la stufa senza l'aspiratore fumi.	
Il ventilatore scambiatore continua a girare anche se la stufa si è raffreddata	Sonda temperatura fumi difettosa	Sostituire la sonda fumi.	
	Scheda elettronica difettosa	Sostituire la scheda elettronica.	
Ceneri intorno alla stufa	Guarnizioni porta difettose o rotte	Sostituire le guarnizioni.	
	Tubi canale da fumo non ermetici	Consultare un Fumista Specializzato il quale provvederà immediatamente alla sigillatura dei raccordi con silicone alte temperature e/o alla sostituzione dei tubi stessi con quelli rispondenti alle norme in vigore. La canalizzazione dei fumi non ermetica può nuocere alla salute.	
Stufa a regime e sul display "LAVORO, MODULA"	Temperatura ambiente raggiunta	La stufa va al minimo. NESSUN PROBLEMA!	

PROBLEMA	CAUSA	SOLUZIONE	INTERVENTO
Stufa a regime e sul display "HOT FUMI"	Temperatura limite uscita fumi raggiunta	La stufa va al minimo. NESSUN PROBLEMA!	
Stufa a regime e sul display "SERVICE"	Avviso di manutenzione periodica (non bloccante)	Quando all'accensione compare questa scritta lampeggiante, significa che sono scadute le ore di funzionamento prestabilite prima della manutenzione. Chiamare il centro di assistenza.	

16 DATI TECNICI



16.1 INFORMAZIONI PER LE RIPARAZIONI

Diamo alcune indicazioni per il Tecnico Autorizzato da adoperarsi per accedere alle parti meccaniche della stufa.

- Per la sostituzione dei fusibili nella presa elettrica che si trova dietro la stufa, fare leva con un cacciavite a taglio nello sportellino (vedi **Fig. 48 a pag. 32**) ed estrarre i fusibili da cambiare.



Fig. 48 - Sportellino con i fusibili da rimuovere

Procedere come segue:

- Svitare il coperchio. Sganciare i fianchi laterali destro e sinistro e sfilarli dalla loro sede.
- Dopo queste operazioni si può accedere ai seguenti componenti: motoriduttore, candeletta accensione, ventilatore ambiente, aspiratore fumi, sonda ambiente, sonda fumi, termostato, scheda elettronica, pressostato.
- Per la sostituzione e/o pulizia della coclea di carico, è necessario svitare i tre bulloni del motoriduttore e sfilarlo, svitare le due viti sotto il motoriduttore della coclea, togliere la protezione mani interna al serbatoio, poi svitare il bullone interno della coclea, per il rimontaggio procedere in senso contrario.

16.2 CARATTERISTICHE

DESCRIZIONE	NICE 7 kW	MIRIAM 7 kW	CRISTAL 7 kW
LARGHEZZA	57,5 cm	51,5 cm	57,0 cm
PROFONDITÀ	48,0 cm	48,5cm	47,0 cm
ALTEZZA	94,5 cm	94,5 cm	95,0 cm
PESO	81-92-126 kg	74 kg	80-94 kg
POTENZA TERMICA INTRODotta (Min/Max)	2,5 - 8 kW	2,5 - 8 kW	2,5 - 8 kW
POTENZA TERMICA NOMINALE (Min/Max)	2,3 - 7 kW	2,3 - 7 kW	2,3 - 7 kW
EFFICIENZA (Min/Max)	90 - 88,5 %	90 - 88,5 %	90 - 88,5 %
TEMPERATURA FUMI (Min/Max)	95 - 180 °C	95 - 180 °C	95 - 180 °C
PORTATA MASSIMA DEI FUMI (Min/Max)	3,4 - 6,41 g/s	3,4 - 6,41 g/s	3,4 - 6,41 g/s
EMISSIONI CO (13% O ₂) (Min/Max)	0,031 - 0,019 %	0,031 - 0,019 %	0,031 - 0,019 %
EMISSIONI OGC (13% O ₂) (Min/Max)	5 - 2 mg/Nm ³	5 - 2 mg/Nm ³	5 - 2 mg/Nm ³
EMISSIONI NO _x (13% O ₂) (Min/Max)	128 - 122 mg/Nm ³	128 - 122 mg/Nm ³	128 - 122 mg/Nm ³
CONTENUTO medio di CO al 13% O ₂ (Min/Max)	383 - 236 mg/Nm ³	383 - 236 mg/Nm ³	383 - 236 mg/Nm ³
CONTENUTO medio di POLVERI al 13% O ₂ (Max)	29 mg/Nm ³	29 mg/Nm ³	29 mg/Nm ³
DEPRESSIONE CAMINO (Max)	11 Pa	11 Pa	11 Pa
DISTANZA MINIMA di sicurezza da materiali infiammabili	30 cm	30 cm	30 cm
SU CANNA FUMARIA CONDIVISA	NO	NO	NO
DIAMETRO SCARICO FUMI	Ø80 mm	Ø80 mm	Ø80 mm
COMBUSTIBILE	Pellet Ø6-7 mm	Pellet Ø6-7 mm	Pellet Ø6-7 mm
POTERE CALORIFICO PELLETS	5 kWh/kg	5 kWh/kg	5 kWh/kg
UMIDITÀ PELLETS	≤ 10%	≤ 10%	≤ 10%
VOLUME RISCALDABILE 18/20°C Coeff. 0,045 kW (Min/Max)	55 - 168 m ³	55 - 168 m ³	55 - 168 m ³
CONSUMO ORARIO (Min/Max)	0,50 - 1,66 kg/h	0,50 - 1,66 kg/h	0,50 - 1,66 kg/h
CAPACITÀ SERBATOIO	18 kg	18 kg	18 kg
AUTONOMIA (Min/Max)	10,8 - 36 h	10,8 - 36 h	10,8 - 36 h
ALIMENTAZIONE	230 V - 50 Hz	230 V - 50 Hz	230 V - 50 Hz
POTENZA ASSORBITA (Max)	360 W	360 W	360 W
POTENZA ASSORBITA RESISTENZA ACCENDITORE	300 W	300 W	300 W
PRESA D'ARIA ESTERNA MINIMA (sezione utile ultima)	80 cm ²	80 cm ²	80 cm ²
STUFA A CAMERA STAGNA	NO	NO	NO
PRESA D'ARIA ESTERNA PER CAMERA STAGNA	-	-	-

DESCRIZIONE	PRETTY 8,5 kW	KRISS 8,5 kW	MARY 8,5 kW
LARGHEZZA	51,5 cm	57,0 cm	51,8 cm
PROFONDITÀ	46,5 cm	47,0 cm	46,5 cm
ALTEZZA	94,5 cm	95,0 cm	99,5 cm
PESO	78-86 kg	80-94 kg	75 kg
POTENZA TERMICA INTRODotta (Min/Max)	2,5 - 9,7 kW	2,5 - 9,7 kW	2,5 - 9,7 kW
POTENZA TERMICA NOMINALE (Min/Max)	2,3 - 8,5 kW	2,3 - 8,5 kW	2,3 - 8,5 kW
EFFICIENZA (Min/Max)	90 - 88 %	90 - 88 %	90 - 88 %
TEMPERATURA FUMI (Min/Max)	110 - 200 °C	110 - 200 °C	110 - 200 °C
PORTATA MASSIMA DEI FUMI (Min/Max)	3,4 - 5,6 g/s	3,4 - 5,6 g/s	3,4 - 5,6 g/s
EMISSIONI CO (13% O ₂) (Min/Max)	0,031 - 0,006 %	0,031 - 0,006 %	0,031 - 0,006 %
EMISSIONI OGC (13% O ₂) (Min/Max)	5 - 1 mg/Nm ³	5 - 1 mg/Nm ³	5 - 1 mg/Nm ³
EMISSIONI NO _x (13% O ₂) (Min/Max)	128 - 105 mg/Nm ³	128 - 105 mg/Nm ³	128 - 105 mg/Nm ³
CONTENUTO medio di CO al 13% O ₂ (Min/Max)	383 - 80 mg/Nm ³	383 - 80 mg/Nm ³	383 - 80 mg/Nm ³
CONTENUTO medio di POLVERI al 13% O ₂ (Max)	11 mg/Nm ³	11 mg/Nm ³	11 mg/Nm ³
DEPRESSIONE CAMINO (Min/Max)	11 - 12 Pa	11 - 12 Pa	11 - 12 Pa
DISTANZA MINIMA di sicurezza da materiali infiammabili	30 cm	30 cm	30 cm
SU CANNA FUMARIA CONDIVISA	NO	NO	NO
DIAMETRO SCARICO FUMI	Ø80 mm	Ø80 mm	Ø80 mm
COMBUSTIBILE	Pellet Ø6-7 mm	Pellet Ø6-7 mm	Pellet Ø6-7 mm
POTERE CALORIFICO PELLETS	5 kWh/kg	5 kWh/kg	5 kWh/kg
UMIDITÀ PELLETS	≤ 10%	≤ 10%	≤ 10%
VOLUME RISCALDABILE 18/20°C Coeff. 0,045 kW (Min/Max)	55 - 204 m ³	55 - 204 m ³	55 - 204 m ³
CONSUMO ORARIO (Min/Max)	0,50 - 1,90 kg/h	0,50 - 1,90 kg/h	0,50 - 1,90 kg/h
CAPACITÀ SERBATOIO	18 kg	18 kg	18 kg
AUTONOMIA (Min/Max)	9,5 - 36 h	9,5 - 36 h	9,5 - 36 h
ALIMENTAZIONE	230 V - 50 Hz	230 V - 50 Hz	230 V - 50 Hz
POTENZA ASSORBITA (Max)	360 W	360 W	360 W
POTENZA ASSORBITA RESISTENZA ACCENDITORE	300 W	300 W	300 W
PRESA D'ARIA ESTERNA MINIMA (sezione utile ultima)	80 cm ²	80 cm ²	80 cm ²
STUFA A CAMERA STAGNA	NO	NO	NO
PRESA D'ARIA ESTERNA PER CAMERA STAGNA	-	-	-






DESCRIZIONE	TECNA 8,5 kW	EVO 8,5 kW
LARGHEZZA	49 cm	57,2 cm
PROFONDITÀ	48,8 cm	48,8 cm
ALTEZZA	95,6 cm	97,2 cm
PESO	76 kg	81 - 92 -126 kg
POTENZA TERMICA INTRODotta (Min/Max)	2,3 - 9,3 kW	2,3 - 9,3 kW
POTENZA TERMICA NOMINALE (Min/Max)	2,1 - 8,5 kW	2,1 - 8,5 kW
EFFICIENZA (Min/Max)	90 - 90,5 %	90 - 90,5 %
TEMPERATURA FUMI (Min/Max)	87 - 198 °C	87 - 198 °C
PORTATA MASSIMA DEI FUMI (Min/Max)	3,2 - 4,5 g/s	3,2 - 4,5 g/s
EMISSIONI CO (13% O ₂) (Min/Max)	0,051 - 0,009 %	0,051 - 0,009 %
EMISSIONI OGC (13% O ₂) (Max)	2 mg/Nm ³	2 mg/Nm ³
EMISSIONI NO _x (13% O ₂) (Min/Max)	90 - 94 mg/Nm ³	90 - 94 mg/Nm ³
CONTENUTO medio di CO al 13% O ₂ (Min/Max)	636 - 110 mg/Nm ³	636 - 110 mg/Nm ³
CONTENUTO medio di POLVERI al 13% O ₂ (Max)	8 mg/Nm ³	8 mg/Nm ³
DEPRESSIONE CAMINO (Min/Max)	8 - 12 Pa	8 - 12 Pa
DISTANZA MINIMA di sicurezza da materiali infiammabili	30 cm	30 cm
SU CANNA FUMARIA CONDIVISA	NO	NO
DIAMETRO SCARICO FUMI	Ø80 mm	Ø80 mm
COMBUSTIBILE	Pellet Ø6-7 mm	Pellet Ø6-7 mm
POTERE CALORIFICO PELLETS	5 kWh/kg	5 kWh/kg
UMIDITÀ PELLETS	≤ 10%	≤ 10%
VOLUME RISCALDABILE 18/20°C Coeff. 0,045 kW (Min/Max)	50 - 204 m ³	50 - 204 m ³
CONSUMO ORARIO (Min/Max)	0,50 - 2,00 kg/h	0,50 - 2,00 kg/h
CAPACITÀ SERBATOIO	18 kg	18 kg
AUTONOMIA (Min/Max)	9,0 - 36,0 h	9,0 - 36,0 h
ALIMENTAZIONE	230 V - 50 Hz	230 V - 50 Hz
POTENZA ASSORBITA (Max)	350 W	350 W
POTENZA ASSORBITA RESISTENZA ACCENDITORE	300 W	300 W
PRESA D'ARIA ESTERNA MINIMA (sezione utile ultima)	80 cm ²	80 cm ²
STUFA A CAMERA STAGNA	NO	NO
PRESA D'ARIA ESTERNA PER CAMERA STAGNA	-	-

Sommaire

1	SYMBOLES DU MANUEL	37	13.1	AVANT-PROPOS	56
2	CHER CLIENT	37	13.2	ALARME "BLACK OUT"	57
3	AVERTISSEMENTS	37	13.3	ALARME "SONDE FUMEE"	57
4	RÈGLES DE SÉCURITÉ	38	13.4	ALARME "FUMEE CHAUDE"	57
5	CONDITIONS DE GARANTIE	39	13.5	ALARME "ASPIRAT EN-PANNE"	57
6	PIECES DÉTACHÉES	40	13.6	ALARME "MANQUE ALLUMAGE"	57
7	MISES EN GARDE POUR L'ÉLIMINATION CORRECTE DU PRODUIT	40	13.7	ALARME "MANQUE PELLET"	57
8	EMBALLAGE ET MANIPULATION	40	13.8	ALARME "SECURITE THERM"	57
8.1	EMBALLAGE.....	40	13.9	ALARME "MANQUE DEPRESS"	57
8.2	MANIPULATION DU POELE	41	14	ENTRETIEN	58
9	CONDUIT DES FUMÉES	41	14.1	AVANT-PROPOS.....	58
9.1	AVANT-PROPOS	41	14.2	NETTOYAGE DU BRASERO ET DU TIROIR À CENDRE	58
9.2	CONDUIT DES FUMÉES	41	14.3	NETTOYAGE DU RÉSERVOIR ET DE LA VIS SANS FIN	59
9.3	CARACTERISTIQUES TECHNIQUES	42	14.4	NETTOYAGE DE LA CHAMBRE DES FUMÉES	59
9.4	HAUTEUR-DEPRESSION.....	42	14.5	NETTOYAGE DU COLLECTEUR DES FUMÉES	59
9.5	ENTRETIEN	43	14.6	NETTOYAGE DE L'ASPIRATEUR DES FUMÉES	60
9.6	CHEMINÉE.....	43	14.7	NETTOYAGE DES PASSAGES DES FUMÉES	60
9.7	COMPOSANTS DE CHEMINÉE.....	43	14.8	NETTOYAGE ANNUEL DU CONDUCTEUR DES FUMÉES	61
9.8	PRISE D'AIR EXTÉRIEUR	44	14.9	NETTOYAGE GÉNÉRAL	61
9.9	RACCORDEMENT AU CONDUIT DE FUMÉES.....	44	14.10	NETTOYAGE DES PARTIES EN MÉTAL PEINT	61
9.10	EXEMPLES D'INSTALLATION CORRECTE	45	14.11	NETTOYAGE DE LA CÉRAMIQUE ET PIERRE	61
10	CARBURANT	46	14.12	REMPACEMENT DES JOINTS	61
10.1	COMBUSTIBLE.....	46	14.13	NETTOYAGE DU VERRE	61
11	INSTALLATION	47	15	EN CAS D'ANOMALIES	62
11.1	AVANT-PROPOS.....	47	15.1	ALARMES	62
11.2	DIMENSIONS GÉNÉRALES	47	15.2	SOLUTION DES PROBLEMES	64
11.3	INSTALLATION GÉNÉRIQUE	48	16	DONNÉES TECHNIQUES	66
11.4	MONTAGE DES CÔTES	48	16.1	INFORMATION POUR LES REPARATIONS.....	66
11.5	DEMONTAGE DES CÔTES (MODÈLE TECNA)	49	16.2	CARACTÉRISTIQUES	68
11.6	RACCORDEMENT ÉLECTRIQUE	50			
11.7	RACCORDEMENT AU THERMOSTAT EXTERNE	50			
11.8	VENTILATION	51			
12	UTILISATION	51			
12.1	AVANT-PROPOS.....	51			
12.2	TABLEAU DE CONTRÔLE.....	51			
12.3	MENU UTILISATEUR.....	52			
12.4	DÉMARRAGE.....	53			
12.5	REGLAGE DU POËLE	53			
12.6	REGISTRE D'AIR	53			
12.7	ÉCHEC ALLUMAGE.....	54			
12.8	COUPURE D'ÉNERGIE	54			
12.9	RÉGLAGE DE LA TEMPÉRATURE	54			
12.10	TEMPÉRATURE FUMÉES	54			
12.11	EXTINCTION	54			
12.12	REGLAGE DE L'HORLOGE.....	55			
12.13	PROGRAMMATION JOURNALIERE.....	55			
12.14	PROGRAMMATION WEEKEND	55			
12.15	PROGRAMMATION HEBDOMADAIRE.....	55			
12.16	APPROVISIONNEMENT GRANULÉS.....	56			
12.17	TELECOMMANDE	56			
13	DISPOSITIFS DE SÉCURITÉ	56			

1 SYMBOLES DU MANUEL

- Les icônes à côté de chaque paragraphe indiquent à qui s'adresse chaque argument (Utilisateur finale et/ou Technicien agréé et/ou fumiste spécialisé).
- Les symboles ATTENTION indiquent une note importante.

	UTILISATEUR
	TECHNICIEN AUTORISÉE (qui signifie EXCLUSIVEMENT ou le Fabricant du poêle ou le Technicien Autorisée du Service d'Assistance Technique)
	FUMISTE SPÉCIALISÉ
	ATTENTION: LIRE ATTENTIVEMENT LA NOTE
	ATTENTION: POSSIBILITÉ DE DANGER OU DE DOMMAGE IRRÉVERSIBLE

2 CHER CLIENT

- Nos produits sont conçus et fabriqués dans le respect des normes EN 13240 poêles à bois, EN 14785 poêles à pellets, EN 13229 cheminée, EN 12815 cuisinières à bois, C.P.R. 305/2011 matériaux de construction, Re n. 1935/2004 Matériaux et objets en contact avec produits alimentaires, Dir. 2006/95/CEE basse tension, Dir. 2004/108/EC compatibilité électromagnétique.
- Pour que vous puissiez bénéficier des meilleures prestations, nous vous suggérons de lire avec attention les instructions contenues dans le présent manuel.
- Le présent manuel d'instruction fait partie intégrante du produit : s'assurer qu'il accompagne toujours l'appareil, même en cas de cession à un autre propriétaire. En cas de perte demander une copie au service technique de votre secteur.



En Italie, pour les installations des systèmes à biomasse inférieures à 35kW, la référence est le D.M. 37/08 et tout installateur qualifié doit délivrer le certificat de conformité du système installé. (Par système comprendre poêle + cheminée + prise d'air).

- Selon le règlement (UE) n° 305/2011, la "Déclaration de Performance" est disponible sur les sites www.cadelsrl.com / www.free-point.it.

3 AVERTISSEMENTS

- Toutes les illustrations présentes dans le manuel ont un but explicatif et indicatif et pourraient donc être légèrement différentes de l'appareil en votre possession.
- L'appareil de référence est celui que vous avez acheté.
- En cas de doutes ou de difficultés de compréhension ou lors de l'apparition de problèmes non expliqués dans le présent manuel, nous vous prions de contacter votre distributeur ou installateur au plus vite.

4 RÈGLES DE SÉCURITÉ



- L'installation, le branchement électrique, la vérification du fonctionnement et l'entretien doivent être effectués exclusivement par un personnel qualifié ou autorisé.
- Parties électriques sous tension: débrancher le produit de l'alimentation à 230 V avant toute opération d'entretien. Mettre le produit sous tension uniquement quand son assemblage est terminé.
- Les opérations d'entretien extraordinaire doivent être effectuées uniquement par un personnel autorisé et qualifié.
- Tous les règlements locaux, y compris ceux faisant référence aux normes nationales et européennes, doivent être respectés au moment de l'installation de l'appareil.
- Le fabricant décline toute responsabilité en cas d'installations non conformes aux lois en vigueur, d'une mauvaise circulation de l'air, d'un branchement électrique non conforme aux normes et d'une utilisation non appropriée de l'appareil.
- L'installation du poêle dans les chambres, les salles de bain et douches, les pièces où du matériel combustible est entreposé et les studios est interdite.
- L'installation est autorisée dans les studios si ils sont en chambre étanche.
- En aucun cas le poêle ne doit être installé dans des pièces l'exposant au contact de l'eau et de jets d'eau, car ils pourraient provoquer des brûlures et des courts-circuits.
- Contrôler que le plancher ait une tenue adéquate. Si la construction existante ne répond pas aux critères, il est nécessaire de prendre des mesures adéquates. (par exemple un répartiteur des charges).
- Dans les normes de sécurité de feu il faut respecter les distances des objets inflammables ou sensibles à la chaleur (canapés, meubles, revêtements en bois etc...).
- Si il y a des objets inflammables (tentes, moquette, etc...), toutes ces distances doivent être augmentées de 1 mètre.
- Le câble électrique ne doit jamais être en contact avec le tuyau d'évacuation des fumées et avec toute autre partie chaude du poêle.
- Avant de commencer toute opération, l'utilisateur, ou quiconque, sur le point d'utiliser le produit devra avoir lu et compris l'ensemble de ce manuel d'installation et d'utilisation. Des erreurs et de mauvaises configurations peuvent provoquer des situations de danger et/ou de fonctionnement irrégulier.
- Les granulés sont le seul type de combustible autorisé.
- Ne pas utiliser l'appareil comme un incinérateur de déchets.
- Ne pas mettre de linge à sécher sur le produit. Les étendoirs ou les produits similaires éventuels doivent être placés à une distance appropriée du produit. Danger d'incendie.
- Il est interdit de faire fonctionner le produit en laissant la porte ouverte ou si la vitre est cassée.
- Il est interdit d'effectuer des modifications non autorisées sur l'appareil.
- Ne pas utiliser de liquides inflammables pendant l'allumage (alcool, essence, pétrole, etc.).
- Après un allumage raté, il est nécessaire d'enlever du brasero les pellets qui se sont accumulés, avant de faire repartir le poêle.
- Le réservoir des granulés doit toujours être fermé avec son couvercle.
- Avant toute intervention, attendre que le feu dans la chambre de combustion soit complètement éteint et refroidi et débrancher la prise de courant.
- L'appareil peut être utilisé par des enfants âgés de moins de 8 ans et les personnes ayant des capacités physiques, sensorielles ou mentales réduites ou le manque d'expérience ou de la connaissance nécessaire, pourvu que ce soit sous surveillance ou après avoir reçu des instructions relatives à l'utilisation sûre de l'appareil et la compréhension des dangers pouvant survenir lors de son utilisation. Les enfants ne doivent pas jouer avec l'appareil. Le nettoyage et l'entretien réservés à l'utilisateur ne doivent en aucun cas être effectués par des enfants sans surveillance.

- Les emballages ne sont pas des jouets et peuvent provoquer l'asphyxie ou l'étranglement ou tout autre danger pour la santé ! Les personnes (enfants inclus) avec des handicaps psychiques ou moteurs ou un manque d'expérience et de connaissance doivent être tenues éloignées des emballages. Le poêle n'est pas un jouet.
- Les enfants doivent être toujours surveillés pour s'assurer que ils ne jouent pas avec l'appareil.
- Pendant le fonctionnement, le poêle atteint des températures élevées: tenir en dehors de la portée des enfants et des animaux et utiliser des dispositifs de protection personnel ignifuges appropriés, comme des gants pour la protection contre la chaleur.
- Si la vis sans fin est bloquée par un objet étranger (par exemple: des clous), elle doit être nettoyée. Ne pas enlever la protection des mains et ne pas toucher la vis sans fin. Appeler le service d'Assistance Technique.
- La protection des mains ne peut être enlevée que par un technicien agréé.
- Le conduit de fumées doit toujours être propre car les dépôts de suie ou d'huiles imbrûlées rétrécissent le passage, bloquent le tirage et compromettent le bon fonctionnement du poêle. En grande quantité, il existe un risque d'incendie.
- Si les pellets sont de mauvaise qualité (s'ils contiennent des collants, des huiles, des résidus plastiques ou s'ils sont farineux), des résidus se formeront le long du tuyau d'évacuation des pellets pendant le fonctionnement du poêle. Une fois le poêle éteint, ces résidus pourraient former, le long du tuyau, de petites braises qui pourraient atteindre le brasero et brûler les pellets et créer une fumée dense et nocive. Le réservoir doit toujours être fermé avec son couvercle. Si le tuyau est sale, le nettoyer.
- S'il est nécessaire d'éteindre un feu échappé du poêle ou du conduit de fumée, utiliser un extincteur ou appeler les Pompiers. Ne jamais utiliser de l'eau pour éteindre un feu à l'intérieur du brasero.

5 CONDITIONS DE GARANTIE

L'entreprise garantit le produit, **à l'exception des éléments sujets à l'usure normale** énumérés ci-dessous, pour la durée de **2 (deux) ans** à compter de la date d'achat qui doit être confirmée par:

- un document probant (facture ou ticket de caisse) qui reporte le nom du vendeur et la date à laquelle la vente a été effectuée;
- le renvoi du certificat de garantie rempli dans les 8 jours à compter de l'achat.

De plus, pour que la garantie soit valable et qu'elle puisse être exploitée, l'installation de façon professionnelle et la mise en marche de l'appareil doivent être effectuées exclusivement par un personnel qualifié qui, dans les cas prévus, devra remettre une déclaration de conformité de l'installation et du bon fonctionnement du produit, à l'utilisateur.

Il est conseillé d'effectuer le test fonctionnel du produit avant de terminer les finitions (revêtements, peinture des murs, etc.).

Les installations qui ne répondent pas aux normes en vigueur, ainsi que l'usage impropre et l'omission de l'entretien comme prévu par le fabricant, annulent la garantie du produit.

La garantie est valable à condition que les indications et les mises en garde contenues dans le manuel d'utilisation et d'entretien qui accompagne l'appareil pour permettre l'utilisation la plus correcte, soient respectées.

Le remplacement de l'ensemble de l'appareil ou la réparation d'un de ses composants ne prolongent pas la durée de la garantie qui reste inchangée.

La garantie sous-entend le remplacement ou la réparation, gratuits, **des parties reconnues comme défectueuses à l'origine pour des vices de fabrication.**

En cas de manifestation d'un défaut, l'acheteur devra conserver le certificat de garantie et l'exhiber au Centre d'assistance technique avec le document remis lors de l'achat, afin de bénéficier de la garantie.

Sont exclus de la présente garantie tous les dysfonctionnements et/ou dommages à l'appareil dus aux causes suivantes:

- Dommages causés par le transport et/ou la manutention.
- Toutes les pièces défectueuses à cause d'un usage négligé, d'un entretien erroné, d'une installation non conforme à ce qui a été spécifié par le producteur (toujours se reporter au manuel d'installation et d'utilisation fourni avec l'appareil).
- Dimensionnement erroné par rapport à l'usage ou défauts d'installation ou bien omission de l'adoption des mesures nécessaires afin de garantir l'exécution de façon professionnelle.
- Surchauffe impropre de l'appareil, à savoir utilisation de combustibles non conformes aux types et aux quantités indiqués sur les consignes fournies.
- Dommages supplémentaires causés par des interventions erronées de l'utilisateur en essayant de remédier à la défaillance initiale.
- aggravation des dommages causée par une utilisation ultérieure de l'appareil de la part de l'utilisateur après

- la manifestation du défaut.
- En présence de chaudière, éventuelles corrosions, incrustations ou ruptures provoquées par des courants vagabonds, de la condensation, de l'eau agressive ou acide, des traitements détartrants effectués de façon impropre, un manque d'eau, des dépôts de boue ou de calcaire.
- Manque d'efficacité des cheminées, des conduits de fumées ou des parties de l'installation dont l'appareil dépend.
- Dommages dus aux altérations exécutées sur l'appareil, agents atmosphériques, calamités naturelles, actes de vandalisme, décharges électriques, incendies, défauts de l'installation électrique et/ou hydraulique.
- Le défaut d'exécution du nettoyage annuel, de la part d'un technicien autorisé ou d'un personnel qualifié, entraîne l'annulation de la garantie.

Sont également exclues de la présente garantie:

- Les parties sujettes à l'usure normale telles que les joints d'étanchéité, les vitres, les revêtements et les grilles en fonte, les pièces peintes, chromées ou dorées, les poignées et les câbles électriques, les ampoules, les voyants lumineux, les boutons rotatifs, toutes les parties amovibles du foyer.
- Les variations chromatiques des parties peintes et en céramique/pierre serpentine ainsi que les craquelures de la céramique puisque ce sont des caractéristiques naturelles du matériau et de l'utilisation du produit.
- Les travaux de maçonnerie.
- Les petites pièces du système (le cas échéant) non fournies par le producteur.

Toute intervention technique sur le produit pour l'élimination des défauts susmentionnés et des dommages conséquents devra donc être convenue avec le Centre d'assistance technique qui se réserve d'accepter ou pas le travail correspondant, et qui quoi qu'il en soit, ne sera pas effectuée à titre de garantie mais d'assistance technique à fournir aux conditions éventuellement et spécifiquement convenues et selon les tarifs en vigueur pour les travaux à effectuer.

Les frais qui pourraient s'avérer nécessaires pour remédier à ses interventions techniques erronées, à ses manipulations ou, dans tous les cas, à des facteurs de détérioration pour l'appareil qui ne sont pas attribuables à des défauts d'origine seront à la charge de l'utilisateur.

Sous réserve des limites imposées par les lois ou les règlements, toute garantie de confinement de la pollution atmosphérique et acoustique reste également exclue.

L'entreprise décline toute responsabilité en cas de dommages éventuels pouvant, directement ou indirectement, toucher des personnes, des objets ou des animaux, qui résultent d'une non observation de toutes les prescriptions indiquées dans le mode d'emploi et qui concernant notamment les mises en garde en matière de l'installation, de l'utilisation et de l'entretien de l'appareil.

6 PIÈCES DÉTACHÉES

Toute réparation ou mise au point nécessaire doit être faite avec le plus grand soin et la plus grande attention; c'est pourquoi nous vous recommandons de vous adresser au concessionnaire qui a effectué la vente ou au Centre d'Assistance Technique le plus proche, en précisant:

- Modèle de l'appareil
- Numéro de série
- Type de problème

Utiliser uniquement des pièces détachées d'origine que vous pouvez trouver auprès de nos Centres d'Assistance.

7 MISES EN GARDE POUR L'ÉLIMINATION CORRECTE DU PRODUIT

La démolition et l'élimination du produit sont à la charge et sous la responsabilité du propriétaire qui devra agir conformément aux lois en vigueur dans son pays en matière de sécurité, de respect et de protection de l'environnement.

À la fin de sa vie utile, le produit ne doit pas être éliminé avec les déchets urbains.

Il peut être confié aux centres de tri sélectif mis à disposition par les administrations municipales, ou bien aux revendeurs qui fournissent ce service.

Éliminer séparément le produit permet d'éviter des conséquences négatives possibles sur l'environnement et sur la santé liées à une élimination inappropriée et permet de récupérer les matériaux dont il est composé afin d'effectuer une importante économie d'énergie et de ressources.

8 EMBALLAGE ET MANIPULATION



8.1 EMBALLAGE

- L'emballage se compose d'une boîte en carton recyclable selon les normes RESY, d'inserts recyclables en EPS (polystyrène expansé) et d'une palette en bois.
- Tous les matériaux d'emballage peuvent être réutilisés pour un usage similaire ou éventuellement éliminés en tant que déchets solides urbains, dans le respect des normes en vigueur.
- Une fois l'emballage retiré, vérifiez que le produit soit intact.

8.2 MANIPULATION DU POELE

Que le poêle soit emballé ou déballé, il est nécessaire d'observer les instructions suivantes pour la manipulation et le déplacement du poêle à partir de l'achat jusqu'à son utilisation et pour tout déplacement futur:

- manipuler le poêle avec des moyens adaptés en faisant attention aux normes en vigueur en matière de sécurité;
- ne pas retourner et/ou mettre sur le côté le poêle. Le maintenir en position verticale ou selon les dispositions du constructeur;
- si le poêle possède des parties en faïence, en pierre, en verre ou en matériaux délicats, manipuler l'ensemble avec extrême précaution.

9 CONDUIT DES FUMÉES



9.1 AVANT-PROPOS

Ce chapitre Conduit de Fumées a été rédigé en collaboration avec Assocosma (www.assocosma.org) et est tiré des normes européennes (EN 15287 - EN 13384 - EN 1856 - EN 1443 - NF DTU 24.1 - NF DTU 24.2).

Il fournit des indications sur la correcte réalisation du conduit des fumées mais ne doit en aucun cas remplacer les normes en vigueur dont le fabricant/installateur agréé doit être en possession.



Vérifiez auprès des autorités locales l'existence de normes restrictives concernant la prise d'air comburant, le système d'évacuation des fumées, le conduit de fumée et la cheminée.

L'Entreprise décline toute responsabilité concernant le mauvais fonctionnement du poêle si celui-ci est imputable à l'utilisation d'un conduit de fumées dont les mauvaises dimensions ne respectent pas les normes en vigueur.

9.2 CONDUIT DES FUMÉES

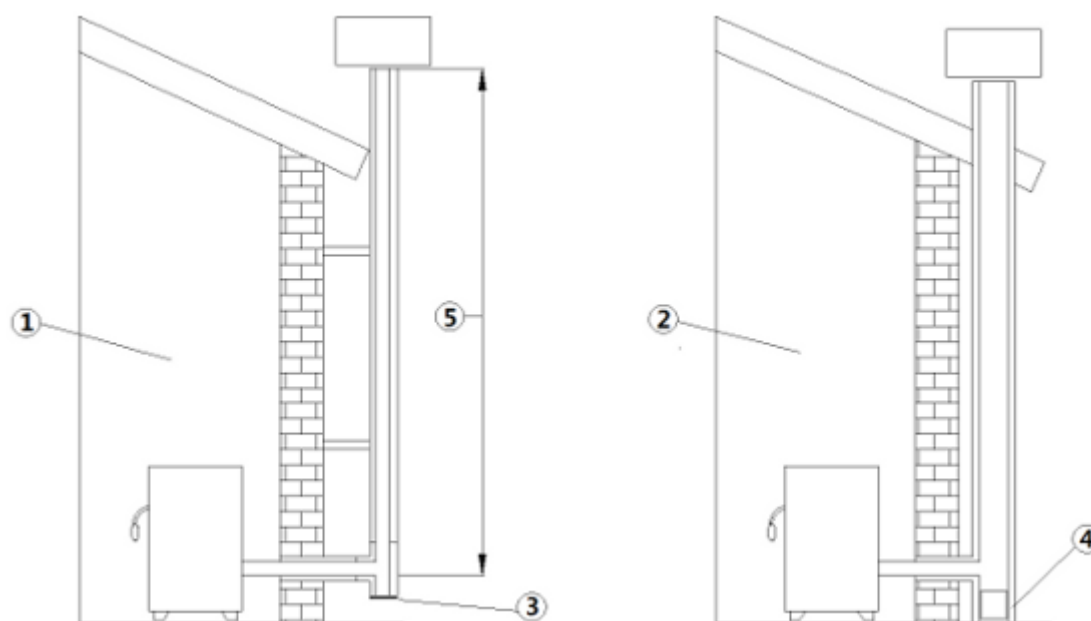


Fig. 1 - Conduit de fumées

LÉGENDE Fig. 1 à page 41

1	Cheminée avec conduits en inox isolé
2	Cheminée préexistante
3	"T" tampon
4	Trappe de contrôle
5	≥ 3,5 mt

- Le conduit des fumées ou cheminée revêt une grande importance dans le bon fonctionnement d'une chaudière à combustibles solides à tirage forcé.
- Il est donc essentiel que le conduit de fumées soit correctement construit et soit toujours efficace.
- Le conduit de fumées doit être simple (voir **Fig. 1 à page 41**) avec des tubes en inox isolés (1) ou raccordé à un conduit de fumées existant (2).

- Les deux solutions doivent avoir un "T" tampon (3) et/ou une trappe de contrôle (4).

9.3 CARACTERISTIQUES TECHNIQUES

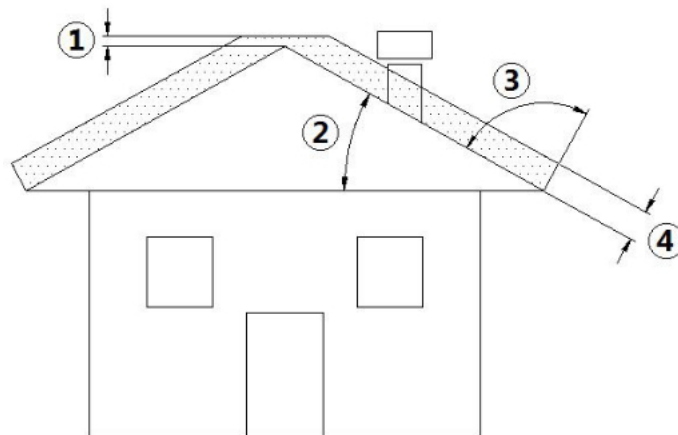


Fig. 2 - Toit en pente

LÉGENDE Fig. 2 à page 42

1	Hauteur au dessus du faîtage = 0,5 mt
2	Inclinaison du toit $\geq 10^\circ$
3	90°
4	Distance mesurée à 90° à partir de la surface du toit = 1,3 mt

- Le conduit de fumées doit être étanche aux fumées.
- Il doit être droit sans point d'étranglement et doit être constitué de matériaux imperméables aux fumées et à la condensation, thermiquement isolés et aptes à résister dans le temps aux sollicitations mécaniques normales.



L'extérieur doit être isolé afin d'éviter les phénomènes de condensation et réduire l'effet de refroidissement des fumées.

- Il doit être tenue à distance de matériaux combustibles ou facilement inflammables grâce à un interstice d'air ou des matériaux isolants. Vérifier la distance conseillée par le fabricant de la cheminée.
- L'entrée du conduit doit se trouver dans la même pièce que l'appareil ou, tout au plus, dans une pièce voisine et avoir en dessous de l'entrée une chambre de récupération des solides et de la condensation dont la trappe d'accès métallique doit être étanche.
- Des aspirateurs auxiliaires ne pourront pas être installés le long du conduit ni sur la cheminée.
- La section interne du conduit de cheminée peut être ronde (c'est la meilleure) ou carrée et les côtes peuvent avoir un rayon minimum de 20 mm.
- La dimension de la section doit être de minimum $\varnothing 120$ mm, ou maximum $\varnothing 180$ mm.
- Faire vérifier l'efficacité du conduit de fumées par un ramoneur expert. Il pourrait être nécessaire de tuber le conduit à l'aide de matériau répondant aux normes en vigueur.
- L'évacuation des fumées doit passer entre le toit.
- Le conduit de cheminée doit être CE selon la norme EN 1443. Nous joignons un exemple de plaquette:



Fig. 3 - Exemple de plaquette

9.4 HAUTEUR-DEPRESSION

La dépression (le tirage) d'un conduit de fumées dépend également de sa hauteur. Vérifier la dépression selon les valeurs reportées au paragraphe **CARACTÉRISTIQUES à page 68**. Hauteur minimum 3,5 mètres.

9.5 ENTRETIEN

- Les conduits d'évacuation des fumées (conduit de cheminée + conduit de fumées + cheminée) doivent toujours être propres, nettoyés et contrôlés par un ramoneur qualifié, en conformité avec les normes locales, selon les indications du fabricant de la cheminée et les directives de votre compagnie d'assurance.
- En cas de doutes, toujours appliquer les normes les plus restrictives.
- Il est nécessaire de faire contrôler et nettoyer le conduit de fumée et la cheminée par un ramoneur qualifié au moins une fois par an.
- Le ramoneur devra délivrer une déclaration écrite attestant la sécurité de l'installation.
- Le non nettoyage nuit à la sécurité.

9.6 CHEMINÉE

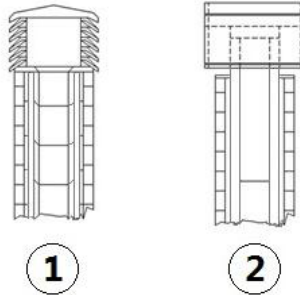


Fig. 4 - Cheminée anti vent

La cheminée joue un rôle important dans le bon fonctionnement de l'appareil de chauffage:

- Il est conseillé de choisir une cheminée de type anti vent, voir **Fig. 4 à page 43**.
- L'aire des percages pour l'évacuation des fumées doit correspondre au double de l'aire du conduit de fumée et doit être conçue de manière à assurer l'évacuation des fumées, même en cas de vent.
- Elle doit empêcher l'entrée de la pluie, de la neige et d'éventuels animaux.
- La zone d'échappement dans l'atmosphère doit se trouver au-delà de la zone de reflux due à la forme du toit ou à des obstacles se trouvant à proximité (voir **Fig. 2 à page 42**).

9.7 COMPOSANTS DE CHEMINÉE

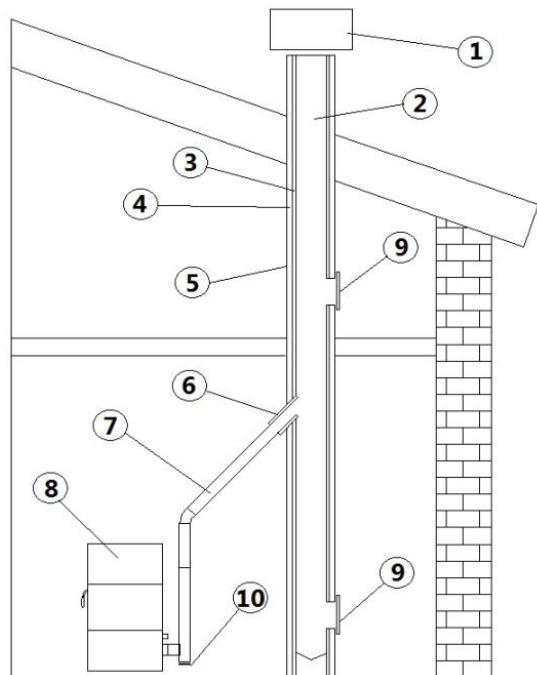


Fig. 5 - Composants de cheminée

LÉGENDE Fig. 5 à page 43

1	Cheminée
2	Voie d'écoulement
3	Conduit de fumées
4	Isolant thermique
5	Mur extérieur
6	Raccord de la cheminée
7	Conduit de fumée
8	Générateur de chaleur

LÉGENDE Fig. 5 à page 43

9	Porte de contrôle
10	Raccord avec "T" tampon

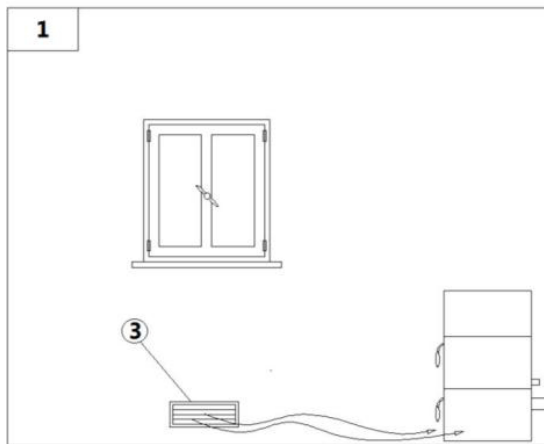
9.8 PRISE D'AIR EXTÉRIEUR

Fig. 6 - Directement depuis l'extérieur

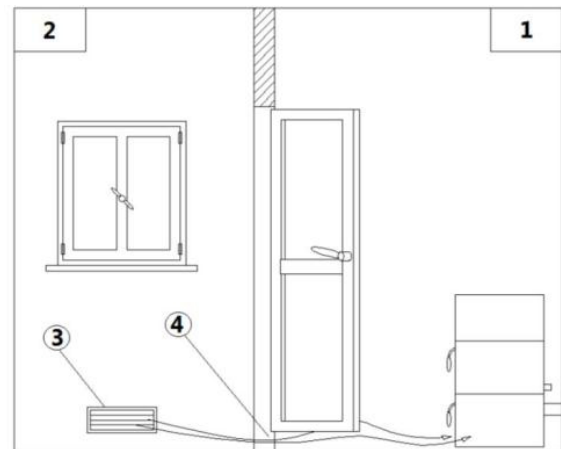


Fig. 7 - Indirectement depuis la pièce adjacente

LÉGENDE Fig. 6 à page 44 - Fig. 7 à page 44

1	Local à aérer
2	Local adjacent
3	Prise d'air extérieure
4	Augmentation de la fissure sous la porte

- Il est obligatoire de se munir d'un dispositif de renouvellement de l'air extérieur pour assurer le bien-être ambiant.
- L'afflux d'air entre l'extérieur et la pièce peut se produire directement, à travers une ouverture dans les murs extérieurs de la pièce (solution conseillée voir Fig. 6 à page 44) ou indirectement, par aspiration de l'air par des pièces proches de celle à ventiler (voir Fig. 7 à page 44).
- Les pièces comme les chambres, les garages, les entrepôts de matériaux inflammables sont à éviter.
- La prise d'air doit avoir une surface nette totale de 80cm² minimum: cette surface devra être augmentée si d'autres générateurs actifs sont présents dans la pièce (par exemple: ventilateur d'extraction d'air, hotte de cuisine, autres poêles, etc.). Ces appareils mettent en dépression l'environnement et peuvent donc causer des problèmes.
- Il est nécessaire de vérifier que, lorsque tous les appareils sont allumés, la chute de pression entre la pièce et l'extérieur ne dépasse pas la valeur de 4,0Pa : si nécessaire, agrandir la prise d'air (EN 13384).
- La prise d'air devra être réalisée à une hauteur proche du sol avec une grille de protection externe anti-volatiles et qui ne devra pas être obstruée.
- La prise d'air n'est pas nécessaire dans le cas d'une installation étanche.

9.9 RACCORDEMENT AU CONDUIT DE FUMÉES

Le poêle à pellets fonctionne grâce à un tirage des fumées forcé par un ventilateur, il est obligatoire de s'assurer que tous les conduits soient correctement réalisés selon la norme EN 1856-1, EN 1856-2 et la norme UNI/TS 11278 concernant le choix des matériaux. L'ensemble doit être réalisé par du personnel ou des entreprises spécialisées selon la norme NF DTU 24.1 et NF DTU 24.2.

- Le raccordement entre l'appareil et le conduit de fumées doit être court afin de favoriser le tirage et d'éviter la formation de condensation dans les tuyaux.
- Le diamètre du conduit de fumées doit être égal ou supérieur à celui du tuyau de raccordement (Ø80 mm).
- Certains modèles des poêles peuvent avoir une évacuation sur le côté et/ou à l'arrière. S'assurer que l'évacuation non utilisée soit fermée avec le bouchon fourni.

TYPE D'INSTALLATION	TUYAU Ø80 mm	TUYAU Ø100 mm
Longueur minimale verticale	1,5 mt	2 mt
Longueur maximale (avec 1 raccord)	6,5 mt	10 mt
Longueur maximale (avec 3 raccords)	4,5 mt	8 mt
Nombre maximum de raccords	3	3
Sections horizontales (pente minimale 3%)	2 mt	2 mt
Installation à des altitudes supérieures à 1200 mètres au niveau de la mer	NON	Obligatoire

- Pour les conduits de fumées utiliser un tuyau en tôle spéciale pour fumisterie d'un diamètre de Ø80 mm ou Ø100 mm selon le type de l'installation, avec des joints en silicones.
- Il est interdit d'installer des tuyaux métalliques flexibles, en fibre-ciment ou en aluminium.

- Pour les déviations il est obligatoire de toujours utiliser un raccord (avec angle > 90°) avec un bouchon de contrôle permettant un nettoyage facile des tuyaux.
- Toujours s'assurer qu'après le nettoyage, les bouchons de contrôles soient refermés hermétiquement et que le joint soit en bon état.
- Il est interdit de raccorder plusieurs appareils au même conduit de fumées.
- Il est interdit de faire passer dans le même conduit les fumées d'évacuation provenant de hottes situées au-dessus.
- Il est interdit d'évacuer directement les produits de la combustion à l'extérieur et vers des espaces clos même à ciel ouvert.
- Il est interdit de raccorder d'autres appareils de tout type (poêles à bois, hottes, chaudières, etc.).
- Le conduit de fumée doit être à une distance minimale de 500 mm des éléments de construction inflammables ou sensibles à la chaleur.

9.10 EXEMPLES D'INSTALLATION CORRECTE

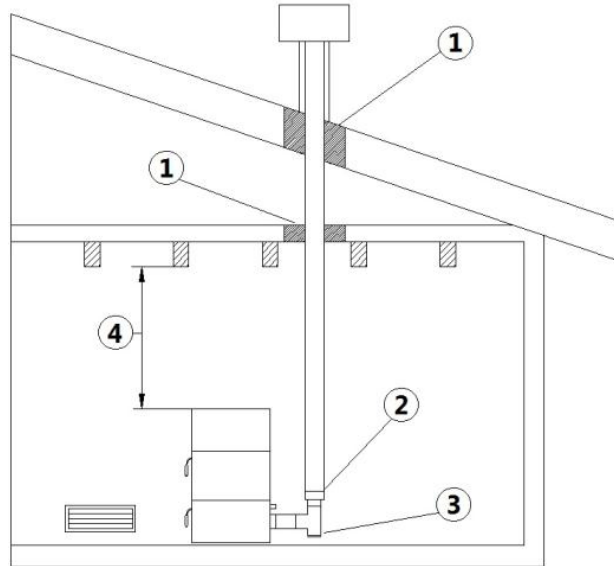


Fig. 8 - Exemple 1

LÉGENDE Fig. 8 à page 45

1	Isolant
2	Eventuelle reduction de Ø100 a Ø80 mm
3	Bouchon de controle
4	Longueur minimale de sécurité = 0,5 mt

- Installation du conduit de fumées d'un diamètre de Ø120 mm avec perçage d'un trou pour le passage du tuyau.

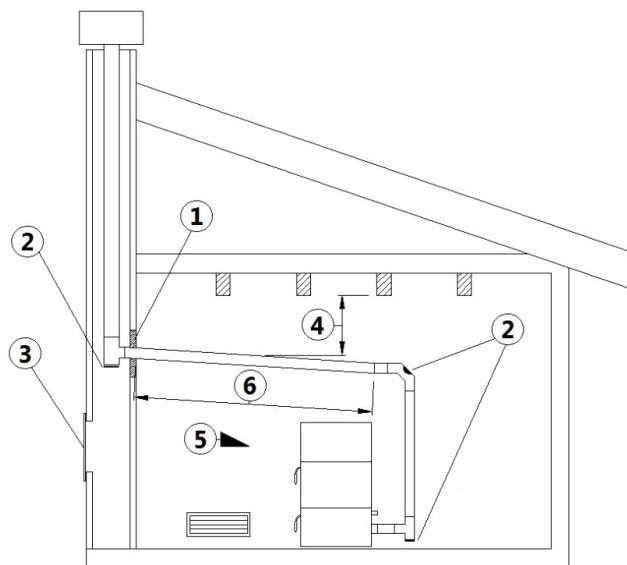


Fig. 9 - Exemple 2

LÉGENDE Fig. 9 à page 45

1	Isolant
2	"T" tampon

LEGÈNDE Fig. 9 à page 45

3	Porte d'inspection
4	Longueur minimale de sécurité = 0,5 mt
5	Inclinaison $\geq 3^\circ$
6	Longueur horizontale ≤ 1 mt

- Vieux conduit de fumées, d'un diamètre de $\varnothing 120$ mm minimum avec réalisation d'une porte extérieure pour le nettoyage de la cheminée.

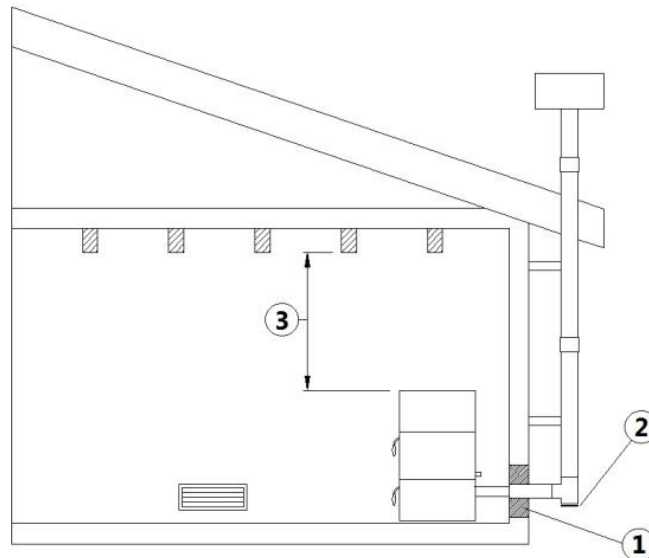


Fig. 10 - Exemple 3

LÉGENDE Fig. 10 à page 46

1	Isolant
2	"T" tampon
3	Distance minimale de sécurité = 0,5 mt

- Conduit de fumées extérieur réalisé exclusivement avec des tuyaux en inox isolés, c'est-à-dire avec une double paroi d'un diamètre minimum de $\varnothing 120$ mm: l'ensemble doit bien être fixé au mur. Avec cheminée anti-vent (voir Fig. 4 à page 43).
- Système de canalisation avec raccords en T permettant un nettoyage facile sans le démontage des tuyaux.



Vous devez vérifier avec le fabricant de la cheminée les distances de sécurité à respecter et le type de matériau isolant pour être utilisé (EN 13501 - EN 13063 - EN 1856 - EN 1806 - EN 15827).

10 CARBURANT

10.1 COMBUSTIBLE

- Nous conseillons d'utiliser des granulés de premier choix car leur influence sur la puissance calorifique et la formation de cendre est considérable.
- Les granulés auront de préférence les caractéristiques suivantes : $\varnothing 6-7$ mm (de Classe D06), longueur maximum 40 mm, puissance calorifique de 5kWh/kg, humidité $\leq 10\%$, résidu de cendre de $\leq 0,7\%$, bien pressés, dépourvus de résidus de collants, résines et autres additifs (nous conseillons les pellets conformément à la norme EN14961-2 de type ENplus-A1).
- Des granulés inaptes engendrent une mauvaise combustion et bouchent fréquemment brasero et conduits d'évacuation; ils font augmenter la consommation, diminuer le rendement calorifique, encrasser la vitre et augmenter la quantité de cendre et de granulés imbrûlés.



Tout granulés humide engendre une mauvaise combustion et un mauvais fonctionnement; il faudra par conséquent s'assurer de le stocker dans des locaux secs et à une distance d'un mètre au moins du poêle et/ou de toute autre source de chaleur.

- Nous conseillons d'essayer les différents types de granulés qu'on trouve dans le commerce et de choisir celui

- qui donnera les meilleures performances.
- Les granulés de qualité médiocre peuvent endommager le poêle et, de ce fait, faire déchoir la garantie et la responsabilité du constructeur.
- Nous n'adoptons que des matériaux de 1er choix sur tous nos produits comme l'inox-acier-fonte etc... Avant d'être mis sur la marché, ils subissent des tests de certification rigoureux en laboratoire, mais malgré cela, sur les pièces qui assurent le flux des granulés (vis sans fin), il pourrait y avoir de très légères variations dans le matériau utilisé, rugosité, porosité ou bien, au contraire, un entraînement trop fluide qui pourrait causer des variations naturelles dans l'apport du combustible (granulés) et provoquer une flamme excessive ou insuffisante qui pourrait conduire à l'extinction si elle devenait trop basse.
- Ont conseillé le réglage des paramètres de la part d'un Centre Assistance Agréé.

11 INSTALLATION



11.1 AVANT-PROPOS

- L'emplacement du montage doit être choisi en fonction de la pièce, de l'évacuation et du conduit de fumées. Vérifiez auprès des autorités locales l'existence de normes restrictives concernant la prise d'air comburant, la prise d'aération, le dispositif d'évacuation des fumées y compris le conduit de fumées et la cheminée.
- Vérifier l'existence de la prise d'air comburant.
- Vérifier une éventuelle présence d'autres poêles ou d'appareils qui mettent la pièce en dépression (voir **PRISE D'AIR EXTÉRIEUR à page 44**).
- Vérifier, avec le poêle allumé, qu'il n'y ait pas dans la pièce de CO.
- Vérifier que la cheminée ait le tirage nécessaire.
- Vérifier que durant le trajet de la fumées, le tout soit effectué en sécurité (éventuelles pertes de fumées et distance des matériaux inflammables, etc.)
- L'installation de l'appareil doit permettre un nettoyage facile de ce dernier, des tuyaux d'évacuation des fumées et du conduit de fumées.
- L'installation doit, également permettre un accès facile à la prise d'alimentation électrique (voir **RACCORDEMENT ÉLECTRIQUE à page 50**).
- Pour installer plusieurs appareils, il faut adapter les dimensions de la prise d'air extérieur (voir **PRISE D'AIR EXTÉRIEUR à page 44**).

11.2 DIMENSIONS GÉNÉRALES

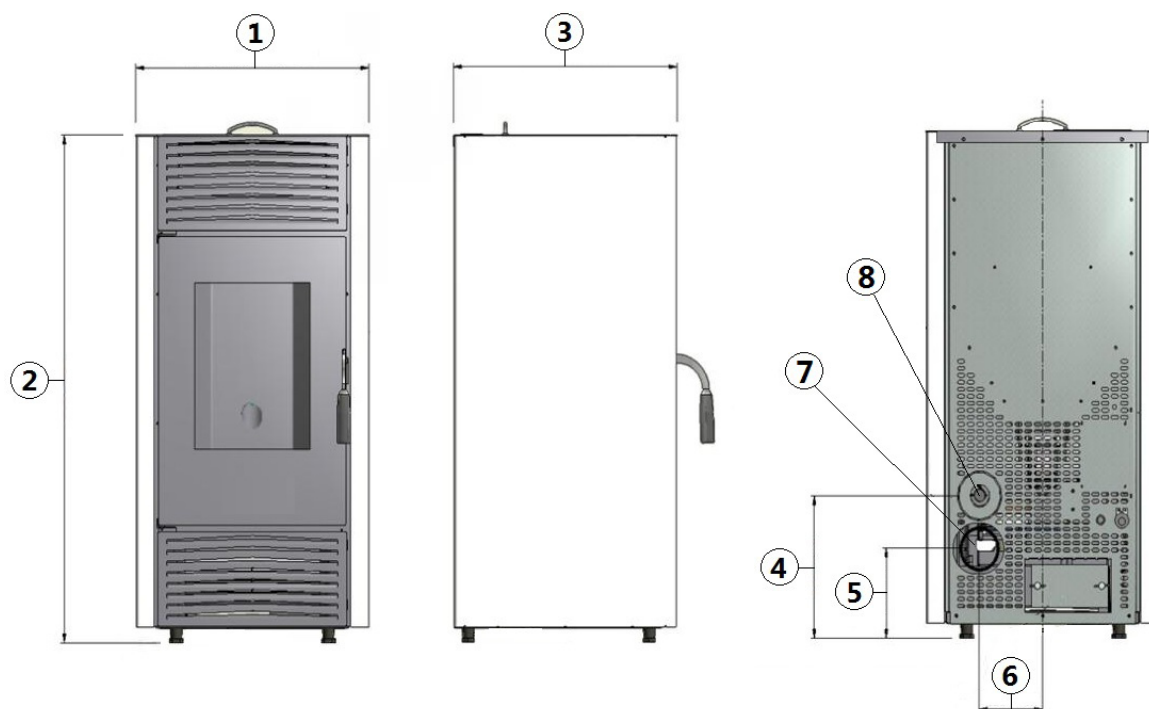
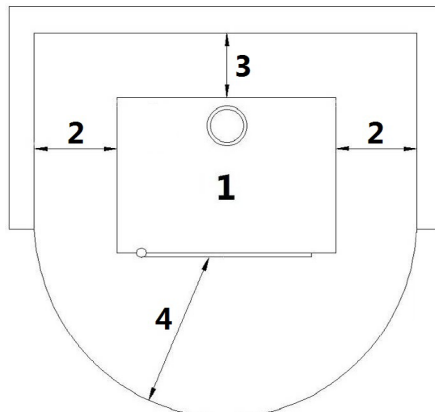


Fig. 11 - Dimensions générales

LÉGENDE	Fig. 11 à page 47
1	48,6 - 55 - 57 cm
2	95 cm
3	46,6 - 47 cm
4	26,5 cm

LÉGENDE Fig. 11 à page 47

5	17 cm
6	13,2 cm
7	Tuyau d'évacuation d.8 cm
8	Prise d'air comburant d.4 cm

11.3 INSTALLATION GÉNÉRIQUE**Fig. 12 - Installation générale****LÉGENDE Fig. 12 à page 48**

1	Poêle
2	Distance latérale minimum = 300 mm
3	Distance arrière minimum = 200 mm
4	Distance frontale minimum = 1000 mm

- Il est obligatoire d'installer le poêle éloigné des murs et/ou meubles, avec un écart minimum de 300 mm aux côtés, de 200 mm derrière, afin de permettre un refroidissement efficace de l'appareil et une bonne distribution de la chaleur dans l'ambiance (voir **Fig. 12 à page 48**).
- Si les murs sont en matériel inflammable, contrôler les distances de sécurité (voir **Fig. 12 à page 48**).
- Contrôler que à la puissance maximal la température des murs ne doit pas excéder les 80°C. Si il est nécessaire procéder à l'installation sur les murs intéressés d'une plaque résistante au feu.
- En certains pay même les murs portants de maçonnerie sont considérés murs inflammables.

11.4 MONTAGE DES CÔTES**Fig. 13 - Levée les vis superieurs****Fig. 14 - Levée les vis derrière**

- Enlever le couvercle: desserrer les 2 vis supérieures et les 3 vis postérieures (voir **Fig. 13 à page 48** et **Fig. 14 à page 48**).



Fig. 15 - Introduction côté



Fig. 16 - Introduction céramiques

- Introduire par le haut les côtés en métal sur les glissières en les faisant descendre lentement jusqu'au fond (voir Fig. 15 à page 49).
- Introduire par le haut les faïences sur les glissières en les faisant descendre lentement jusqu'au fond (voir Fig. 16 à page 49).



Fig. 17 - Introduction côté coloré

- Le côté étroit doit être accroché dans des trous carrés (voir Fig. 17 à page 49).
- Remettre le couvercle en place: serrer les 2 vis supérieures et les 3 vis postérieures.

11.5 DEMONTAGE DES CÔTES (MODÈLE TECNA)



Fig. 18 - Retirer les vis

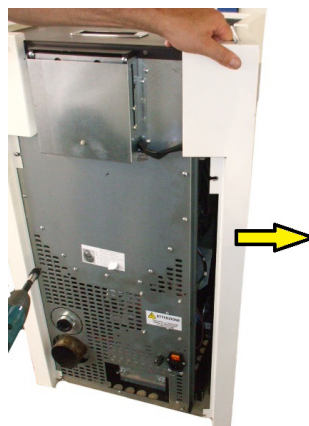


Fig. 19 - Ouvrir le côté



Fig. 20 - Détacher le côté

Pour accéder aux parties électriques, démonter les cotes arrières comme indiqué ci-dessous:

- Desserrer les 4 vis arrière (voir Fig. 18 à page 49).
- Ouvrez le côté comme indiqué dans l'image (voir Fig. 19 à page 49).
- Détacher le côté en poussant vers le haut (voir Fig. 20 à page 49).



Fig. 21 - Détacher le côté

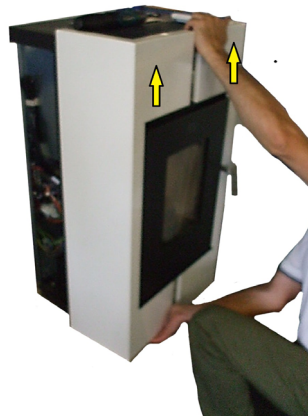


Fig. 22 - Retirez les côtés: phase 1



Fig. 23 - Retirez les côtés: phase 2

Pour accéder à la bougie et à l'aspirateur des fumées, démonter les cotes arrières comme indiqué ci-dessous:

- Détacher tout d'abord le côté de gauche, puis le droit en les tirants vers le haut (voir Fig. 21 à page 50).
- Prenez les deux côtés et tirez-les ensemble (voir Fig. 22 à page 50 e Fig. 23 à page 50).

Pour le montage procéder dans l'ordre inverse.



11.6 RACCORDEMENT ÉLECTRIQUE



Important: l'appareil doit être installé par un technicien spécialisé!

- Le branchement électrique s'effectue au moyen d'un câble avec fiche sur une prise électrique capable de supporter la charge et la tension de chaque modèle comme indiqué dans le tableau des données techniques (voir **CARACTÉRISTIQUES** à page 68).
- La fiche doit être facilement accessible quand l'appareil est installé.
- S'assurer que le réseau électrique dispose d'une mise à terre suffisante: si celle-ci est inexistante ou insuffisante, procéder à sa réalisation selon les normes en vigueur.
- Branchez le cordon d'alimentation avant sur le dos du poêle (voir Fig. 24 à page 50), puis à une prise murale.



Fig. 24 - Prise électrique avec interrupteur général

- L'interrupteur général O/I (voir Fig. 24 à page 50) doit être activé seulement par allumer le poêle, autrement on conseille de le tenir éteint.
- Ne pas utiliser de rallonge.
- Si le câble d'alimentation est abîmé, il doit être remplacé par un technicien agréé.
- Quand vous n'utilisez pas le poêle, débranchez-le.



11.7 RACCORDEMENT AU THERMOSTAT EXTERNE

Le poêle a déjà un thermostat interne. Si vous le désirez, le poêle peut être relié à un thermostat ambiant externe. Cette opération doit être effectuée par un technicien agréé.

- Thermostat extérieur: dans le poêle établir un "SET TEMP AMBIANCE" de 7°C.
- Chronothermostat extérieur: dans le poêle établir un "SET TEMP AMBIANCE" de 7°C et désactiver du menu 03-01 les pages du "ACTIVER CHRONO" ("OFF").

11.8 VENTILATION



- Le poêle est doté d'une ventilation.
- L'air repoussé par le ventilateur permet au poêle de se maintenir à un bas régime de température évitant des sollicitations excessives des matériaux le composant.
- Ne pas obstruer les fentes d'air chaud avec des objets, car il y a un risque de surchauffe du poêle!
- Le poêle n'est pas adapté pour la cuisson des aliments.



Fig. 25 - Ne pas obstruer les fentes d'air

12 UTILISATION



12.1 AVANT-PROPOS

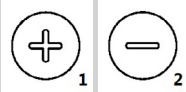


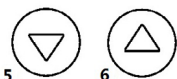
Pour un rendement maximum et une consommation minimum, suivre les instructions suivantes.








- Les pellets s'enflamment très facilement si l'installation a été effectuée correctement et si le conduit de fumées fonctionne.
- Allumez à puissance 1, pendant au moins 2 heures pour permettre aux matériaux qui constituent la chaudière et le foyer d'absorber les sollicitations élastiques internes.
- Les résidus de graisses de production et les peintures peuvent dégager des odeurs et de la fumée pendant les premières heures de fonctionnement: nous conseillons vivement d'aérer la pièce parce qu'elles pourraient s'avérer nocives pour les personnes et pour les animaux.
- Pendant l'utilisation de la poêle, la vernis à l'intérieur de la chambre de combustion pourrait subir des altérations. Ce phénomène peut être imputable à plusieurs raisons : excessif réchauffement de la poêle, agents chimiques qui se trouvent à l'intérieur d'un mauvais granulés, mauvais tirage du cheminée, etc. Par conséquent l'étanchéité de la peinture dans la chambre de combustion ne peut pas être garantie.



Les valeurs de programmation de 1 à 5 sont paramétrées par le fabricant et ne peuvent être modifiées que par un technicien agréé.

12.2 TABLEAU DE CONTRÔLE

ELEMENT DU TABLEAU	DESCRIPTION
	P1 et P2: en mode réglage de la température, elles augmentent ou diminuent la valeur du thermostat de 6°C à 40°C max. En maintenant appuyée la touche P2 la température des fumées d'évacuation apparaît. Les deux touches ont une fonction de programmation.
	P3: permet d'accéder au réglage de la température et au menu des paramètres pour l'utilisateur et le technicien.
	P4: allumage et extinction, déblocage d'alarmes éventuelles et arrêt de la programmation.
	P5 et P6: augmentent et diminuent la puissance calorifique de 1 à 5.

ELEMENT DU TABLEAU	DESCRIPTION
	Chrono: programmation horaire activée.
	Bougie: allumage activée.
	Vis san fin: activée.
	Aspirateur des fumées: activée.
	Ventilateur échangeur: activée.
	-
	Alarme: activée.

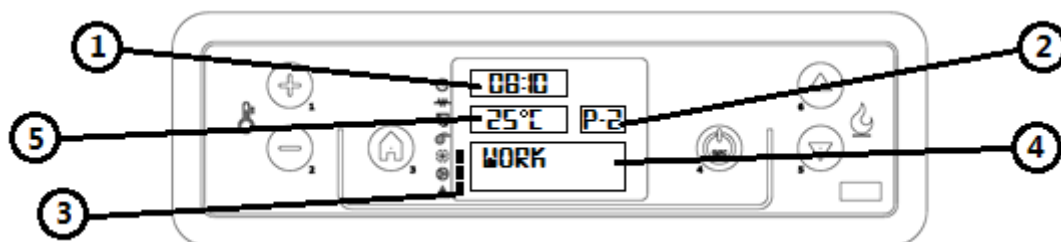


Fig. 26 - Tableau de contrôle LCD

LÉGENDE Fig. 26 à page 52

1	Horloge
2	Puissance
3	État
4	Dialogue
5	Température ambiante

12.3 MENU UTILISATEUR

En appuyant une seule fois sur la touche P3, on accède au menu des paramètres utilisateur. Pour les dérouler appuyer sur les touches P5 et P6. Nous avons

POS.	RÉFÉRENCE	DESCRIPTION
1	SET HOROLOGE	Règle la date et l'heure. La carte électronique est équipée d'une batterie lithium permettant une autonomie de l'horloge de 3/5 ans. Voir REGLAGE DE L'HORLOGE à page 55 .
2	SET CHRONO	Appuyer une fois sur la touche P3 : l'inscription "ACTIVER CHRONO" apparaît. Appuyer encore une fois sur P3 et avec les touches P1 et P2, régler sur "OFF" ou "ON". Pour la programmation journalière, du week-end ou hebdomadaire voir PROGRAMMATION JOURNALIERE à page 55 . ATTENTION : ne pas activer si la fonction STAND-BY est activée!
3	SELECT LANGUE	Appuyer une fois sur la touche P3 et avec les touches P1 et P2 choisir la langue désirée.

POS.	RÉFÉRENCE	DESCRIPTION
4	MODE STAND-BY	Active une fonction qui enclenche la phase d'extinction si la température programmée est dépassée depuis plus de 10 minutes. Si la température ambiante baisse de plus de 2°C, le poêle se rallume automatiquement, en partant du DÉMARRAGE à page 53 . Appuyer une fois sur P3 et avec les touches P1 et P2, régler sur "OFF" ou "ON". ATTENTION: ne pas activer si la fonction PROG CHRONO est activé!
5	MODE VIBREUR (alarme sonore)	Appuyer une fois sur P3 et avec les touches P1 et P2, régler sur "OFF" ou "ON".
6	CHARGE INITIAL	Lors du premier allumage du poêle, la vis sans fin est complètement vide. Si une précharge est nécessaire, appuyer sur la touche P3, puis sur P1 pour le démarrage et P4 pour l'interruption.
7	ETAT POELE	Affiche tous les paramètres liés à l'état du poêle: ce menu est réservé au Technicien agréé.
8	REGLAGE TECHNIQUE	Réservé au Technicien agréé.
9	PREREGLE FLAMME	Permet de régler la flamme selon le tirage du conduit de fumée.

12.4 DÉMARRAGE

Nous vous rappelons que le premier allumage doit être effectué par un technicien qualifié et agréé qui contrôle la bonne installation, selon les normes en vigueur, et le bon fonctionnement.

- Si des livrets ou des manuels se trouvent dans la chambre de combustion, enlevez-les.
- S'assurer que la porte soit fermée.
- Assurez-vous que la fiche est insérée dans la prise électrique.
- Avant d'allumer le poêle, s'assurer que le brasero soit propre.
- Pour allumer le poêle, maintenir enfoncée la touche P4 quelques secondes jusqu'à ce qu'apparaissent "START" et ensuite "ATTENTE PRECHAUF" qui lance le préchauffage de la résistance d'allumage. Après environ 2 minutes, apparaît "CHARGE PELLET, ATTENTE FLAMME": la vis sans fin charge les granulés et le réchauffement de la résistance continue. Quand la température est suffisamment élevée (après environ 7-10 minutes), la phase d'allumage est terminée et sur l'écran apparaît "FEU PRESENTE".
- Une fois la phase "FEU PRESENTE" terminée, la centrale passe en mode "TRAVAIL". La puissance calorifique sélectionnée et la température ambiante apparaissent. Durant cette phase, les touches P5 et P6 permettent de régler la puissance du poêle de 1 à 5. Si la valeur de la température ambiante dépasse la limite fixée pendant le réglage de la température, la puissance calorifique baisse au minimum affichant "TRAVAIL, MODULE". Quand la température ambiante redescend en dessous de la température fixée, le poêle repasse à la puissance fixée.



12.5 REGLAGE DU POÊLE

Le poêle est réglé selon les données du conduit de cheminée et des granulés utilisés, selon données techniques (voir **CARACTÉRISTIQUES à page 68**). Si les données ne satisfaisaient pas, le technicien agréé peut régler le poêle.

- Si les granulés sont petits et avec un majeur pouvoir calorifique, (par exemple: brasero encrassé) réduire la chute des granulés dans le menu "PREREGLE FLAMME", appuyer sur la touche P3 "TYPE PELLET", appuyer encore sur la touche P3 "CHARGE PELLET" et avec la touche P2 réduire la quantité des granulés de -1 (égal à -2%) à -9 (égal à -18%).
- Si le conduit de fumée a un tirage inférieur (par exemple: flamme faible ou verre encrassé) augmenter les tours de l'aspirateur des fumées dans le menu "PREREGLE FLAMME", appuyer sur la touche P5 "TYPE CHEMINEE", appuyer sur la touche P3 "ASP-FUME CHEMINEE" et avec la touche P1 augmenter les tours de l'aspirateur de fumée de +1 (égal à +5%) à +9 (égal à +30%).
- Si le conduit de la cheminée a un tirage supérieur (par exemple: sortie des granulés du brasero) diminuer les tours de l'aspirateur des fumées de -1 à -9.



Faire attention à la valeur si elle est positive ou négative.

12.6 REGISTRE D'AIR

Le poêle est équipé d'un registre d'air arrière qui doit inclure les paramètres suivants (aussi inscrit à l'arrière de le poêle):

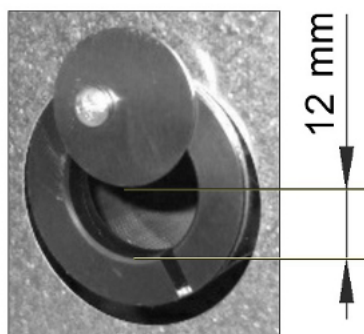


Fig. 27 - Registre d'air

- L'ouverture du registre d'air 12 mm pour la puissance nominale avec conduit des fumées 11 Pa.

12.7 ÉCHEC ALLUMAGE

Si le pellet ne s'allume pas, le non-allumage est signalé par une alarme "MANQUE ALLUMAGE".

- Si la température ambiante est plus basse, la bougie n'est pas en mesure de pourvoir à l'allumage. Pour l'aider dans cette phase, insérer dans le brasero quelques pellets supplémentaires et au-dessus des pellets un bloc d'allumage allumé (par exemple un allume-feu).



Après un allumage raté, il est nécessaire d'enlever du brasero les pellets qui se sont accumulés, avant de faire repartir le poêle.

- Un trop-plein de pellets dans le brasero ou des pellets humides ou brasero sales rendent l'allumage difficile. Une épaisse fumée blanche nocive pour la santé et pouvant entraîner des explosions dans la chambre de combustion peut se former. Il ne faut donc pas rester devant le poêle lors de la phase d'allumage si l'on constate la présence d'une épaisse fumée blanche.



Si après quelques mois la flamme est faible et/ou de couleur orange, ou si le verre devient considérablement noir, ou le brasier s'incruste, nettoyer le poêle, nettoyer le tuyau de fumées et le conduit des fumées.

12.8 COUPURE D'ÉNERGIE

- Après une coupure de l'alimentation électrique inférieure à 5 secondes, le poêle retrouve la puissance fixée. Après une coupure de l'alimentation électrique de plus de 5 secondes, le poêle entre dans la phase "ATTENTE REFROIDI".
- Une fois la phase de refroidissement terminée, le poêle repart automatiquement en suivant les différentes phases (voir **DÉMARRAGE** à page 53).

12.9 RÉGLAGE DE LA TEMPÉRATURE

- Pour modifier la température ambiante, il suffit d'appuyer sur les touches P1 et P2 selon la température désirée en affichant "SET TEMP AMBIANCE".
- Pour visualiser la température fixée, appuyer une seule fois la touche P1.

12.10 TEMPÉRATURE FUMÉES

Pour vérifier la température des fumées à la sortie de l'évacuation, il suffit de maintenir appuyer la touche P2.

12.11 EXTINCTION

Pour éteindre le poêle, maintenir la touche P4 : l'inscription "NETTOYAG FINAL" apparaît sur l'écran.

Pendant cette phase, le flux de pellets est interrompu et, après environ 10 minutes, l'aspirateur des fumées s'éteint également (cela survient toujours indépendamment du fait que le poêle soit chaud ou froid). Ensuite apparaît "OFF".



Si les pellets sont de mauvaise qualité (s'ils contiennent des collants, des huiles, des résidus plastiques ou s'ils sont farineux), des résidus se formeront le long du tuyau d'évacuation des pellets pendant le fonctionnement du poêle. Une fois le poêle éteint, ces résidus pourraient former, le long du tuyau, de petites braises qui pourraient atteindre le brasero et brûler les pellets et créer une fumée dense et nocive. Le réservoir doit toujours être fermé avec son couvercle. Si le tuyau est sale, le nettoyer (voir **AVANT-PROPOS à page 58**).

12.12 REGLAGE DE L'HORLOGE

- Appuyer sur la touche P3 puis la touche P5 jusqu'à apparition du menu (02) "SET HOROLOGE".
- Appuyer une fois sur P3 (JOUR) et avec les touches P1 et P2 sélectionner le jour de la semaine (lundi, mardi, mercredi, jeudi, vendredi, samedi ou dimanche).
- Appuyer une seconde fois sur la touche P3 (HEURES) et avec les touches P1 et P2 régler l'heure.
- Appuyer une troisième fois sur la touche P3 (MINUTES) et avec les touches P1 et P2 régler les minutes.
- Appuyer une quatrième fois sur la touche P3 (JOUR) et avec les touches P1 et P2 régler le jour du mois (1, 2, 3...29, 30, 31).
- Appuyer une cinquième fois sur la touche P3 (MOIS) et avec les touches P1 et P2 régler le mois.
- Appuyer une sixième fois sur la touche P3 (ANNÉE) et avec les touches P1 et P2 régler l'année.
- Pour sortir du programme appuyer deux fois sur la touche P4.

12.13 PROGRAMMATION JOURNALIERE

Elle permet d'activer, de désactiver et de régler les fonctions du chrono thermostat journalier. Appuyer sur la touche P3 puis la touche P5 jusqu'à apparition du menu (03) "SET CHRONO". Appuyer une fois sur la touche P3 et avec les touches P5 et P6 choisir "PROGRAM JOUR". Appuyer une fois sur la touche P3, "CHRONO JOUR" apparaît. Avec les touches P1 et P2, mettre sur "OFF" ou "ON".

Il est possible de régler deux phases de fonctionnement délimitées par des horaires choisis.

Après "CHRONO JOUR":

- Appuyer sur P5: "START 1" apparaît, avec les touches P1 et P2 régler l'heure d'allumage ou "OFF".
- Appuyer sur P5: "STOP 1" apparaît, avec les touches P1 et P2 régler l'heure d'extinction ou "OFF".
- Appuyer sur P5: "START 2" apparaît, avec les touches P1 et P2 régler l'heure d'allumage ou "OFF".
- Appuyer sur P5: "STOP 2" apparaît, avec les touches P1 et P2 régler l'heure d'extinction ou "OFF".
- Appuyer trois fois sur la touche P4 pour sortir du menu.

12.14 PROGRAMMATION WEEKEND

Elle permet d'activer, de désactiver et de régler les fonctions du chrono thermostat pour le samedi et le dimanche. Appuyer sur la touche P3 puis la touche P5 jusqu'à apparition du menu (03) "SET CHRONO". Appuyer une fois sur la touche P3 et avec les touches P5 et P6 choisir "PROGRAM FIN SEMA". Appuyer une fois sur P3, "CHRONO FIN SEMA" apparaît, avec les touches P1 et P2, mettre sur "OFF" ou "ON".

Il est possible de régler deux phases de fonctionnement délimitées par des horaires choisis qui ne seront actifs que les samedis et dimanches.

Après "PROGRAM FIN SEMA":

- Appuyer sur P5: "START 1 FIN SEMA" apparaît, avec les touches P1 et P2 régler l'heure d'allumage ou "OFF".
- Appuyer sur P5: "STOP 1 FIN SEMA" apparaît, avec les touches P1 et P2 régler l'heure d'extinction ou "OFF".
- Appuyer sur P5: "START 2 FIN SEMA" apparaît, avec les touches P1 et P2 régler l'heure d'allumage ou "OFF".
- Appuyer sur P5: "STOP 2 FIN SEMA" apparaît, avec les touches P1 et P2 régler l'heure d'extinction ou "OFF".
- Appuyer trois fois sur la touche P4 pour sortir du menu.

12.15 PROGRAMMATION HEBDOMADAIRE

Elle permet d'activer, de désactiver et de régler les fonctions du chrono thermostat pendant toute la semaine (samedi et dimanche inclus). Appuyer sur la touche P3 puis la touche P5 jusqu'à apparition du menu (03) "SET CHRONO". Appuyer une fois sur la touche P3 et avec les touches P5 et P6 choisir "PROGRAM HEBDOMAD". Appuyer une fois sur P3, "CHRONO HEBDOMAD" apparaît, avec les touches P1 et P2, mettre sur "OFF" ou "ON". Il est possible de régler quatre phases de fonctionnement délimitées par des horaires choisis.

Après "CHRONO HEBDOMAD":

- Appuyer sur P5: "START PROG-1" apparaît, avec les touches P1 et P2 régler l'heure d'allumage ou "OFF".
- Appuyer sur P5: "STOP PROG-1" apparaît, avec les touches P1 et P2 régler l'heure d'extinction ou "OFF".
- Appuyer sur P5: "LUNDI PROG-1" apparaît, avec les touches P1 et P2 mettre sur "OFF" ou "ON".
- Appuyer sur P5: "MARDI PROG-1" apparaît, avec les touches P1 et P2 mettre sur "OFF" ou "ON".
- Appuyer sur P5: "MERCREDI PROG-1" apparaît, avec les touches P1 et P2 mettre sur "OFF" ou "ON".
- Appuyer sur P5: "JEUDI PROG-1" apparaît, avec les touches P1 et P2 mettre sur "OFF" ou "ON".
- Appuyer sur P5: "VENDREDI PROG-1" apparaît, avec les touches P1 et P2 mettre sur "OFF" ou "ON".
- Appuyer sur P5: "SAMEDI PROG-1" apparaît, avec les touches P1 et P2 mettre sur "OFF" ou "ON".
- Appuyer sur P5: "DIMANCHE PROG-1" apparaît, avec les touches P1 et P2 mettre sur "OFF" ou "ON".
- A ce point, continuer en appuyant sur la touche P5 et répéter toutes les opérations précédentes pour le PROG-2, PROG-3, PROG-4.
- Appuyer trois fois sur la touche P4 pour sortir du menu.

12.16 APPROVISIONNEMENT GRANULÉS



Fig. 28 - Ouverture incorrecte du sac des granulés

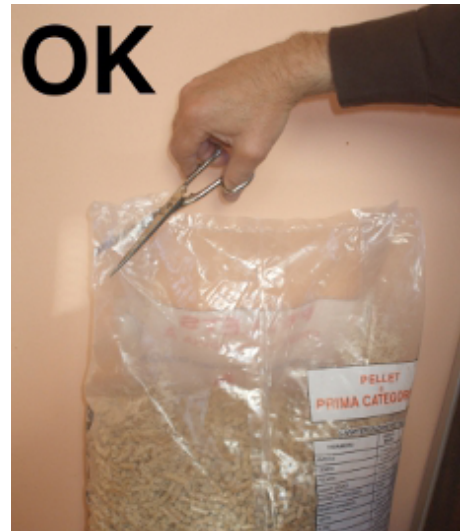


Fig. 29 - Ouverture correcte du sac des granulés

Il est déconseillé de remplir le réservoir avec les granulés quand le poêle fonctionne.

- Ne pas mettre en contact le sachet de combustible avec les surfaces chaudes du poêle.
- Il ne faut pas verser dans le réservoir des résidus de combustible (braises imbrûlées) venant des restes d'allumages.

12.17 TELECOMMANDE

Le poêle peut être commandé par télécommande.



Fig. 30 - Télécommande

LÉGENDE Fig. 30 à page 56

Touche 1	Augmente la température désirée
Touche 2	Diminue la température désirée
Touche 3	On / off
Touche 4	Menu
Touche 5	Diminue la puissance du niveau 5 au niveau 1
Touche 6	Augmente la puissance du niveau 1 au niveau 5

13 DISPOSITIFS DE SÉCURITÉ



13.1 AVANT-PROPOS

Les dispositifs de sécurité permettent de prévenir et d'éliminer les risques de dommages aux personnes, aux animaux et aux objets.

Leur violation et l'intervention pour une éventuelle réparation de personnel non agréé sont interdites sous peine d'annuler la garantie et la responsabilité du fabricant.

13.2 **ALARME "BLACK OUT"**

"ALARM ACTIVE" "AL 1 - BLACK OUT": coupure de énergie électrique pendant le allumage.

- Réparer l'erreur avec la touche P4. Le poêle effectue un bref "NETTOYAG FINAL" et apparaît enfin "OFF".
- Nettoyer le brasero et rallumer le poêle en appuyant sur la touche P4.

13.3 **ALARME "SONDE FUMEE"**

Le conduit de fumées est équipé d'une sonde qui contrôle la température de fonctionnement.

"ALARM ACTIVE" "AL 2 - SONDE FUMEE": la sonde est endommagée ou débranchée.

- Effacer l'erreur avec la touche P4. Le poêle effectue un bref "NETTOYAG FINAL" et apparaît enfin "OFF".
- Vérifier la type de panne selon **ALARMES à page 62**.
- Nettoyer le brasero et rallumer le poêle en appuyant sur la touche P4.

13.4 **ALARME "FUMEE CHAUDE"**

Si la sonde des fumées relève au niveau de l'évacuation une température supérieure à 180°C, sur l'écran apparaît "FUMEE CHAUDE". A ce point, le débit de combustible (pellets) est ramené à la phase 1.

Cette fonction a pour but de ramener les valeurs aux données préétablies. Si pour des raisons diverses et variées, la température augmente au lieu de diminuer, quand les 215°C sont atteints, apparaît "ALARM ACTIVE" "AL 3 - FUMEE CHAUDE" et le poêle enclenche la phase d'extinction.

- Effacer l'erreur avec la touche P4. Le poêle effectue un bref "NETTOYAG FINAL" et apparaît enfin "OFF".
- Vérifier la type de panne selon **ALARMES à page 62**.
- Nettoyer le brasero et rallumer le poêle en appuyant sur la touche P4.

13.5 **ALARME "ASPIRAT EN-PANNE"**

"ALARM ACTIVE" "AL 4 - ASPIRAT EN-PANNE": l'aspirateur des fumées est en panne.

- Effacer l'erreur avec la touche P4. Le poêle effectue un bref "NETTOYAG FINAL" et apparaît enfin "OFF".
- Vérifier la type de panne selon **ALARMES à page 62**.
- Nettoyer le brasero et rallumer le poêle en appuyant sur la touche P4.

13.6 **ALARME "MANQUE ALLUMAGE"**

"ALARM ACTIVE" "AL 5 - MANQUE ALLUMAGE": la température est trop basse pour l'allumage.

- Effacer l'erreur avec la touche P4. Le poêle effectue un bref "NETTOYAG FINAL" et apparaît enfin "OFF".
- Vérifier la type de panne selon **ALARMES à page 62**.
- Nettoyer le brasero et rallumer le poêle en appuyant sur la touche P4.

13.7 **ALARME "MANQUE PELLET"**

Si la sonde des fumées relève au niveau de l'évacuation une température inférieure au seuil minimum, apparaît "ALARM ACTIVE" "AL 6 - MANQUE PELLET".

- Effacer l'erreur avec la touche P4. Le poêle effectue un bref "NETTOYAG FINAL" et apparaît enfin "OFF".
- Remplir le réservoir.
- Nettoyer le brasero et rallumer le poêle en appuyant sur la touche P4.

13.8 **ALARME "SECURITE THERM"**

Un thermostat à réarmement manuel est installé près du réservoir. Celui-ci intervient quand la température thermique du réservoir dépasse les limites autorisées, éliminant ainsi la possibilité que les pellets s'enflamment à l'intérieur du réservoir à cause d'une surchauffe.

"ALARM ACTIVE" "AL 7 - SECURITE THERM": le thermostat coupe l'alimentation électrique à la vis sans fin.

- Effacer l'erreur avec la touche P4. Le poêle effectue un bref "NETTOYAG FINAL" et apparaît enfin "OFF".
- Vérifier la type de panne selon **ALARMES à page 62**.
- Dévisser le capuchon noir, appuyer sur la touche et revisser le capuchon de protection.
- Nettoyer le brasero et rallumer le poêle en appuyant sur la touche P4.

13.9 **ALARME "MANQUE DEPRESS"**

La chaudière est reliée à un pressostat qui contrôle le tirage et, dans certains modèles de poêles, sur la porte-feu est installé un micro-interrupteur qui détecte son ouverture.

"ALARM ACTIVE" "AL 8 - MANQUE DEPRESS": le pressostat et/ou la porte-feu, qui n'est pas correctement fermée, coupe l'alimentation électrique à la vis sans fin.

- Effacer l'erreur avec la touche P4. Le poêle effectue un bref "NETTOYAG FINAL" et apparaît enfin "OFF".
- Vérifier la type de panne selon **ALARMES à page 62**.
- Nettoyer le brasero et rallumer le poêle en appuyant sur la touche P4.

14 ENTRETIEN



14.1 AVANT-PROPOS

Pour une longue durée de vie du poêle, le nettoyer régulièrement comme indiqué dans les paragraphes reportés ci-dessous.

- Les conduits d'évacuation des fumées (conduit de cheminée + conduit de fumée + cheminée) doivent toujours être propres, nettoyés et contrôlés par un ramoneur qualifié, en conformité avec les normes locales, selon les indications du fabricant de la cheminée et les directives de votre compagnie d'assurance.
- En cas d'absence de normes locales et de directives de votre compagnie d'assurance, il est nécessaire d'effectuer nettoyage du conduit de cheminée, du conduit de fumée et de la cheminée au moins une fois par an.
- Au moins une fois par an, il est nécessaire de faire nettoyer la chambre de combustion, de vérifier les joints, de nettoyer les moteurs et les ventilateurs et de contrôler la carte électrique.



Toutes ces opérations doivent être programmées à temps avec le service Technique d'assistance agréée.

- Après une longue période de non-utilisation, avant d'allumer le poêle, contrôler que le système d'évacuation des fumées ne soit pas obstrué.
- Si le poêle est utilisé de manière continue et intense, toute l'installation (y compris la cheminée) doit être nettoyée et contrôlée à une fréquence plus importante.
- Pour un éventuel échange des parties endommagées, demander une pièce de détachée d'origine à votre Revendeur Agréé.

14.2 NETTOYAGE DU BRASERO ET DU TIROIR À CENDRE



Tous les 2 jours, nettoyer le brasero et le tiroir à cendre.

- Ouvrir la porte.



Fig. 31 - Enlèvement du brasero



Fig. 32 - Nettoyage du brasero

- Enlever le brasero (voir Fig. 31 à page 58) de son logement en le soulevant et vider la cendre.
- Si nécessaire nettoyer à l'aide d'un objet pointu les trous obstrués par des incrustations (voir Fig. 32 à page 58).



Fig. 33 - Nettoyage brasero



Fig. 34 - Nettoyage avec nettoie-pipes

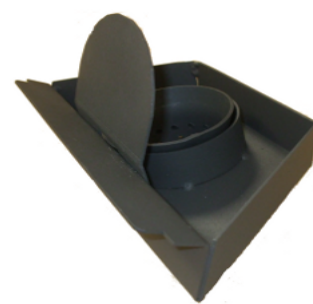


Fig. 35 - Position correcte du pare-feu

- Nettoyer et aspirer également l'espace du brasero en enlevant la cendre qui s'est accumulée à l'intérieur (voir Fig. 33 à page 58).
- Nettoyer également le trou où tombent les pellets avec un goupillon (voir Fig. 34 à page 58).
- Vérifier si le pare-feu est dans la position correcte (voir Fig. 35 à page 58).
- Les cendres doivent être mises dans un récipient métallique avec un couvercle étanche. Ce récipient ne

doit jamais entrer en contact avec des matériaux combustibles (par exemple posé sur un sol en bois), car la cendre conserve longtemps la braise allumée.

- On peut jeter la cendre dans les déchets organiques quand elle est totalement éteinte.
- Faire attention à la flamme si elle est de couleur rouge, faible ou si elle dégage de la fumée noire: dans ce cas, cela signifie que le brasero est incrusté et qu'il faut le nettoyer. S'il est trop usé, il doit être remplacé.

14.3 NETTOYAGE DU RÉSERVOIR ET DE LA VIS SANS FIN



Lors de chaque ravitaillement de granulés, contrôler la présence éventuelle de farine/sciure ou autres résidus au fond du réservoir. Enlever les résidus à l'aide d'un aspirateur (voir **Fig. 36 à page 59**).



Fig. 36 - Nettoyage réservoir et vis sans fin



La grille de protection des mains ne doit jamais être enlevée de son emplacement. Nettoyer le fond du réservoir et la partie visible de la vis sans fin en suivant les indications des photos (voir **Fig. 36 à page 59**).

14.4 NETTOYAGE DE LA CHAMBRE DES FUMÉES



Toutes les 4/8 semaines, nettoyer la chambre des fumées



Fig. 37 - Chambre des fumées

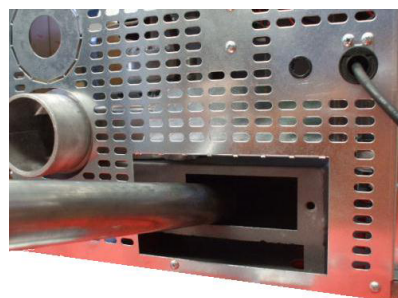


Fig. 38 - Nettoyage de la chambre des fumées

- Dévissez les 2 vis de la trappe de la chambre des fumées qui se trouve derrière le poêle (voir **Fig. 37 à page 59**).
- Nettoyer en aspirant la cendre qui s'est accumulée à l'intérieur (voir **Fig. 38 à page 59**).
- Après le nettoyage, répéter l'opération en sens inverse et en vérifiant l'intégrité et l'efficacité du joint: si nécessaire le faire remplacer par un technicien agréé.

14.5 NETTOYAGE DU COLLECTEUR DES FUMÉES



Chaque mois, nettoyer le système d'évacuation.



Fig. 39 - Nettoyage du collecteur des fumées

- Enlever le "T" tampon du raccord (voir Fig. 39 à page 60).
- Aspirer la cendre accumulée à l'intérieur.
- Après le nettoyage, répéter l'opération en sens inverse et en vérifiant l'intégrité et l'efficacité du joint: si nécessaire le faire remplacer par un technicien agréé.



Il est important de refermer le bouchon autrement les fumées nocives se répandent dans la salle.

14.6 NETTOYAGE DE L'ASPIRATEUR DES FUMÉES



Chaque année, nettoyer l'aspirateur des fumées en enlevant la cendre ou la poussière qui pourraient causer un déséquilibre des pales et un bruit accru.



Fig. 40 - Nettoyage de l'aspirateur des fumées: phase 1



Fig. 41 - Phase 2



Fig. 42 - Phase 3

- Suivre le procédé selon Fig. 40 à page 60, Fig. 41 à page 60 e Fig. 42 à page 60.

14.7 NETTOYAGE DES PASSAGES DES FUMÉES



Chaque année, nettoyer des passages des fumées.

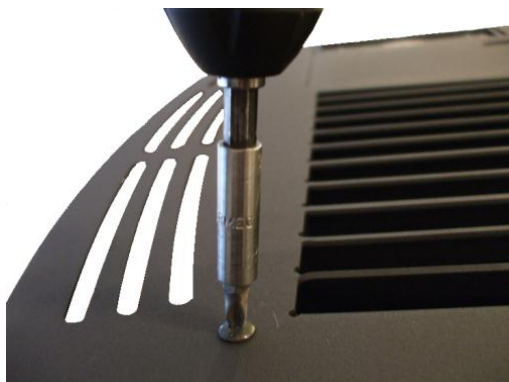


Fig. 43 - Enlever le couvercle

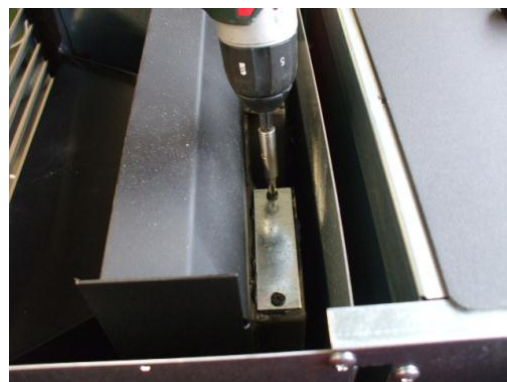


Fig. 44 - Enlever les bouchons

- Enlever le couvercle en desserrant les vis postérieures et supérieures (voir Fig. 43 à page 60).
- Desserrer les vis des bouchons supérieurs (voir Fig. 44 à page 60).



Fig. 45 - Nettoyage du canal



Fig. 46 - Application de la silicon

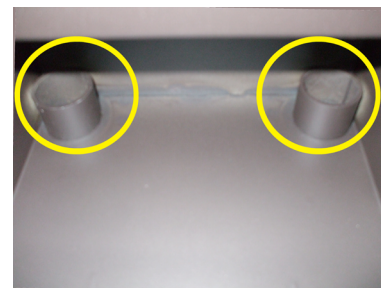


Fig. 47 - Passages des fumées

- Ecouvillonner les deux canaux (voir Fig. 45 à page 61).
- Appliquer autour du trou de la silicone haute température (voir Fig. 46 à page 61).
- Réviser le tout.
- À l'aide d'un goupillon, nettoyer les 2 tuyaux situés dans la partie haute de la chambre de combustion (voir Fig. 47 à page 61).



14.8 NETTOYAGE ANNUEL DU CONDUCTEUR DES FUMÉES

Chaque année, enlever la suie à l'aide de brosses.

Le nettoyage doit être effectué par un technicien compétent qui s'occupera du nettoyage du conduit de cheminée, du conduit de fumées et de la cheminée, il vérifiera leur bon fonctionnement et délivrera une déclaration écrite attestant la sécurité de l'installation. Cette opération doit être effectuée au moins une fois par an.

14.9 NETTOYAGE GÉNÉRAL



Pour le nettoyage des parties extérieures et intérieures du poêle, ne pas utiliser pailles de fer, acide muriatique ou autres produits corrosifs et abrasifs.

14.10 NETTOYAGE DES PARTIES EN MÉTAL PEINT



Pour le nettoyage des parties en métal peint, utiliser un chiffon doux. Ne jamais utiliser des produits dégraissants comme de l'alcool, des diluants, de l'acétone, de l'essence car ils endommageraient irrémédiablement la peinture.

14.11 NETTOYAGE DE LA CÉRAMIQUE ET PIERRE



Certains modèles de poêle possèdent un revêtement extérieur en céramique ou pierre. Ils sont fabriqués artisanalement et c'est pourquoi elles peuvent présenter inévitablement des craquelures, des gravelures, des ombres.

Pour le nettoyage de les céramiques ou pierres, il est conseillé d'utiliser un chiffon souple et sec. Si l'on utilise un produit détergent quelconque, ce dernier filtrera à travers les craquelures et les mettra en évidence.

14.12 REMPLACEMENT DES JOINTS



Si les joints de la porte à feu, du réservoir ou de la chambre des fumées se détériorent, il est nécessaire de les faire remplacer par un technicien agréé afin de garantir le bon fonctionnement du poêle.



Utiliser uniquement des pièces de rechange d'origine.

14.13 NETTOYAGE DU VERRE



La vitrocéramique de la porte à feu résiste à une température de 700°C mais n'est pas résistant aux écarts de températures. Un éventuel nettoyage à l'aide de produits pour verre achetés dans le commerce doit se faire

quand le verre est froid pour ne pas provoquer l'explosion de ce dernier.



Vous devez nettoyer le verre de la porte feu tous les jours!

15 EN CAS D'ANOMALIES












15.1 ALARMES


























Avant tout essai et/ou intervention du technicien agréé, il devra vérifier que les paramètres de la carte électronique correspondent à son tableau de référence.



En cas de doutes sur l'utilisation du poêle, appeler TOUJOURS un technicien agréé par éviter dommages irréparables!

ALARM	CAUSE	SOLUTION	INTERVENTION
AL 1 - BLACK OUT	Blackout dans la phase d'allumage.	Nettoyer le brasero et rallumer.	
AL 2 - SONDE FUMEE	Sonde température des fumées déconnectée	Faire vérifier le poêle.	
	Sonde de température des fumées défectueuse	Faire remplacer la sonde des fumées.	
AL 3 - FUMEE CHAUDE	Sonde fumées défectueuse	Faire remplacer la sonde des fumées.	
	Carte électronique défectueuse	Faire remplacer la carte électronique.	
	Le ventilateur échangeur ambiant ne fonctionne pas	Faire remplacer le ventilateur ambiant.	
	Paramètre configuré dans la carte en phase 5 trop élevé	Faire régler la charge des pellets.	
AL 4 - ASPIRAT EN-PANNE	Fusible de protection aspirateur des fumées cassé	Faire remplacer le fusible (1,25A).	
	Aspirateur des fumées cassé	Les pellets peuvent brûler grâce à la dépression du conduit de fumées sans l'aide de l'aspirateur. Faire immédiatement remplacer l'aspirateur des fumées par un technicien agréé. Le fonctionnement du poêle sans l'aspirateur des fumées peut être nocif pour la santé.	

ALARM	CAUSE	SOLUTION	INTERVENTION
AL 5 - MANQUE ALLUMAGE	Réservoir vide	Remplir le réservoir.	
	Le brasero n'a pas été nettoyé	Nettoyer le brasero.	
	Seuil d'allumage non atteint par la sonde	Vider le brasero et rallumer. (Si le problème persiste appeler un technicien agréé).	
	Bougie d'allumage défectueuse	Faire remplacer la bougie d'allumage.	
	Température extérieure trop rigide	Rallumer le poêle.	
	Pellets humides	Vérifier que les pellets soient entreposés dans une pièce sèche.	
	La sonde thermique est bloquée	Faire remplacer la sonde des fumées.	
	Carte électronique défectueuse	Faire remplacer la carte électronique.	
AL 6 - MANQUE PELLET	Réservoir vide	Remplir le réservoir.	
AL 7 - SECURITE THERM	Surchauffe de la chaudière	Laisser le poêle refroidir. (Si le problème persiste, appeler un technicien agréé).	
	Le ventilateur échangeur ambiant ne fonctionne pas	Faire remplacer le ventilateur ambiant.	
	Interruption momentanée de l'alimentation électrique	Le manque de tension pendant le fonctionnement engendre une surchauffe de la chaudière et l'intervention du thermostat à réarmement manuel. Laisser refroidir, réarmer et rallumer le poêle.	
	Thermostat défectueux	Faire remplacer le thermostat à réarmement manuel.	
	Carte électronique défectueuse	Faire remplacer la carte électronique.	

ALARM	CAUSE	SOLUTION	INTERVENTION
AL 8 - MANQUE DEPRESS	Évacuation obstruée	La cheminée d'évacuation est partiellement ou totalement obstruée. Appeler un ramoneur qualifié qui effectuera un contrôle depuis l'évacuation du poêle jusqu'au terminal de cheminée. Nettoyer immédiatement.	
	Aspirateur des fumées cassé	Les pellets peuvent brûler grâce à la dépression du conduit de fumées sans l'aide de l'aspirateur. Faire immédiatement remplacer l'aspirateur des fumées par un technicien agréé. Le fonctionnement du poêle sans l'aspirateur des fumées peut être nocif pour la santé.	
	L'embout porte-joint est bouché	Nettoyer l'embout porte-joint.	
	Pressostat défectueux	Faire remplacer le pressostat.	
	Carte électronique défectueuse	Faire remplacer la carte électronique.	
	Cheminée trop longue	Consulter un ramoneur qualifié, faire vérifier que la cheminée d'évacuation répond aux normes en vigueur (voir CONDUIT DES FUMÉES à page 41).	
	Conditions météo défavorables	En cas de vent fort, celui-ci peut exercer une pression négative sur la cheminée. Vérifier et rallumer le poêle.	
	La porte n'est pas correctement fermée	Fermer la porte correctement et vérifier que les joints ne soient pas abîmés et éventuellement les faire remplacer par un technicien agréé.	
Micro-interrupteur porte-feu cassé ou défectueux	Faire replacer le micro-interrupteur porte-feu.		
















15.2 SOLUTION DES PROBLEMES














Avant tout essai et/ou intervention du technicien agréé, il devra vérifier que les paramètres de la carte électronique correspondent à son tableau de référence.



En cas de doute sur l'utilisation de poêle, appelez TOUJOURS le personnel technique agréé afin d'éviter des dommages irréparables!

PROBLEME	CAUSE	SOLUTION	INTERVENTION
Le panneau de contrôle ne s'allume pas	Le poêle n'est pas alimenté	Vérifier que la fiche soit raccordée.	
	Fusibles de protection dans la prise électrique ont sauté	Remplacer les fusibles protection prise électrique (3,15A-250V).	
	Panneau de commande défectueux	Remplacer la console du panneau de commande.	
	Câble plat défectueux	Remplacer le câble plat.	
	Carte électronique défectueuse	Remplacer la carte.	
Les pellets n'arrivent pas dans la chambre de combustion	Réservoir vide	Remplir le réservoir.	
	Vis sans fin bloquée par un objet étranger (par exemple des clous)	Nettoyer la vis sans fin.	
	Motoréducteur vis sans fin cassé	Remplacer le motoréducteur.	
	Vérifier qu'aucune "ALARM ACTIVE"	Faire contrôler le poêle par un technicien agréé.	
Le feu s'éteint et le poêle s'arrête	Réservoir vide	Remplir le réservoir.	
	Vis sans fin bloquée par un objet étranger (par ex. des clous)	Nettoyer la vis sans fin.	
	Pellets de mauvaise qualité	Essayer avec d'autres types de pellets.	
	Paramètre configuré dans la carte à la phase 1 est trop bas	Régler la charge des pellets.	
	Vérifier qu'aucune "ALARM ACTIVE" n'apparaisse à l'écran.	Faire contrôler le poêle par un technicien agréé.	
Le poêle à plein régime, l'écran affiche "NETTOYAG BRASERO"	Nettoyage brasero automatique	Le poêle et l'aspiration des fumées fonctionnent au minimum, pas de problème	

PROBLEME	CAUSE	SOLUTION	INTERVENTION
Flamme faible ou orange, les pellets ne brûlent pas correctement et la vitre se noircit	Air de combustion insuffisant	Contrôler les points suivants: obstructions éventuelles de l'entrée d'air comburant à l'arrière ou sous le poêle; grille du brasero obstruée et/ou logement brasero obstrué par un excès de cendre. Faire nettoyer par un technicien agréé les pales de l'aspirateur et la vis sans fin de l'aspirateur.	
	Évacuation obstruée	La cheminée d'évacuation est partiellement ou totalement obstruée. Appeler un ramoneur qualifié qui effectuera un contrôle depuis l'évacuation du poêle jusqu'au terminal de cheminée. Nettoyer immédiatement.	
	Poêle bouché	Nettoyer l'intérieur du poêle	
	Aspirateur des fumées cassé	Les pellets peuvent brûler grâce à la dépression du conduit de fumées sans l'aide de l'aspirateur. Faire immédiatement remplacer l'aspirateur des fumées. Le fonctionnement du poêle sans l'aspirateur des fumées peut être nocif pour la santé.	
Le ventilateur échangeur continue à tourner même si le poêle est froid	Sonde de température des fumées défectueuse	Faire remplacer la sonde des fumées.	
	Carte électronique défectueuse	Faire remplacer la carte électronique.	
Cendres autour du poêle	Joints de la porte défectueux ou abîmés	Faire remplacer les joints.	
	Tuyaux du conduit de cheminée non hermétiques	Consulter un ramoneur qualifié qui effectuera immédiatement les raccordements avec du silicone haute température et/ou le remplacement des tuyaux par des tuyaux répondant aux normes en vigueur. La canalisation des fumées non hermétique peut nuire à la santé.	
Le poêle marche à plein régime. L'écran affiche "TRAVAIL, MODULE"	Température ambiante atteinte	Le poêle marche au ralenti, pas de problème.	
Le poêle marche à plein régime. L'écran affiche "FUMEE CHAUDE"	Température limite des fumées atteinte	Le poêle marche au ralenti, pas de problème.	
Le poêle marche à plein régime. L'écran affiche "SERVICE"	Avis de maintenance périodique (ne bloque pas)	Lorsque cette mention clignotante apparaît à l'allumage, cela signifie que les heures de fonctionnement préétablies avant la maintenance sont écoulées. Appeler le centre d'assistance.	

16 DONNÉES TECHNIQUES

16.1 INFORMATION POUR LES REPARATIONS

Voici quelques indications pour permettre au technicien agréé d'accéder aux parties mécaniques du poêle.

- Pour remplacer les fusibles de la prise électrique qui se trouve derrière le poêle, faire levier avec un tournevis dans le trappe (voir **Fig. 48 à page 67**) et enlever les fusibles à changer.



Fig. 48 - Trappe avec les fusibles à changer

Procédez comme suit:

- Dévissez le couvercle. Relâchez les panneaux latéraux droit et gauche et glissez, et defiler les panneaux de leurs guides.
- Après ces opérations, vous pouvez accéder à ces composants: motoreducteur, bougie d'allumer, ventilateur d'ambiance, aspirateur des fumées, sonde d'ambiance, sonde des fumées, thermostat, carte électronique, pressostat.
- Pour la substitution et/ou nettoyage de la vis sans fin il faut dévisser les trois vis du motoriducteur et le defiler, dévisser les deux vis au-dessous du motoreducteur de la vis sans fin, enlever la grille de protection des mains à l'intérieur du serbatotio, et enfin dévisser les boulons à l'intérieur de la vis sans fin.
- Pour le remontage, procéder dans le sens inverse.

16.2 CARACTÉRISTIQUES

DESCRIPTION	NICE 7 kW	MIRIAM 7 kW	CRISTAL 7 kW
LARGEUR	57,5 cm	51,5 cm	57,0 cm
PROFONDEUR	48,0 cm	48,5cm	47,0 cm
HAUTEUR	94,5 cm	94,5 cm	95,0 cm
POIDS	81-92-126 kg	74 kg	80-94 kg
PUISSANCE THERMIQUE INTRODUITE (Min/Max)	2,5 - 8 kW	2,5 - 8 kW	2,5 - 8 kW
PUISSANCE THERMIQUE NOMINALE (Min/Max)	2,3 - 7 kW	2,3 - 7 kW	2,3 - 7 kW
EFFICIENCE (Min/Max)	90 - 88,5 %	90 - 88,5 %	90 - 88,5 %
TEMPÉRATURE FUMÉES (Min/Max)	95 - 180 °C	95 - 180 °C	95 - 180 °C
DÉBIT MAXIMUM DES FUMÉES (Min/Max)	3,4 - 6,41 g/s	3,4 - 6,41 g/s	3,4 - 6,41 g/s
EMISSIONS CO (13% O ₂) (Min/Max)	0,031 - 0,019 %	0,031 - 0,019 %	0,031 - 0,019 %
EMISSIONS OGC (13% O ₂) (Min/Max)	5 - 2 mg/Nm ³	5 - 2 mg/Nm ³	5 - 2 mg/Nm ³
EMISSIONS NO _x (13% O ₂) (Min/Max)	128 - 122 mg/Nm ³	128 - 122 mg/Nm ³	128 - 122 mg/Nm ³
TENEUR moyenne de CO à 13% O ₂ (Min/Max)	383 - 236 mg/Nm ³	383 - 236 mg/Nm ³	383 - 236 mg/Nm ³
TENEUR moyenne de POUSSIÈRES à 13% O ₂ (Max)	29 mg/Nm ³	29 mg/Nm ³	29 mg/Nm ³
DÉPRESSION CHEMINÉE (Min/Max)	11 Pa	11 Pa	11 Pa
DISTANCE MINIMAL de sécurité du matériel inflammable	30 cm	30 cm	30 cm
SUR CONDUIT DES FUMÉES PARTAGE	NO	NO	NO
DIAMÈTRE ÉVACUATION FUMÉES	Ø80 mm	Ø80 mm	Ø80 mm
COMBUSTIBLE	Pellet Ø6-7 mm	Pellet Ø6-7 mm	Pellet Ø6-7 mm
POUVOIR CALORIFIQUE PELLETS	5 kWh/kg	5 kWh/kg	5 kWh/kg
HUMIDITÉ PELLETS	≤ 10%	≤ 10%	≤ 10%
VOLUME RECHAUFFABLE 18/20°C Coefficient 0,045 Kw (Min/Max)	55 - 168 m ³	55 - 168 m ³	55 - 168 m ³
CONSOMMATION HORAIRE (Min/Max)	0,50 - 1,66 kg/h	0,50 - 1,66 kg/h	0,50 - 1,66 kg/h
CAPACITÉ RÉSERVOIR	18 kg	18 kg	18 kg
AUTONOMIE (Min/Max)	10,8 - 36 h	10,8 - 36 h	10,8 - 36 h
ALIMENTATION	230 V - 50 Hz	230 V - 50 Hz	230 V - 50 Hz
PUISSANCE ABSORBÉE (Max)	360 W	360 W	360 W
PUISSANCE ABSORBÉE RÉSISTANCE ALLUMEUR	300 W	300 W	300 W
MINIMUM PRISE D'AIR EXTÉRIEUR (dernière surface nette)	80 cm ²	80 cm ²	80 cm ²
POÊLE A CHAMBRE ÉTANCHE	NO	NO	NO
PRISE D'AIR EXTÉRIEUR POUR CHAMBRE ÉTANCHE	-	-	-

DESCRIPTION	PRETTY 8,5 kW	KRISS 8,5 kW	MARY 8,5 kW
LARGEUR	51,5 cm	57,0 cm	51,8 cm
PROFONDEUR	46,5 cm	47,0 cm	46,5 cm
HAUTEUR	94,5 cm	95,0 cm	99,5 cm
POIDS	78-86 kg	80-94 kg	75 kg
PUISSANCE THERMIQUE INTRODUITE (Min/Max)	2,5 - 9,7 kW	2,5 - 9,7 kW	2,5 - 9,7 kW
PUISSANCE THERMIQUE NOMINALE (Min/Max)	2,3 - 8,5 kW	2,3 - 8,5 kW	2,3 - 8,5 kW
EFFICIENCE (Min/Max)	90 - 88 %	90 - 88 %	90 - 88 %
TEMPÉRATURE FUMÉES (Min/Max)	110 - 200 °C	110 - 200 °C	110 - 200 °C
DÉBIT MAXIMUM DES FUMÉES (Min/Max)	3,4 - 5,6 g/s	3,4 - 5,6 g/s	3,4 - 5,6 g/s
EMISSIONS CO (13% O ₂) (Min/Max)	0,031 - 0,006 %	0,031 - 0,006 %	0,031 - 0,006 %
EMISSIONS OGC (13% O ₂) (Min/Max)	5 - 1 mg/Nm ³	5 - 1 mg/Nm ³	5 - 1 mg/Nm ³
EMISSIONS NO _x (13% O ₂) (Min/Max)	128 - 105 mg/Nm ³	128 - 105 mg/Nm ³	128 - 105 mg/Nm ³
TENEUR moyenne de CO à 13% O ₂ (Min/Max)	383 - 80 mg/Nm ³	383 - 80 mg/Nm ³	383 - 80 mg/Nm ³
TENEUR moyenne de POUSSIÈRES à 13% O ₂ (Max)	11 mg/Nm ³	11 mg/Nm ³	11 mg/Nm ³
DÉPRESSION CHEMINÉE (Min/Max)	11 - 12 Pa	11 - 12 Pa	11 - 12 Pa
DISTANCE MINIMAL de sécurité du matériel inflammable	30 cm	30 cm	30 cm
SUR CONDUIT DES FUMÉES PARTAGE	NO	NO	NO
DIAMÈTRE ÉVACUATION FUMÉES	Ø80 mm	Ø80 mm	Ø80 mm
COMBUSTIBLE	Pellet Ø6-7 mm	Pellet Ø6-7 mm	Pellet Ø6-7 mm
POUVOIR CALORIFIQUE PELLETS	5 kWh/kg	5 kWh/kg	5 kWh/kg
HUMIDITÉ PELLETS	≤ 10%	≤ 10%	≤ 10%
CAPACITÉ RÉSERVOIR	55 - 204 m ³	55 - 204 m ³	55 - 204 m ³
VOLUME RECHAUFFABLE 18/20°C Coefficient 0,045 Kw (Min/Max)	0,50 - 1,90 kg/h	0,50 - 1,90 kg/h	0,50 - 1,90 kg/h
CONSOMMATION HORAIRE (Min/Max)	18 kg	18 kg	18 kg
AUTONOMIE (Min/Max)	9,5 - 36 h	9,5 - 36 h	9,5 - 36 h
ALIMENTATION	230 V - 50 Hz	230 V - 50 Hz	230 V - 50 Hz
PUISSANCE ABSORBÉE (Max)	360 W	360 W	360 W
PUISSANCE ABSORBÉE RÉSISTANCE ALLUMEUR	300 W	300 W	300 W
MINIMUM PRISE D'AIR EXTÉRIEUR (dernière surface nette)	80 cm ²	80 cm ²	80 cm ²
POÊLE A CHAMBRE ÉTANCHE	NO	NO	NO
PRISE D'AIR EXTÉRIEUR POUR CHAMBRE ÉTANCHE	-	-	-

DESCRIPTION	TECNA 8,5 kW	EVO 8,5 kW
LARGEUR	49 cm	57,2 cm
PROFONDEUR	48,8 cm	48,8 cm
HAUTEUR	95,6 cm	97,2 cm
POIDS	76 kg	81 - 92 -126 kg
PUISSANCE THERMIQUE INTRODUITE (Min/Max)	2,3 - 9,3 kW	2,3 - 9,3 kW
PUISSANCE THERMIQUE NOMINALE (Min/Max)	2,1 - 8,5 kW	2,1 - 8,5 kW
EFFICIENCE (Min/Max)	90 - 90,5 %	90 - 90,5 %
TEMPÉRATURE FUMÉES (Min/Max)	87 - 198 °C	87 - 198 °C
DÉBIT MAXIMUM DES FUMÉES (Min/Max)	3,2 - 4,5 g/s	3,2 - 4,5 g/s
EMISSIONS CO (13% O ₂) (Min/Max)	0,051 - 0,009 %	0,051 - 0,009 %
EMISSIONS OGC (13% O ₂) (Max)	2 mg/Nm ³	2 mg/Nm ³
EMISSIONS NO _x (13% O ₂) (Min/Max)	90 - 94 mg/Nm ³	90 - 94 mg/Nm ³
TENEUR moyenne de CO à 13% O ₂ (Min/Max)	636 - 110 mg/Nm ³	636 - 110 mg/Nm ³
TENEUR moyenne de POUSSIÈRES à 13% O ₂ (Max)	8 mg/Nm ³	8 mg/Nm ³
DÉPRESSION CHEMINÉE (Min/Max)	8 - 12 Pa	8 - 12 Pa
DISTANCE MINIMAL de sécurité du matériel inflammable	30 cm	30 cm
SUR CONDUIT DES FUMÉES PARTAGE	NO	NO
DIAMÈTRE ÉVACUATION FUMÉES	Ø80 mm	Ø80 mm
COMBUSTIBLE	Pellet Ø6-7 mm	Pellet Ø6-7 mm
POUVOIR CALORIFIQUE PELLETS	5 kWh/kg	5 kWh/kg
HUMIDITÉ PELLETS	≤ 10%	≤ 10%
CAPACITÉ RÉSERVOIR	50 - 204 m ³	50 - 204 m ³
VOLUME RECHAUFFABLE 18/20°C Coefficient 0,045 Kw (Min/Max)	0,50 - 2,00 kg/h	0,50 - 2,00 kg/h
CONSOMMATION HORAIRE (Min/Max)	18 kg	18 kg
AUTONOMIE (Min/Max)	9,0 - 36,0 h	9,0 - 36,0 h
ALIMENTATION	230 V - 50 Hz	230 V - 50 Hz
PUISSANCE ABSORBÉE (Max)	350 W	350 W
PUISSANCE ABSORBÉE RÉSISTANCE ALLUMEUR	300 W	300 W
MINIMUM PRISE D'AIR EXTÉRIEUR (dernière surface nette)	80 cm ²	80 cm ²
POÊLE A CHAMBRE ÉTANCHE	NO	NO
PRISE D'AIR EXTÉRIEUR POUR CHAMBRE ÉTANCHE	-	-

**STUFE A PELLETT • STUFE A LEGNA • CUCINE A LEGNA
THERMOSTUFE • INSERTI PER CAMINETTO**

**POÊLES À GRANULÉS • POÊLES À BOIS • CUISINIÈRES À BOIS
THERMOPÊLES • INSERTS CHEMINÉE**

CADEL srl

FREEPOINT by Cadel

Via Foresto Sud, 7
31025 Santa Lucia di Piave (TV) - ITALY

tel. +39.0438.738669

fax +39.0438.73343

www.cadelsrl.com



89013036

Partner of:



Rev.08 - 2013